

Memorial Descritivo e Especificações Técnicas

Placas De Sinalização Do Trajeto Do Caminho De Cora Coralina

Sumário

| | |
|---|----|
| 1. DEFINIÇÃO DA OBRA: | 3 |
| 2. GENERALIDADES: | 4 |
| 3. SERVIÇOS PRELIMINARES: | 4 |
| 4. MATERIAIS BÁSICOS: | 5 |
| 5. DEFINIÇÕES DO PROJETO: | 5 |
| 6. ESCAVAÇÕES DO SOLO / FUNDAÇÕES: | 5 |
| 7. ESTRUTURA DE MADEIRA PARA SUPORTE DAS PLACAS: | 6 |
| 8. PLACAS: | 6 |
| 8.1. Tipos de Placas: | 7 |
| 8.2. Características das Placas: | 10 |
| 8.3. Quantitativos de Placas por Município: | 10 |
| 9. INSTALAÇÃO: | 11 |
| 10. CONDIÇÕES DE ENTREGA: | 11 |
| 11. TABELA DE LOCALIZAÇÃO DAS PLACAS: | 12 |

1. DEFINIÇÃO DA OBRA:

O presente memorial descritivo tem como objeto placas de sinalização do trajeto do Caminho de Cora Coralina, a ser executado em locais definidos.

O Caminho de Cora Coralina é uma trilha de longo curso situada no Estado de Goiás, ao longo de seus 300 km de extensão que passam por 5 cidades históricas, 8 povoados, mais de 20 igrejas, inúmeras cachoeiras e parques. O percurso se inicia no leste goiano no município de Corumbá de Goiás e parte em direção à Área de Proteção Ambiental da Serra Dourada, localizada na Cidade de Goiás.

A sinalização turística a ser implantada é o meio de comunicação para informar, através de placas, o roteiro de atrativos turísticos e pontos de interesse público na região, bem como as direções em que segue o Caminho de Cora, tanto em ambiente urbano quanto rural. Facilitando o entendimento da informação, as placas são colocadas de forma estratégica, indicando a localização ou forma mais rápida de chegar até os pontos turísticos ou de interesse na localidade.



Figura 1 – Traçado do caminho de Cora Coralina.

2. GENERALIDADES:

O presente memorial descritivo tem por finalidade a colocação de placas direcionais, interpretativas e educativas ao longo dos 302 km do Caminho de Cora Coralina, saindo da cidade de Corumbá de Goiás e passando pelas cidades de Cocalzinho de Goiás, Pirenópolis, São Francisco, Jaraguá, Itaguari, Itaberaí e terminando na Cidade de Goiás, além dos povoados de Caxambu, Radiolândia, Vila Aparecida, Aldelândia, Palestina, São Benedito, Calcilândia e Ferreiro e também pelos Parques Estaduais dos Pirineus, da Serra de Jaraguá e da Serra Dourada, conforme mapa abaixo:

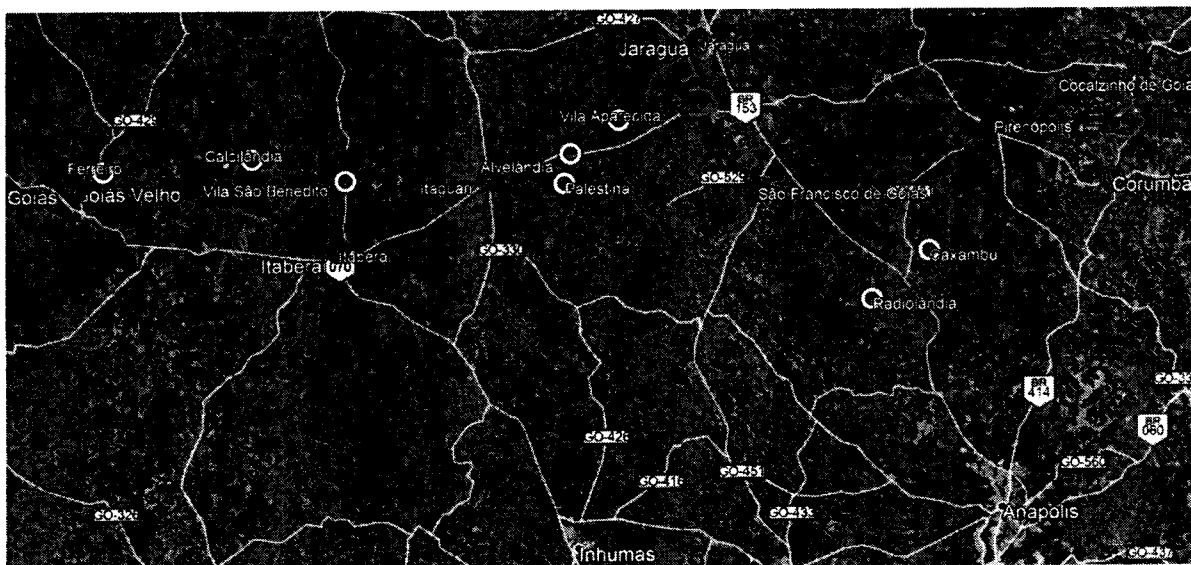

Figura 2 – Cidades no percurso do Caminho de Cora Coralina.

3. SERVIÇOS PRELIMINARES:

Para a perfeita execução e completo acabamento das obras e serviços referidos, a Empreiteira se obriga, sob as responsabilidades legais vigentes, a prestar toda a assistência técnica e administrativa necessária para imprimir andamento conveniente aos trabalhos.

O terreno será previamente limpo, ficando livre de entulhos para receber as escavações que se fizerem necessárias para atender aos níveis de projeto e garantir a visibilidade da mensagem a ser implantada.

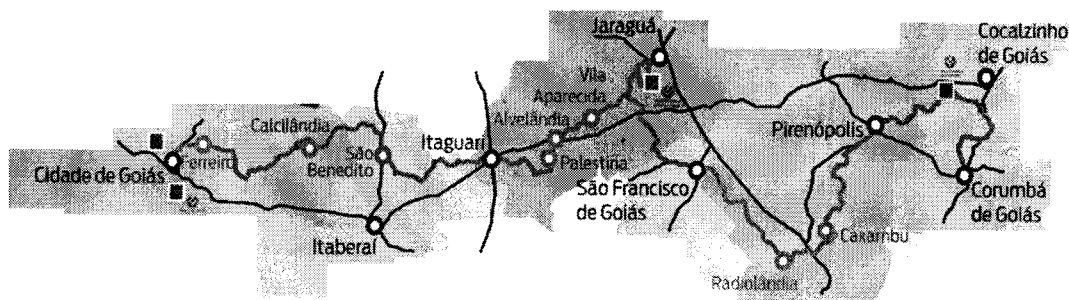
O destino dado a todos os materiais classificados como “entulho” da obra será de responsabilidade da empreiteira, que deverá dispô-los em local indicado, em conformidade com as leis e necessidades do Município.

4. MATERIAIS BÁSICOS:

Todos os materiais empregados serão de primeira qualidade e todos os serviços executados em completa obediência aos princípios de boa técnica, devendo ainda, satisfazer rigorosamente às Normas Técnicas Brasileiras.

Caberá à Fiscalização a responsabilidade de analisar a qualidade dos materiais, decidindo sobre a necessidade de se efetuar testes laboratoriais especializados, que correrão por conta da empreiteira.

5. DEFINIÇÕES DO PROJETO:

As placas serão de chapa de aço galvanizado nº 18, com pintura eletrostática nos dois lados, revestidas com adesivo vinil fosco 0,1mm, pregadas em postes de madeira roliça tratada de eucalipto ou similar, suficientemente resistente para suportar a ação dos ventos, e colocada no solo em blocos de concreto, conforme projetos.

A fixação das placas aos postes será através de parafusos com porcas e arruelas de pressão, ou conforme detalhamento apresentado, nas quantidades e dimensões especificadas nos projetos. **TODAS AS PEÇAS METÁLICAS DEVERÃO SER GALVANIZADAS.**

6. ESCAVAÇÕES DO SOLO / FUNDAÇÕES:

Fica a cargo da contratada toda a movimentação de terra que se fizer necessário para a implantação dos suportes das placas.

As escavações serão executadas manualmente no volume suficiente para a execução das formas e lançamento do concreto das fundações, sendo que o volume de solo resultante da escavação deverá ser aproveitado no reaterro das fundações e, o material restante, removido do local e destinado em local adequado.

As fundações das placas devem ser executadas conforme dimensões de projeto, no formato circular, instalados no prumo com lançamento de concreto no traço de 1:3:4

(cimento, areia, brita) apilado manualmente a cada camada de 30 cm de altura, até o acabamento final.

7. ESTRUTURA DE MADEIRA PARA SUPORTE DAS PLACAS:

Será constituída de hastes de madeira roliça tratada, de eucalipto ou similar, conforme dimensões indicadas no projeto. Na base das hastes serão colocados dois ferros de 10 mm com 25 cm de comprimento cada, na forma de cruz, com as finalidades de antigiro e antifurto.

Os suportes serão instalados perfeitamente no prumo, e depois será feito o lançamento do concreto da fundação, conforme descrito acima, utilizando-se de ganchos para imobilização das hastes durante a cura do concreto.

Somente após o tempo de cura do concreto devem ser colocadas as placas de sinalização.

Todo entulho resultante da colocação de suportes de sinalização deverá ser recolhido pela equipe no instante da execução dos serviços, bem como deverá ser efetuada a recomposição do piso original.

Os tipos de suportes a serem utilizados, suas dimensões aproximadas e respectivas fundações, foram os detalhados no projeto.

8. PLACAS:

O material utilizado como substrato para a confecção das placas será chapas de aço galvanizado nº18. O acabamento final deverá ser feito com pintura eletrostática com uma película de, no mínimo, 50 microns de polímero termo-endurecível (pó de poliéster), com a finalidade de reforçar a resistência conta a corrosão.

As Chapas serão revestidas com adesivo vinil fosco com espessura de 100 microns. As artes gráficas a constar nos adesivos serão de responsabilidade da CONTRATANTE, que as fornecerá à CONTRATADA.

Nas Placas existentes deverão ser trocados os adesivos de vinil, sendo reaproveitadas as chapas de aço. Deverá ser aplicado verniz nas hastes, e serão refeitas as fundações danificadas, ou implantadas nos casos em que não existirem.

8.1. Tipos de Placas:

a) Placa Direcional "P":

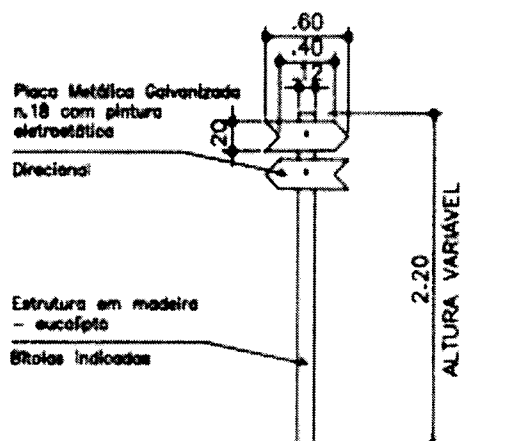

b) Placa Direcional "M":

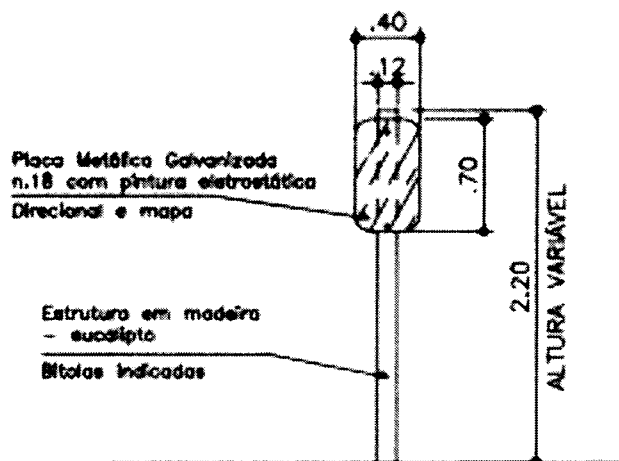

c) Placa Direcional "G" e "G2"*:

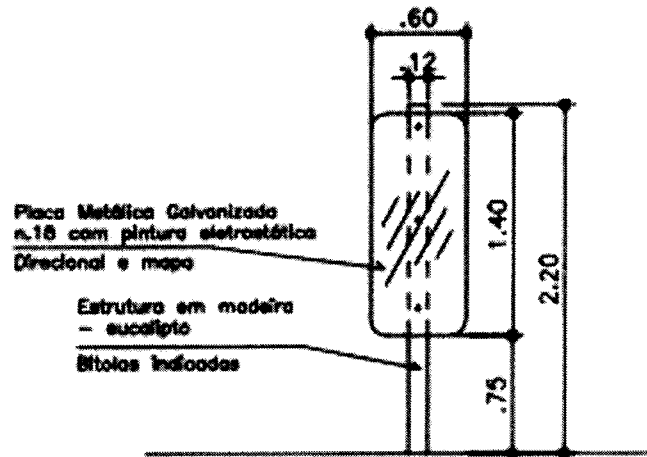

*Placa G2: Chapa Metálica dos dois lados.

d) Placa Interpretativa (Placa de Poesia):

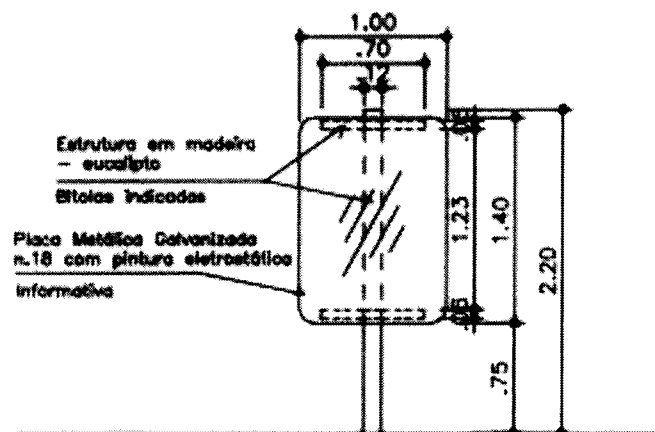

e) Totem Informativo:

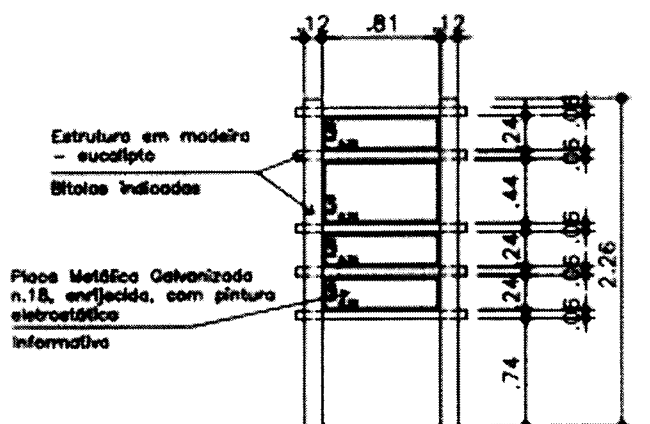

f) Painel Duplo Interpretativo Coberto (Painel Coberto):

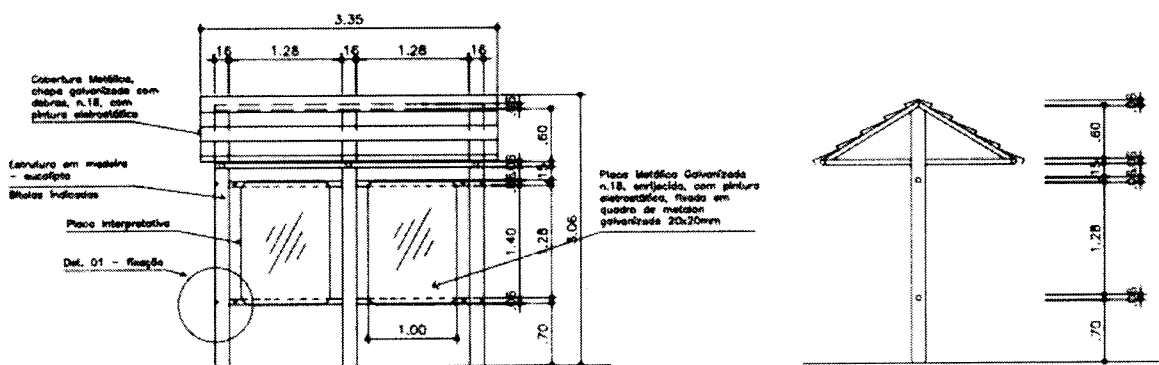

8.2. Características das Placas:

| CARACTERÍSTICAS DAS PLACAS | | | |
|-------------------------------------|-----------|----------------------|---------------------------------|
| Tipo de Placa | Dimensões | Tipo de Chapa de 18" | Quantidade de chapas por placas |
| Placa Direcional "P" | 20x60 | Lisa | 2 |
| Placa Direcional "M" | 40x70 | Lisa | 1 |
| Placa Direcional "G" | 60x140 | Lisa | 1 |
| Placa Direcional "G2" | 60x140 | Lisa | 2 |
| Totem Informativo | 76x20 | Dobrada | 3 |
| | 76x40 | Dobrada | 1 |
| Painel Duplo Interpretativo Coberto | 100x140 | Dobrada | 2 |
| Placa Interpretativa (Poesia) | 100x140 | Lisa | 1 |

8.3. Quantitativos de Placas por Município:

| SINALIZAÇÃO DIRECIONAL, INTERPRETATIVA E EDUCATIVA (PLACAS NOVAS) | | | | | | | |
|--|------------|-----------|-----------|------------|-------------------|-------------------------------------|-------------------------------|
| Município | Placa "P" | Placa "M" | Placa "G" | Placa "G2" | Totem Informativo | Painel Duplo Interpretativo Coberto | Placa Interpretativa (Poesia) |
| Goiás | 43 | 17 | 2 | 2 | - | - | 9 |
| Itaberaí | 21 | 3 | 2 | 1 | - | - | 4 |
| Itaguairí | 29 | 8 | - | 2 | - | - | 3 |
| Jaraguá | 27 | 11 | 4 | 2 | - | - | 6 |
| Parque Estadual Serra de Jaraguá | 7 | 1 | 2 | - | 2 | 3 | 2 |
| São Francisco | 38 | 20 | 2 | - | 1 | - | 6 |
| Pirenópolis | 48 | 14 | 6 | 2 | - | 1 | 10 |
| Parque Estadual dos Pirineus | 20 | 2 | - | - | 2 | 1 | 3 |
| Cocalzinho | 2 | - | - | - | - | - | 1 |
| Corumbá | 14 | 9 | - | 2 | - | 1 | 5 |
| Totais | 249 | 85 | 18 | 11 | 5 | 6 | 49 |

| PLACAS EXISTENTES | | |
|----------------------------------|-------------------|-------------------------------------|
| Município | Totem Informativo | Painel Duplo Interpretativo Coberto |
| Goiás | 2 | 2 |
| Itaberaí | 1 | - |
| Itaguarí | 1 | - |
| Jaraguá | 3 | 1 |
| Parque Estadual Serra de Jaraguá | - | - |
| São Francisco | - | 1 |
| Pirenópolis | 2 | 1 |
| Parque Estadual dos Pirineus | 1 | 1 |
| Cocalzinho | - | - |
| Corumbá | 2 | 1 |
| Totais | 12 | 7 |

9. INSTALAÇÃO:

A empresa contratada deverá instalar as placas em acordo com a localização constante na tabela de coordenadas, descrita neste memorial. Será fornecido também arquivo com extensão. Km (Google Earth) com a localização de cada placa.

Antes do recebimento provisório da obra, a contratada deverá apresentar a locação detalhada de cada placa de sinalização instalada, já consideradas as interferências locais.

10. CONDIÇÕES DE ENTREGA:

Somente deverão ser instaladas as placas de sinalização turística juntamente com as placas de sinalização viária previstas no trajeto do Caminho de Cora Coralina, para prevenção de acidentes de trânsito envolvendo turistas e ciclistas que utilizarem o caminho.

A contratada, antes da comunicação do término da obra, deverá efetuar a vistoria final dos locais, acompanhada da fiscalização e apresentar a locação detalhada, conforme o item 7.

11. TABELA DE LOCALIZAÇÃO DAS PLACAS:

| IDENTIFICAÇÃO E LOCALIZAÇÃO DAS PLACAS | | | | | |
|--|--|---------------------------|--------------------|-----------------|-------|
| coordenadas geográficas aproximadas conforme arquivo .kmz (Google Earth) | | | | | |
| CÓDIGO | TIPO DE PLACA | COORDENADAS (SIRGAS 2000) | | MUNICÍPIO | ORDEM |
| | | LONGITUDE | LATITUDE | | |
| P 001/002 | Direcional P (poste com duas placas) | -50.1393848955203 | -15.92785440147626 | Cidade de Goiás | 1 |
| Poesia 60 | Placa Interpretativa - Poesia | -50.13775833333333 | -15.93047222222222 | Cidade de Goiás | 2 |
| PDIC-01-RR | Painel Duplo Interpretativo Coberto - Reforma e Realocação | -50.1389321915956 | -15.92774484989863 | Cidade de Goiás | 3 |
| G ² 01 | Direcional G dupla (poste com duas placas) | -50.13782705843916 | -15.93060224502561 | Cidade de Goiás | 4 |
| M 01 | Direcional M (poste com placa única) | -50.13776552009102 | -15.9303008048816 | Cidade de Goiás | 5 |
| M 02 | Direcional M (poste com placa única) | -50.13769479724302 | -15.9303425467545 | Cidade de Goiás | 6 |
| Poesia 59 | Placa Interpretativa - Poesia | -50.12496388888889 | -15.91224722222222 | Cidade de Goiás | 7 |
| M 03 | Direcional M (poste com placa única) | -50.12561989827314 | -15.91179007694337 | Cidade de Goiás | 8 |
| G ² 02 | Direcional G dupla (poste com duas placas) | -50.12542086349448 | -15.91195889566101 | Cidade de Goiás | 9 |
| P 003 | Direcional P (placa única, sem poste) | -50.11796432520435 | -15.91288043457294 | Cidade de Goiás | 10 |
| P 004 | Direcional P (placa única, sem poste) | -50.11268935062826 | -15.91264527848661 | Cidade de Goiás | 11 |
| M 04 - Córrego | Direcional M (poste com placa única) | -50.10488324085053 | -15.91218483029108 | Cidade de Goiás | 12 |
| M 05 - Córrego | Direcional M (poste com placa única) | -50.10448124409834 | -15.91225547993559 | Cidade de Goiás | 13 |
| P 005/006 | Direcional P (poste com duas placas) | -50.10291056246382 | -15.91255373698004 | Cidade de Goiás | 14 |
| Poesia 58 | Placa Interpretativa - Poesia | -50.10280624886884 | -15.91238642263693 | Cidade de Goiás | 15 |
| Totem 01-R | Totem Informativo - Reforma | -50.10275053684703 | -15.91235231945628 | Cidade de Goiás | 16 |
| M 06 - Córrego | Direcional M (poste com placa única) | -50.09038564365922 | -15.91002708306205 | Cidade de Goiás | 17 |
| M 07 - Córrego | Direcional M (poste com placa única) | -50.09030268171672 | -15.90996929793704 | Cidade de Goiás | 18 |
| M 08 - Córrego | Direcional M (poste com placa única) | -50.0776795022696 | -15.91337904177383 | Cidade de Goiás | 19 |
| Poesia 57 | Placa Interpretativa - Poesia | -50.04578333333333 | -15.91998333333333 | Cidade de Goiás | 20 |
| M 09 - Córrego | Direcional M (poste com placa única) | -50.07727275772957 | -15.91360532945791 | Cidade de Goiás | 21 |
| Poesia 56 | Placa Interpretativa - Poesia | -50.03396388888888 | -15.94478611111111 | Cidade de Goiás | 22 |
| M 10 - Córrego | Direcional M (poste com placa única) | -50.03715021001042 | -15.92754966866699 | Cidade de Goiás | 23 |
| M 11 - Córrego | Direcional M (poste com placa única) | -50.03715658245027 | -15.92761676054655 | Cidade de Goiás | 24 |
| P 007/008 | Direcional P (poste com duas placas) | -50.03406614918991 | -15.93364603872785 | Cidade de Goiás | 25 |

| | | | | | |
|-------------------|---|--------------------|--------------------|-----------------|----|
| PDIC-02-R | Painel Duplo Interpretativo Coberto - Reforma | -50.03512853776309 | -15.94499638877828 | Cidade de Goiás | 26 |
| P 009/010 | Direcional P (poste com duas placas) | -50.03152750352233 | -15.95505140280934 | Cidade de Goiás | 27 |
| P 011/012 | Direcional P (poste com duas placas) | -49.98224466332069 | -15.94764286759463 | Cidade de Goiás | 28 |
| P 013/014 | Direcional P (poste com duas placas) | -49.98216849925638 | -15.94664697098452 | Cidade de Goiás | 29 |
| M 12 - Córrego | Direcional M (poste com placa única) | -49.97895203880898 | -15.94371543842904 | Cidade de Goiás | 30 |
| M 13 - Córrego | Direcional M (poste com placa única) | -49.97884910636278 | -15.94362812586413 | Cidade de Goiás | 31 |
| P 015/016 | Direcional P (poste com duas placas) | -49.95611568773257 | -15.92653488598869 | Cidade de Goiás | 32 |
| P 017 | Direcional P (placa única, sem poste) | -49.9531210798482 | -15.92556702368307 | Cidade de Goiás | 33 |
| P 018 | Direcional P (placa única, sem poste) | -49.9472726988229 | -15.92313740271983 | Cidade de Goiás | 34 |
| M 14 - Córrego | Direcional M (poste com placa única) | -49.94143117906081 | -15.91923781830934 | Cidade de Goiás | 35 |
| M 15 - Córrego | Direcional M (poste com placa única) | -49.94126417421536 | -15.91873019826089 | Cidade de Goiás | 36 |
| Poesia 50 | Placa Interpretativa - Poesia | -49.93333748349449 | -15.91286118794842 | Cidade de Goiás | 37 |
| P 019/020 | Direcional P (poste com duas placas) | -49.9294955071609 | -15.91270601638884 | Cidade de Goiás | 38 |
| P 021/022 | Direcional P (poste com duas placas) | -49.93049433667118 | -15.9048894648805 | Cidade de Goiás | 39 |
| P 022/023 | Direcional P (poste com duas placas) | -49.91817817705795 | -15.90166880864251 | Cidade de Goiás | 40 |
| P 024/025 | Direcional P (poste com duas placas) | -49.91168699384975 | -15.89844642552035 | Cidade de Goiás | 41 |
| P 026/027 | Direcional P (poste com duas placas) | -49.91166378639328 | -15.89900234673739 | Cidade de Goiás | 42 |
| Totem 02-R | Totem Informativo - Reforma | -49.91115665280143 | -15.89932444098978 | Cidade de Goiás | 43 |
| G 01 / P 028 | Direcional G (poste c/ placa única) + Direcional P (sem poste) | -49.90500793629121 | -15.90622741952944 | Cidade de Goiás | 44 |
| M 16 | Direcional M (poste com placa única) | -49.89875637357263 | -15.91369463485682 | Cidade de Goiás | 45 |
| G 02 / P 029 | Direcional G (poste c/ placa única) + Direcional P (sem poste) | -49.8986758226759 | -15.91341401827283 | Cidade de Goiás | 46 |
| Poesia 49 | Placa Interpretativa - Poesia | -49.89663119365425 | -15.91180880079058 | Cidade de Goiás | 47 |
| P 030/031 | Direcional P (poste com duas placas) | -49.8821034502025 | -15.9083575683057 | Cidade de Goiás | 48 |
| P 032 | Direcional P (placa única, sem poste) | -49.88028793018719 | -15.90012289764474 | Cidade de Goiás | 49 |
| Poesia 48 | Placa Interpretativa - Poesia | -49.87050833333333 | -15.88504166666667 | Cidade de Goiás | 50 |
| P 033/034 | Direcional P (poste com duas placas) | -49.86535900027806 | -15.87847231400752 | Cidade de Goiás | 51 |
| P 035/036 | Direcional P (poste com duas placas) | -49.84933252847912 | -15.88005377213271 | Cidade de Goiás | 52 |
| Poesia 47 | Placa Interpretativa - Poesia | -49.82663888888889 | -15.87158055555556 | Cidade de Goiás | 53 |
| P 037/038 | Direcional P (poste com duas placas) | -49.8187882176433 | -15.87144755532618 | Cidade de Goiás | 54 |
| P 039/040 | Direcional P (poste com duas placas) | -49.8170367755382 | -15.87458259804395 | Cidade de Goiás | 55 |
| P 041/042 | Direcional P (poste com duas placas) | -49.80761809088092 | -15.87440433663481 | Cidade de Goiás | 56 |
| M 17 - Rio Uru | Direcional M (poste com placa única) | -49.79571515198717 | -15.88628641552212 | Cidade de Goiás | 57 |
| M 18 - Rio Uru | Direcional M (poste com placa única) | -49.79493476522812 | -15.8865571234256 | Itaberaí | 58 |
| Poesia 46 | Placa Interpretativa - Poesia | -49.79494098875779 | -15.88651868267695 | Itaberaí | 59 |
| G 03 / P 043 | Direcional G (poste c/ placa única) + Direcional P (sem poste) | -49.7896716874323 | -15.88456399039422 | Itaberaí | 60 |
| G 04 / P 044 | Direcional G (poste c/ placa única) + Direcional P (sem poste) | -49.78930974145317 | -15.88432185203916 | Itaberaí | 61 |
| P 045/046 | Direcional P (poste com duas placas) | -49.79015897789351 | -15.92628116467509 | Itaberaí | 62 |
| Totem 03-R | Totem Informativo - Reforma | -49.79020441053537 | -15.92639367952694 | Itaberaí | 63 |

| | | | | | |
|-----------------------|--|--------------------|--------------------|----------|-----|
| G ² 03 | Direcional G dupla (poste com duas placas) | -49.78979825360722 | -15.92627111666471 | Itaberaí | 64 |
| P 047/048 | Direcional P (poste com duas placas) | -49.78045967561047 | -15.92879612219717 | Itaberaí | 65 |
| Poesia 45 | Placa Interpretativa - Poesia | -49.77463135527558 | -15.93395674750321 | Itaberaí | 66 |
| P 049 | Direcional P (placa única, sem poste) | -49.76799727707296 | -15.94418467359743 | Itaberaí | 67 |
| P 050/051 | Direcional P (poste com duas placas) | -49.76700457893763 | -15.95156230739422 | Itaberaí | 68 |
| P 052 | Direcional P (placa única, sem poste) | -49.76564275352017 | -15.95067142490036 | Itaberaí | 69 |
| P 053 | Direcional P (placa única, sem poste) | -49.7433984846464 | -15.95412023765492 | Itaberaí | 70 |
| Poesia 44 | Placa Interpretativa - Poesia | -49.74815555555557 | -15.95264722222222 | Itaberaí | 71 |
| P 054/055 | Direcional P (poste com duas placas) | -49.72218783425208 | -15.96305832541424 | Itaberaí | 72 |
| P 056/057 | Direcional P (poste com duas placas) | -49.71360908187038 | -15.95229067450496 | Itaberaí | 73 |
| P 058/059 | Direcional P (poste com duas placas) | -49.7136877906765 | -15.95128129846887 | Itaberaí | 74 |
| Poesia 43 | Placa Interpretativa - Poesia | -49.70683888888889 | -15.94324722222222 | Itaberaí | 75 |
| P 060/061 | Direcional P (poste com duas placas) | -49.70045518724895 | -15.9346733985967 | Itaberaí | 76 |
| P 062/063 | Direcional P (poste com duas placas) | -49.7028872195784 | -15.93223158039324 | Itaberaí | 77 |
| M 19 - Ponte perigosa | Direcional M (poste com placa única) | -49.70087317959256 | -15.92975717090388 | Itaberaí | 78 |
| M 20 - Ponte perigosa | Direcional M (poste com placa única) | -49.70071775062747 | -15.92961832357302 | Itaberaí | 79 |
| Poesia 42 | Placa Interpretativa - Poesia | -49.66401666666667 | -15.92482500000000 | Itaguari | 80 |
| P 064/065 | Direcional P (poste com duas placas) | -49.6632807166133 | -15.92603962143023 | Itaguari | 81 |
| P 066/067 | Direcional P (poste com duas placas) | -49.65008407380596 | -15.91779924114695 | Itaguari | 82 |
| P 068/069 | Direcional P (poste com duas placas) | -49.62233738910304 | -15.92352054556943 | Itaguari | 83 |
| P 070/071 | Direcional P (poste com duas placas) | -49.61740171707331 | -15.92049981498322 | Itaguari | 84 |
| M 21 - Córrego | Direcional M (poste com placa única) | -49.61689144745637 | -15.92156367690299 | Itaguari | 85 |
| M 22 - Córrego | Direcional M (poste com placa única) | -49.61684236460837 | -15.9217035607421 | Itaguari | 86 |
| Poesia 41 | Placa Interpretativa - Poesia | -49.61515897174748 | -15.92264272046897 | Itaguari | 87 |
| P 072/073 | Direcional P (poste com duas placas) | -49.61070735905695 | -15.92272123953657 | Itaguari | 88 |
| G ² 04 | Direcional G dupla (poste com duas placas) | -49.60642125839982 | -15.92232148197095 | Itaguari | 89 |
| P 074/075 | Direcional P (poste com duas placas) | -49.60587979141462 | -15.92184428080657 | Itaguari | 90 |
| P 076/077 | Direcional P (poste com duas placas) | -49.60510890712461 | -15.92207709835249 | Itaguari | 91 |
| P 078/079 | Direcional P (poste com duas placas) | -49.60422803342604 | -15.92014329399987 | Itaguari | 92 |
| Totem 04-RR | Totem Informativo - Reforma e Realocação | -49.60405465672011 | -15.9201497651541 | Itaguari | 93 |
| P 080/081 | Direcional P (poste com duas placas) | -49.60269761164529 | -15.92077416731472 | Itaguari | 94 |
| P 082/083 | Direcional P (poste com duas placas) | -49.60181126540995 | -15.92191980978408 | Itaguari | 95 |
| P 084/085 | Direcional P (poste com duas placas) | -49.60013787146039 | -15.92079152559236 | Itaguari | 96 |
| G ² 05 | Direcional G dupla (poste com duas placas) | -49.59962985439181 | -15.92130807620817 | Itaguari | 97 |
| M 23 - Rio | Direcional M (poste com placa única) | -49.59623231586788 | -15.92503870676398 | Itaguari | 98 |
| M 24 - Rio | Direcional M (poste com placa única) | -49.59601736440484 | -15.92510300208601 | Itaguari | 99 |
| Poesia 40 | Placa Interpretativa - Poesia | -49.59610446822795 | -15.92507649189534 | Itaguari | 100 |
| P 086/087 | Direcional P (poste com duas placas) | -49.58984812325929 | -15.92306406321537 | Itaguari | 101 |

| | | | | | |
|----------------------------------|--|--------------------|--------------------|----------|-----|
| M 25 - Córrego | Direcional M (poste com placa única) | -49.58096148212667 | -15.9256685250492 | Itaguari | 102 |
| M 26 - Córrego | Direcional M (poste com placa única) | -49.5806287147694 | -15.92576151952595 | Itaguari | 103 |
| P 088/089 | Direcional P (poste com duas placas) | -49.57367334033807 | -15.93280887408545 | Itaguari | 104 |
| M 27 - Córrego | Direcional M (poste com placa única) | -49.57047834837053 | -15.93126154439877 | Itaguari | 105 |
| M 28 - Córrego | Direcional M (poste com placa única) | -49.57035387468367 | -15.93106229164622 | Itaguari | 106 |
| P 090 | Direcional P (placa única, sem poste) | -49.56204159731185 | -15.93045655168102 | Itaguari | 107 |
| P 091/092 | Direcional P (poste com duas placas) | -49.55839515816144 | -15.92820535526533 | Itaguari | 108 |
| M 29 - Córrego | Direcional M (poste com placa única) | -49.54172305084389 | -15.93229730745412 | Jaraguá | 109 |
| M 30 - Córrego | Direcional M (poste com placa única) | -49.54156550189383 | -15.93236081863106 | Jaraguá | 110 |
| Poesia 39 | Placa Interpretativa - Poesia | -49.54650000000000 | -15.92626944444444 | Jaraguá | 111 |
| P 093/094 | Direcional P (poste com duas placas) | -49.53327748179978 | -15.94689279068025 | Jaraguá | 112 |
| P 095/096 | Direcional P (poste com duas placas) | -49.51993874471628 | -15.94394878344826 | Jaraguá | 113 |
| Poesia 38 | Placa Interpretativa - Poesia | -49.51408750706033 | -15.94189243666583 | Jaraguá | 114 |
| P 097/098 | Direcional P (poste com duas placas) | -49.50359274180138 | -15.94069459161588 | Jaraguá | 115 |
| P 099/100 | Direcional P (poste com duas placas) | -49.50847920717352 | -15.93071850341049 | Jaraguá | 116 |
| P 101/102 | Direcional P (poste com duas placas) | -49.5075046415257 | -15.92969404335976 | Jaraguá | 117 |
| Totem 05-RR | Totem Informativo - Reforma e Realocação | -49.50734114854987 | -15.92973362919184 | Jaraguá | 118 |
| P 103/104 | Direcional P (poste com duas placas) | -49.50875297325904 | -15.92847013535557 | Jaraguá | 119 |
| P 105/106 | Direcional P (poste com duas placas) | -49.50999430946258 | -15.92947058759024 | Jaraguá | 120 |
| Poesia 37 | Placa Interpretativa - Poesia | -49.47492500000000 | -15.87290555555555 | Jaraguá | 121 |
| G 05 | Direcional G (poste c/ placa única) | -49.50105179646164 | -15.89558966324165 | Jaraguá | 122 |
| G 06 | Direcional G (poste c/ placa única) | -49.50118588602475 | -15.89496923396824 | Jaraguá | 123 |
| Totem 06-R | Totem Informativo - Reforma | -49.50113408484785 | -15.89210683003777 | Jaraguá | 124 |
| P 107/108 | Direcional P (poste com duas placas) | -49.50227491425024 | -15.89158377950105 | Jaraguá | 125 |
| M 31 - Ribeirão Água Limpa | Direcional M (poste com placa única) | -49.48381757364 | -15.87902401466528 | Jaraguá | 126 |
| M 32 - Ribeirão Água Limpa | Direcional M (poste com placa única) | -49.48340204417532 | -15.8786548207703 | Jaraguá | 127 |
| P 109/110 | Direcional P (poste com duas placas) | -49.47815703459725 | -15.87198709758157 | Jaraguá | 128 |
| Poesia 36 | Placa Interpretativa - Poesia | -49.43587500000000 | -15.85075000000000 | Jaraguá | 129 |
| M 33 - Ribeirão Água Limpa | Direcional M (poste com placa única) | -49.45645476715591 | -15.86233050013349 | Jaraguá | 130 |
| M 34 - Ribeirão Água Limpa | Direcional M (poste com placa única) | -49.45623250418348 | -15.86215860124936 | Jaraguá | 131 |
| Totem 07-R | Totem Informativo - Reforma | -49.43699703986075 | -15.85034006493234 | Jaraguá | 132 |
| M 35 - Rio dos Ratos | Direcional M (poste com placa única) | -49.41466987884006 | -15.83620508410506 | Jaraguá | 133 |
| M 36 - Rio dos Ratos | Direcional M (poste com placa única) | -49.41449344703622 | -15.83609989801981 | Jaraguá | 134 |

| | | | | | |
|--------------------------|---|--------------------|--------------------|----------------|-----|
| G 07 / P 111 | Direcional G (poste c/ placa única) + Direcional P (sem poste) | -49.40840881807663 | -15.83271928795278 | Jaraguá | 135 |
| P 112/113 | Direcional P (poste com duas placas) | -49.40863553389497 | -15.83582248632818 | Jaraguá | 136 |
| P 114 | Direcional P (placa única, sem poste) | -49.40490000619518 | -15.82527443503759 | Jaraguá | 137 |
| P 115 | Direcional P (placa única, sem poste) | -49.40214819820135 | -15.81704745278057 | Jaraguá | 138 |
| Poesia 35 | Placa Interpretativa - Poesia | -49.41596111111111 | -15.83929166666667 | Jaraguá | 139 |
| P 116 | Direcional P (placa única, sem poste) | -49.3978786319331 | -15.80128822363497 | Jaraguá | 140 |
| G 08 / P 117 | Direcional G (poste c/ placa única) + Direcional P (sem poste) | -49.37241145048493 | -15.78132912999281 | Jaraguá | 141 |
| M 37 - Ponte Rio Pari | Direcional M (poste com placa única) | -49.36856008606618 | -15.77954726700817 | Jaraguá | 142 |
| M 38 - Ponte Rio Pari | Direcional M (poste com placa única) | -49.36833472738134 | -15.77934583284332 | Jaraguá | 143 |
| P 118/119 | Direcional P (poste com duas placas) | -49.3650230228072 | -15.77633478962444 | Jaraguá | 144 |
| Totem 08-N | Totem Informativo - Novo | -49.3650800593841 | -15.77656941972366 | Jaraguá (PESJ) | 145 |
| P 249 | Direcional P (placa única, sem poste) | -49.35695443113558 | -15.77421379086957 | Jaraguá (PESJ) | 146 |
| P 250 | Direcional P (placa única, sem poste) | -49.35139984230234 | -15.77211907613291 | Jaraguá (PESJ) | 147 |
| G 09 | Direcional G (poste c/ placa única) | -49.34825536423332 | -15.76753920366491 | Jaraguá (PESJ) | 148 |
| M 39 | Direcional M (poste com placa única) | -49.340289821519 | -15.76173867651071 | Jaraguá | 149 |
| PDIC-03-RR | Painel Duplo Interpretativo Coberto - Reforma e Realocação | -49.33928271764294 | -15.76146095370289 | Jaraguá | 150 |
| Poesia 34 | Placa Interpretativa - Poesia | -49.3391569280017 | -15.79192070285401 | Jaraguá (PESJ) | 151 |
| PDIC-04-N | Painel Duplo Interpretativo Coberto - Novo | -49.33370250211909 | -15.79656652962526 | Jaraguá (PESJ) | 152 |
| M 40 | Direcional M (poste com placa única) | -49.33869441162358 | -15.79315450310375 | Jaraguá (PESJ) | 153 |
| P 247 | Direcional P (placa única, sem poste) | -49.34527650083715 | -15.79572118297563 | Jaraguá (PESJ) | 154 |
| P 246 | Direcional P (placa única, sem poste) | -49.35124302189548 | -15.80018531899541 | Jaraguá (PESJ) | 155 |
| G 10 | Direcional G (poste c/ placa única) | -49.35904059845634 | -15.79791683429151 | Jaraguá (PESJ) | 156 |
| P 248 | Direcional P (placa única, sem poste) | -49.36166951894626 | -15.78783744812127 | Jaraguá (PESJ) | 157 |
| Poesia 33 | Placa Interpretativa - Poesia | -49.36106741980139 | -15.78766257878777 | Jaraguá (PESJ) | 158 |
| P 245 | Direcional P (placa única, sem poste) | -49.34480760584432 | -15.81213114627901 | Jaraguá (PESJ) | 159 |
| PDIC-05-N | Painel Duplo Interpretativo Coberto - Novo | -49.33712784009563 | -15.80979635822482 | Jaraguá (PESJ) | 160 |
| PDIC-06-N | Painel Duplo Interpretativo Coberto - Novo | -49.32436596976944 | -15.81478112080205 | Jaraguá (PESJ) | 161 |
| P 244 | Direcional P (placa única, sem poste) | -49.31726548963446 | -15.81813397534375 | Jaraguá (PESJ) | 162 |
| Totem 09-N | Totem Informativo - Novo | -49.31169162767354 | -15.83018087440653 | Jaraguá (PESJ) | 163 |
| G 11 / P 120 | Direcional G (poste c/ placa única) + Direcional P (sem poste) | -49.31203457628984 | -15.83744224517591 | São Francisco | 164 |
| G 12 / P 121 | Direcional G (poste c/ placa única) + Direcional P (sem poste) | -49.3556825750664 | -15.84229485519865 | São Francisco | 165 |
| Poesia 32 | Placa Interpretativa - Poesia | -49.3575277777779 | -15.84966388888889 | Jaraguá | 166 |
| P 122/123 | Direcional P (poste com duas placas) | -49.35903509286909 | -15.85137961950709 | São Francisco | 167 |
| M 41 - Ponte | Direcional M (poste com placa única) | -49.34833344592097 | -15.86094605709553 | São Francisco | 168 |
| M 42 - Ponte | Direcional M (poste com placa única) | -49.34822139097496 | -15.86103621223609 | São Francisco | 169 |
| M 43 - Ponte Córrego | Direcional M (poste com placa única) | -49.33816362996818 | -15.87228888473086 | São Francisco | 170 |

| | | | | | |
|----------------------|---|--------------------|--------------------|---------------|-----|
| M 44 - Ponte Córrego | Direcional M (poste com placa única) | -49.33778343272649 | -15.87236136458516 | São Francisco | 171 |
| Poesia 31 | Placa Interpretativa - Poesia | -49.34048888888888 | -15.86777500000000 | São Francisco | 172 |
| M 45 - Ponte | Direcional M (poste com placa única) | -49.32964422392143 | -15.88377443665706 | São Francisco | 173 |
| M 46 - Ponte | Direcional M (poste com placa única) | -49.32958424115093 | -15.88382068832227 | São Francisco | 174 |
| P 124/125 | Direcional P (poste com duas placas) | -49.32854056752351 | -15.88887606556396 | São Francisco | 175 |
| P 126/127 | Direcional P (poste com duas placas) | -49.33470273945856 | -15.90215007466233 | São Francisco | 176 |
| M 47 | Direcional M (poste com placa única) | -49.31886935394536 | -15.91671368376122 | São Francisco | 177 |
| M 48 | Direcional M (poste com placa única) | -49.318582247798 | -15.916668528713 | São Francisco | 178 |
| Poesia 30 | Placa Interpretativa - Poesia | -49.33072777777778 | -15.89295000000000 | São Francisco | 179 |
| G² 06 | Direcional G dupla (poste com duas placas) | -49.30911779155918 | -15.92199606586002 | São Francisco | 180 |
| P 128/129 | Direcional P (poste com duas placas) | -49.26133318741325 | -15.92950221207953 | São Francisco | 181 |
| PDIC-07-R | Painel Duplo Interpretativo Coberto - Reforma | -49.26105454980667 | -15.9306502049665 | São Francisco | 182 |
| P 130/131 | Direcional P (poste com duas placas) | -49.25861674781603 | -15.93330180038057 | São Francisco | 183 |
| G² 07 | Direcional G dupla (poste com duas placas) | -49.25783281118134 | -15.93378824741376 | São Francisco | 184 |
| Totem 10-N | Totem Informativo - Novo | -49.25858944785675 | -15.93410537839181 | São Francisco | 185 |
| P 132/133 | Direcional P (poste com duas placas) | -49.25292520809062 | -15.93796938769355 | São Francisco | 186 |
| Poesia 29 | Placa Interpretativa - Poesia | -49.31741388888889 | -15.91745833333333 | São Francisco | 187 |
| P 134/135 | Direcional P (poste com duas placas) | -49.24955208282432 | -15.93601337806258 | São Francisco | 188 |
| P 136/138 | Direcional P (poste com duas placas) | -49.24126089492829 | -15.92969250297323 | São Francisco | 189 |
| M 49 | Direcional M (poste com placa única) | -49.23474699150965 | -15.93030791583331 | São Francisco | 190 |
| M 50 | Direcional M (poste com placa única) | -49.23462625918907 | -15.93031986134934 | São Francisco | 191 |
| M 51 | Direcional M (poste com placa única) | -49.22963120825979 | -15.93764848807894 | São Francisco | 192 |
| M 52 | Direcional M (poste com placa única) | -49.22946235414315 | -15.93767865188135 | São Francisco | 193 |
| M 53 | Direcional M (poste com placa única) | -49.22824645662633 | -15.93928950722432 | São Francisco | 194 |
| M 54 | Direcional M (poste com placa única) | -49.22815871599624 | -15.93935781727704 | São Francisco | 195 |
| P 139/140 | Direcional P (poste com duas placas) | -49.22592807388902 | -15.94354227031525 | São Francisco | 196 |
| M 55 | Direcional M (poste com placa única) | -49.22422580694012 | -15.94765796976035 | São Francisco | 197 |
| M 56 | Direcional M (poste com placa única) | -49.22414335805738 | -15.94775606141369 | São Francisco | 198 |
| P 141/142 | Direcional P (poste com duas placas) | -49.22327255523016 | -15.95159449657877 | São Francisco | 199 |
| P 143/144 | Direcional P (poste com duas placas) | -49.22264786069679 | -15.95349705714802 | São Francisco | 200 |
| Poesia 28 | Placa Interpretativa - Poesia | -49.22755277777779 | -15.93939444444445 | São Francisco | 201 |
| P 145/146 | Direcional P (poste com duas placas) | -49.21755658825212 | -15.9596825447289 | São Francisco | 202 |
| P 147/148 | Direcional P (poste com duas placas) | -49.21364423878028 | -15.96019950536104 | São Francisco | 203 |
| Poesia 27 | Placa Interpretativa - Poesia | -49.21341666666667 | -15.97132222222222 | São Francisco | 204 |
| M 57 - Ponte Rio | Direcional M (poste com placa única) | -49.18690491590148 | -15.98334783772979 | São Francisco | 205 |
| M 58 - Ponte Rio | Direcional M (poste com placa única) | -49.18675287466822 | -15.98322947562643 | São Francisco | 206 |
| P 149/150 | Direcional P (poste com duas placas) | -49.18113946984802 | -15.98113316661815 | São Francisco | 207 |
| P 151/152 | Direcional P (poste com duas placas) | -49.17729615856494 | -15.99209075617364 | São Francisco | 208 |
| Poesia 26 | Placa Interpretativa - Poesia | -49.16721111111111 | -16.01746666666667 | São Francisco | 209 |

| | | | | | |
|------------------------------|--|--------------------|--------------------|---------------|-----|
| P 153/154 | Direcional P (poste com duas placas) | -49.17359488077224 | -16.00829610222346 | São Francisco | 210 |
| P 155/156 | Direcional P (poste com duas placas) | -49.16830037406583 | -16.01664768777875 | São Francisco | 211 |
| M 59 - Ponte Rio | Direcional M (poste com placa única) | -49.16763320922074 | -16.01747983555966 | São Francisco | 212 |
| M 60 - Ponte Rio | Direcional M (poste com placa única) | -49.16751400483898 | -16.01751338893759 | São Francisco | 213 |
| P 157/158 | Direcional P (poste com duas placas) | -49.15643241597803 | -16.02404411879499 | São Francisco | 214 |
| P 159/160 | Direcional P (poste com duas placas) | -49.14703976292262 | -16.03763399354682 | Pirenópolis | 215 |
| P 161/162 | Direcional P (poste com duas placas) | -49.14358778595431 | -16.04560125627905 | Pirenópolis | 216 |
| Poesia 25 | Placa Interpretativa - Poesia | -49.14671388888889 | -16.03261944444444 | Pirenópolis | 217 |
| M 61 - Ponte Rio | Direcional M (poste com placa única) | -49.13019755518837 | -16.05301933972088 | Pirenópolis | 218 |
| M 62 - Ponte Rio | Direcional M (poste com placa única) | -49.13008030699238 | -16.05310970265563 | Pirenópolis | 219 |
| G 13 / P 163 | Direcional G (poste c/ placa única) + Direcional P (sem poste) | -49.12630623045681 | -16.05730529337235 | Pirenópolis | 220 |
| Totem 11-R | Totem Informativo - Reforma | -49.11356925739751 | -16.07452121361848 | Pirenópolis | 221 |
| Poesia 18 | Placa Interpretativa - Poesia | -49.11314410741235 | -16.07494904788252 | Pirenópolis | 222 |
| M 63 | Direcional M (poste com placa única) | -49.11195920659937 | -16.07647660721896 | Pirenópolis | 223 |
| G 14 / P 164 | Direcional G (poste c/ placa única) | -49.10052959764743 | -16.08247401529877 | Pirenópolis | 224 |
| Poesia 24 | Placa Interpretativa - Poesia | -49.09995979424082 | -16.08215113132034 | Pirenópolis | 225 |
| Poesia 23 | Placa Interpretativa - Poesia | -49.06782165534968 | -16.05764057218735 | Pirenópolis | 226 |
| G 15 | Direcional G (poste c/ placa única) | -49.06771894832875 | -16.05762555976095 | Pirenópolis | 227 |
| M 64 | Direcional M (poste com placa única) | -49.06763409541381 | -16.05755234009042 | Pirenópolis | 228 |
| M 65 | Direcional M (poste com placa única) | -49.0600217574387 | -16.06682667477899 | Pirenópolis | 229 |
| G 16 | Direcional G (poste c/ placa única) | -49.0599498053363 | -16.06677226814669 | Pirenópolis | 230 |
| P 165/166 | Direcional P (poste com duas placas) | -49.04686387881484 | -16.04804567641636 | Pirenópolis | 231 |
| Poesia 22 | Placa Interpretativa - Poesia | -49.04266582942795 | -16.04652622021809 | Pirenópolis | 232 |
| M 66 - Ponte Rio | Direcional M (poste com placa única) | -49.04254477663655 | -16.04658354960646 | Pirenópolis | 233 |
| M 67 - Ponte Rio | Direcional M (poste com placa única) | -49.04236154339161 | -16.04656106825252 | Pirenópolis | 234 |
| P 167 | Direcional P (placa única, sem poste) | -49.03184217100557 | -16.04321308651228 | Pirenópolis | 235 |
| P 168 | Direcional P (placa única, sem poste) | -49.03028866643616 | -16.04247329179316 | Pirenópolis | 236 |
| M 68 - Ponte Rio Padre Souza | Direcional M (poste com placa única) | -49.02726290134561 | -16.03859815798811 | Pirenópolis | 237 |
| M 69 - Ponte Rio Padre Souza | Direcional M (poste com placa única) | -49.02722833454501 | -16.03855208094652 | Pirenópolis | 238 |
| Poesia 21 | Placa Interpretativa - Poesia | -49.02720836748717 | -16.03850142475329 | Pirenópolis | 239 |
| P 169 | Direcional P (placa única, sem poste) | -49.02652587683775 | -16.0364512979011 | Pirenópolis | 240 |
| P 170 | Direcional P (placa única, sem poste) | -49.02505347966561 | -16.03480132292808 | Pirenópolis | 241 |
| M 70 - Ponte Rio | Direcional M (poste com placa única) | -49.02422814288118 | -16.0310962808152 | Pirenópolis | 242 |
| M 71 - Ponte Rio | Direcional M (poste com placa única) | -49.02421965568217 | -16.03097044341597 | Pirenópolis | 243 |
| P 171/172 | Direcional P (poste com duas placas) | -49.02569004386114 | -16.02965586399785 | Pirenópolis | 244 |
| Poesia 20 | Placa Interpretativa - Poesia | -49.03133659095941 | -16.02325922673423 | Pirenópolis | 245 |
| P 173/174 | Direcional P (poste com duas placas) | -49.03902479340417 | -16.01779201507558 | Pirenópolis | 246 |

| | | | | | |
|------------------|--|--------------------|--------------------|-------------------|-----|
| Totem 12-RR | Totem Informativo - Reforma e Realocação | -49.04169508159184 | -16.01383430101107 | Pirenópolis | 247 |
| P 175/176 | Direcional P (poste com duas placas) | -49.04111904215093 | -16.01228166788906 | Pirenópolis | 248 |
| P 177/178 | Direcional P (poste com duas placas) | -49.04203834846373 | -16.01202620502961 | Pirenópolis | 249 |
| P 179/180 | Direcional P (poste com duas placas) | -49.033501616731 | -15.99860933479153 | Pirenópolis | 250 |
| M 72 - Ponte Rio | Direcional M (poste com placa única) | -49.03022678863696 | -15.99338356160263 | Pirenópolis | 251 |
| M 73 - Ponte Rio | Direcional M (poste com placa única) | -49.03017716324136 | -15.99322832104792 | Pirenópolis | 252 |
| Poesia 19 | Placa Interpretativa - Poesia | -49.03001165817839 | -15.99309362630332 | Pirenópolis | 253 |
| P 181/182 | Direcional P (poste com duas placas) | -48.99489672457967 | -15.88810515940646 | Pirenópolis | 254 |
| Poesia 13 | Placa Interpretativa - Poesia | -49.00037500000000 | -15.89337500000000 | Pirenópolis | 255 |
| G 17 | Direcional G (poste c/ placa única) | -48.99338391014796 | -15.88596260683838 | Pirenópolis | 256 |
| M 74 | Direcional M (poste com placa única) | -48.99317036909213 | -15.88579453567274 | Pirenópolis | 257 |
| G² 08 | Direcional G dupla (poste com duas placas) | -48.96977305817959 | -15.86201866449615 | Pirenópolis | 258 |
| P 183/184 | Direcional P (poste com duas placas) | -48.96953501892452 | -15.85862513118416 | Pirenópolis | 259 |
| P 185/186 | Direcional P (poste com duas placas) | -48.9668358679633 | -15.85602728357735 | Pirenópolis | 260 |
| PDIC-08-R | Painel Duplo Interpretativo Coberto - Reforma | -48.95876430318665 | -15.84969351147661 | Pirenópolis | 261 |
| P 187/188 | Direcional P (poste com duas placas) | -48.95854328704321 | -15.84930462988328 | Pirenópolis | 262 |
| P 189/190 | Direcional P (poste com duas placas) | -48.95598763003003 | -15.84771629436771 | Pirenópolis | 263 |
| P 191 | Direcional P (placa única, sem poste) | -48.95418674095364 | -15.84689411512949 | Pirenópolis | 264 |
| P 192 | Direcional P (placa única, sem poste) | -48.95236770832331 | -15.84515118284253 | Pirenópolis | 265 |
| P 193 | Direcional P (placa única, sem poste) | -48.95096807698192 | -15.84400762336391 | Pirenópolis | 266 |
| P 194 | Direcional P (placa única, sem poste) | -48.94819604036529 | -15.8454302654299 | Pirenópolis | 267 |
| P 195 | Direcional P (placa única, sem poste) | -48.94559331999726 | -15.84570907571365 | Pirenópolis | 268 |
| P 196 | Direcional P (placa única, sem poste) | -48.94417411146517 | -15.84718853076048 | Pirenópolis | 269 |
| P 197 | Direcional P (placa única, sem poste) | -48.94016601364407 | -15.84526003139306 | Pirenópolis | 270 |
| P 198 | Direcional P (placa única, sem poste) | -48.93845344177944 | -15.84251472660417 | Pirenópolis | 271 |
| P 199/200 | Direcional P (poste com duas placas) | -48.93712565058503 | -15.83972534382982 | Pirenópolis | 272 |
| P 201/202 | Direcional P (poste com duas placas) | -48.93110264364455 | -15.8421286134537 | Pirenópolis | 273 |
| P 203/204 | Direcional P (poste com duas placas) | -48.92949780100324 | -15.8418587580217 | Pirenópolis | 274 |
| P 205/206 | Direcional P (poste com duas placas) | -48.92646208086224 | -15.84468349144431 | Pirenópolis | 275 |
| G² 09 | Direcional G dupla (poste com duas placas) | -48.92600335318009 | -15.84796380803175 | Pirenópolis | 276 |
| PDIC-09-N | Painel Duplo Interpretativo Coberto - Novo | -48.90667956894482 | -15.82489724416192 | Pirenópolis | 277 |
| Poesia 11 | Placa Interpretativa - Poesia | -48.90674581298576 | -15.82477378085549 | Pirenópolis | 278 |
| G 18 / P 207 | Direcional G (poste c/ placa única) + Direcional P (sem poste) | -48.88110348600029 | -15.80544832154037 | Pirenópolis | 279 |
| Totem 13-N | Totem Informativo - Novo | -48.86586455229865 | -15.80271235297024 | Pirenópolis (PEP) | 280 |
| P 208/209 | Direcional P (poste com duas placas) | -48.85619708406939 | -15.80214563087045 | Pirenópolis (PEP) | 281 |
| P 210/211 | Direcional P (poste com duas placas) | -48.85865285596393 | -15.81495667002963 | Pirenópolis (PEP) | 282 |
| M 75 | Direcional M (poste com placa única) | -48.85650172613386 | -15.81240747672296 | Pirenópolis (PEP) | 283 |
| M 76 | Direcional M (poste com placa única) | -48.85654939361994 | -15.81223836857981 | Pirenópolis (PEP) | 284 |
| Poesia 09 | Placa Interpretativa - Poesia | -48.85614311583067 | -15.81234013722395 | Pirenópolis (PEP) | 285 |
| P 212/213 | Direcional P (poste com duas placas) | -48.84104477166708 | -15.80368551803441 | Pirenópolis (PEP) | 286 |

| | | | | | |
|------------------------|---|--------------------|--------------------|-------------------|-----|
| P 214/215 | Direcional P (poste com duas placas) | -48.83639856735961 | -15.80345192327179 | Pirenópolis (PEP) | 287 |
| P 216/217 | Direcional P (poste com duas placas) | -48.82673819700706 | -15.80419380298986 | Pirenópolis (PEP) | 288 |
| Poesia 07 | Placa Interpretativa - Poesia | -48.82653825505655 | -15.80380329858995 | Pirenópolis (PEP) | 289 |
| P 218/219 | Direcional P (poste com duas placas) | -48.82979541350581 | -15.79774572798006 | Pirenópolis (PEP) | 290 |
| Totem 14-R | Totem Informativo - Reforma | -48.83047876107098 | -15.79664208560763 | Pirenópolis (PEP) | 291 |
| PDIC-10-N | Painel Duplo Interpretativo Coberto - Novo | -48.83122505133704 | -15.79623004235623 | Pirenópolis (PEP) | 292 |
| PDIC-11-R | Painel Duplo Interpretativo Coberto - Reforma | -48.836090627348 | -15.79305775640295 | Pirenópolis (PEP) | 293 |
| Poesia 08 | Placa Interpretativa - Poesia | -48.83668303185982 | -15.7915371553332 | Pirenópolis (PEP) | 294 |
| P 220/221 | Direcional P (poste com duas placas) | -48.83670462768189 | -15.78847635424088 | Pirenópolis (PEP) | 295 |
| P 222/223 | Direcional P (poste com duas placas) | -48.82541947450171 | -15.79314012469765 | Pirenópolis (PEP) | 296 |
| P 224/225 | Direcional P (poste com duas placas) | -48.81436095837152 | -15.80001973020183 | Pirenópolis (PEP) | 297 |
| Totem 15-N | Totem Informativo - Novo | -48.81344577073479 | -15.80029228486147 | Pirenópolis (PEP) | 298 |
| P 226/227 | Direcional P (poste com duas placas) | -48.8115721689299 | -15.80906968395896 | Pirenópolis (PEP) | 299 |
| P 228/229 | Direcional P (poste com duas placas) | -48.78805486720213 | -15.82157177498568 | Cocalzinho | 300 |
| Poesia 06 | Placa Interpretativa - Poesia | -48.78794224145987 | -15.82159867192937 | Cocalzinho | 301 |
| M 77 - Ponte Rio | Direcional M (poste com placa única) | -48.7876686676853 | -15.82181449537592 | Corumbá de Goiás | 302 |
| M 78 - Ponte Rio | Direcional M (poste com placa única) | -48.78748025999285 | -15.82189926858033 | Corumbá de Goiás | 303 |
| P 230/231 | Direcional P (poste com duas placas) | -48.78654169713713 | -15.82669507815625 | Corumbá de Goiás | 304 |
| G ² 10 | Direcional G dupla (poste com duas placas) | -48.77138726134582 | -15.84024846047831 | Corumbá de Goiás | 305 |
| Poesia 05 | Placa Interpretativa - Poesia | -48.76778603028665 | -15.84781161077686 | Corumbá de Goiás | 306 |
| Totem 16-R | Totem Informativo - Reforma | -48.76557440679557 | -15.84878697033273 | Corumbá de Goiás | 307 |
| M 79 | Direcional M (poste com placa única) | -48.78414904476585 | -15.87290400764422 | Corumbá de Goiás | 308 |
| G ² 11 | Direcional G dupla (poste com duas placas) | -48.78430805110115 | -15.87294214117439 | Corumbá de Goiás | 309 |
| Poesia 04 | Placa Interpretativa - Poesia | -48.78432254929115 | -15.87293340312681 | Corumbá de Goiás | 310 |
| P 232/233 | Direcional P (poste com duas placas) | -48.79936871640389 | -15.87039015148254 | Corumbá de Goiás | 311 |
| Poesia 03 | Placa Interpretativa - Poesia | -48.81467248553808 | -15.86854974973637 | Corumbá de Goiás | 312 |
| M 80 - Ponte Rio | Direcional M (poste com placa única) | -48.81516648739028 | -15.87078879573859 | Corumbá de Goiás | 313 |
| M 81 - Ponte Rio | Direcional M (poste com placa única) | -48.81515225889983 | -15.87120312864675 | Corumbá de Goiás | 314 |
| P 234/235 | Direcional P (poste com duas placas) | -48.81844201578157 | -15.88275616643336 | Corumbá de Goiás | 315 |
| P 236/237 | Direcional P (poste com duas placas) | -48.82125963726245 | -15.88217741891348 | Corumbá de Goiás | 316 |
| PDIC-12-N | Painel Duplo Interpretativo Coberto - Novo | -48.82125770374104 | -15.88277430981001 | Corumbá de Goiás | 317 |
| Poesia 02 | Placa Interpretativa - Poesia | -48.81806666666667 | -15.89638611111111 | Corumbá de Goiás | 318 |
| P 238/239 | Direcional P (poste com duas placas) | -48.81668248596984 | -15.90086043191904 | Corumbá de Goiás | 319 |
| P 240/241 | Direcional P (poste com duas placas) | -48.81285583518158 | -15.91555111920168 | Corumbá de Goiás | 320 |
| M 82 | Direcional M (poste com placa única) | -48.81191758726515 | -15.91927335541094 | Corumbá de Goiás | 321 |
| M 83 | Direcional M (poste com placa única) | -48.81147117056509 | -15.91971861290685 | Corumbá de Goiás | 322 |
| P 242/243 | Direcional P (poste com duas placas) | -48.81064913991885 | -15.92018283634151 | Corumbá de Goiás | 323 |
| M 84 - Córrego Bagagem | Direcional M (poste com placa única) | -48.81018720736705 | -15.92173575432672 | Corumbá de Goiás | 324 |

| | | | | | |
|------------------------------|--|--------------------|--------------------|------------------|-----|
| M 85 - Córrego Bagagem | Direcional M (poste com placa única) | -48.81005897271211 | -15.92177389436022 | Corumbá de Goiás | 325 |
| Poesia 01 | Placa Interpretativa - Poesia | -48.80950908959616 | -15.92182421540632 | Corumbá de Goiás | 326 |
| Totem 17-R | Totem Informativo - Reforma | -48.80944441589904 | -15.92183547113341 | Corumbá de Goiás | 327 |
| PDIC-13-R | Painel Duplo Interpretativo Coberto - Reforma | -48.8072072523006 | -15.92459582028534 | Corumbá de Goiás | 328 |

Goiânia, março de 2021



Suzy Rasmussen Nunes

Engenheira Civil
CREA-GO – 9706/D