

PRESCRIÇÕES E NOTAS DO PROJETO DE CABEAMENTO ESTRUTURADO

1. A LIGAÇÃO ENTRE OS EQUIPAMENTOS ATIVOS E OS PATCH PANNELS, DEVERÁ SER FEITA ATRAVÉS DE PATCH CORD CERTIFICADO EM FÁBRICA.
2. APÓS A INSTALAÇÃO DOS PATCH PANNELS, DEVERÁ SER FEITA A CERTIFICAÇÃO DA REDE ESTRUTURADA CATEGORIA 6.
3. TODOS OS ELETRODUTOS NÃO COTADOS SÃO DE Ø 3/4".
4. TODO CONJUNTO DE TOMADA RJ-45 DEVERÁ POSSUIR UMA IDENTIFICAÇÃO EXTERNA, DE MATERIAL RESISTENTE A AÇÃO DO TEMPO.
5. TODOS OS CABOS DA REDE LÓGICA E TELEFÔNICA DEVERÃO SER ANILHADOS JUNTO ÀS TOMADAS E QUADROS DE DISTRIBUIÇÃO.
6. OS CABOS LÓGICOS DEVERÃO SER DO TIPO FLEXÍVEL UTP/4 PARES/CATEGORIA 6, COM CAPA EM PVC NA COR AZUL.
7. O ATERRAMENTO DO DG E DOS RACKS, DAS CAIXAS DE PASSAGEM E DAS ELETROCALHAS DEVERÁ SER REALIZADO ATRAVÉS DA CONEXÃO DE UM CABO 4 mm² AO BARRAMENTO DE TERRA DO QUADRO DE DISTRIBUIÇÃO PRINCIPAL DA EDIFICAÇÃO ATRAVÉS DE CONECTORES APROPRIADOS (CONECTORES DE PRESSÃO).
8. OS CABOS DA CONCESSIONÁRIA DE TELEFONIA SÃO DE RESPONSABILIDADE DA MESMA. A CONCESSIONÁRIA DEVERÁ INSTALAR OS CABOS DAS LINHAS TELEFÔNICAS ATÉ O DISTRIBUIDOR GERAL DE TELEFONIA.
9. O DG DEVERÁ POSSUIR FUNDO DE MADEIRA COMPENSADA COM 16mm e 19mm, CONFORME NORMA TELEBRÁS 224-1204-13.
10. O PAINEL DE MADEIRA DO DG DEVERÁ SER PINTADO EM ESMALTE/ÓLEO NA COR CINZA CLARO.
11. O QUADRO (DG) DEVERÁ POSSUIR FECHO TRIANGULAR METÁLICO DE SEIS VOLTAS E MEIA.
12. O QUADRO (DG) DEVERÁ POSSUIR BARRA EM COBRE, PARA CONEXÃO DO CABO DE TERRA.
13. O DG DEVERÁ POSSUIR PORTAS VENTILADAS.
14. NOS RACKS, ENTRE CADA PATCH PANEL E SWITCH, DEVERÁ SER INSTALADO UM ORGANIZADOR DE CABO.
15. TODAS AS CAIXAS AO NÍVEL DO SOLO DEVERÃO POSSUIR DRENO.
16. O CENTRO DO DG DEVERÁ SER A 1,20m DO PISO.
17. ESTE PROJETO NÃO PODERÁ SOFRER MODIFICAÇÕES SEM A PRÉVIA AUTORIZAÇÃO DO PROJETISTA.

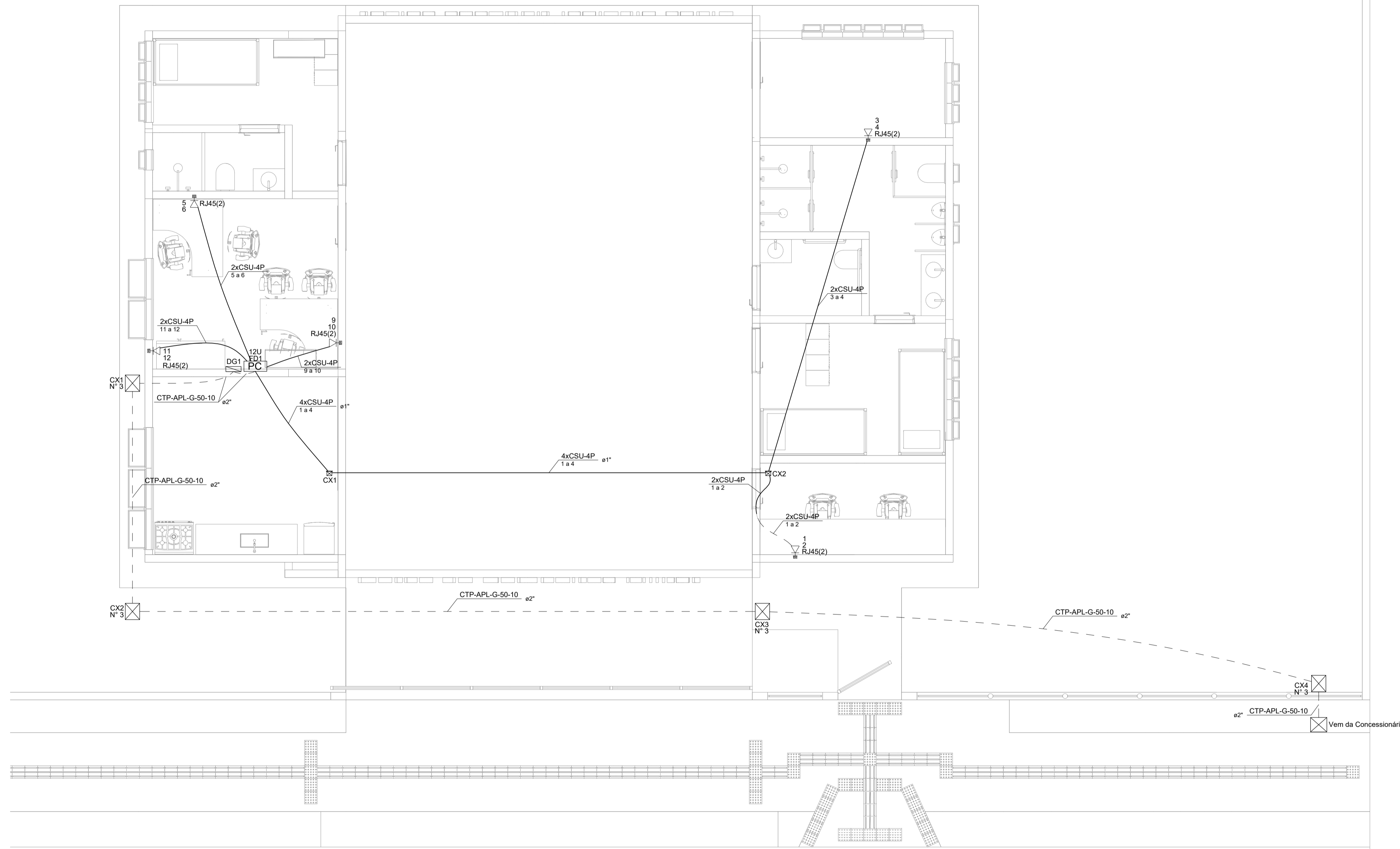

Legenda	
	Caixa de passagem de embutir no piso
	Rack padrão 19" - porta acrílico
	Tomada RJ45 - 0,30m do piso

2	Compatibilização entre a lista de materiais no projeto e na plataforma +Brasil	05.02.2021	Daniel
1	Inclusão da lista de materiais nas prancha 2/2 e correção do diagrama unifilar	04.11.2020	Daniel
0	Emissão inicial	15.07.2019	Daniel
Nº	Atualizações de Projeto	Data	Visto



Corpo de Bombeiros Militar do Estado de Goiás
Departamento de Engenharia e Construção
Avenida Consolação Qd. 35 Lt. 03/10 Setor Cidade Jardim - Goiânia - GO Fone: 3201-6374
www.bombeiros.go.gov.br

CABEAMENTO ESTRUTURADO		3º Pelotão Bombeiro Militar Unidade Operacional de São Simão Av. Goiás, Qd. 03, Lt. 01, Jardim Lago Azul, São Simão - GO	
PROPRIETÁRIO:	Corpo de Bombeiros Militar de Goiás 33.638.099/0001-00	PROCESSO Nº:	201800016026247
PROJETISTA:	Daniel da Silva Oliveira Eng. Eletricista - CREA 22157/D-GO	Tamanho da folha	841 x 594 (mm)
		Número da ART	1020190138235
		Área construída:	166,15 m²

Pavimento único	
CONTEÚDO:	Folha nº:
Projeto de cabeamento estruturado.	1
	2

Projeto de Cabeamento Estruturado
esc.: 1/50

DETALHE DO PADRÃO EIA/TIA-568A

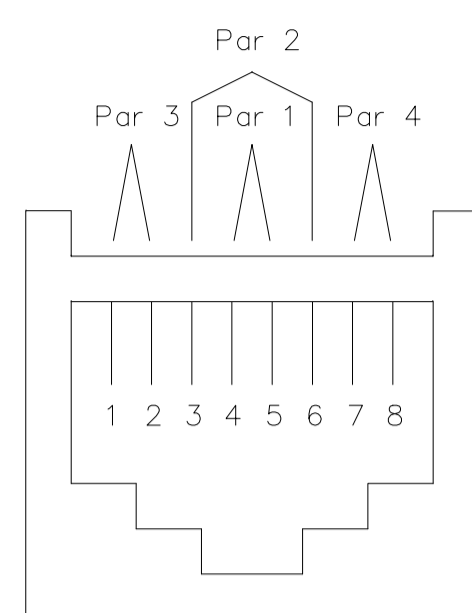

CABO MULTI-LAN 4 PARES – EIA/TIA-568A
CATEGORIA 6 – MODULAR JACK 8 POSIÇÕES
SEM ESCALA

CÓDIGO DE CORES	
PAR 1	BRANCO* – AZUL
PAR 2	BRANCO** – LARANJA
PAR 3	BRANCO – VERDE
PAR 4	BRANCO – MARROM

* FIO BRANCO TORCIDO COM O FIO AZUL
** FIO BRANCO TORCIDO COM O FIO LARANJA
ETC...

DETALHE DO ATERRAMENTO DE RACK

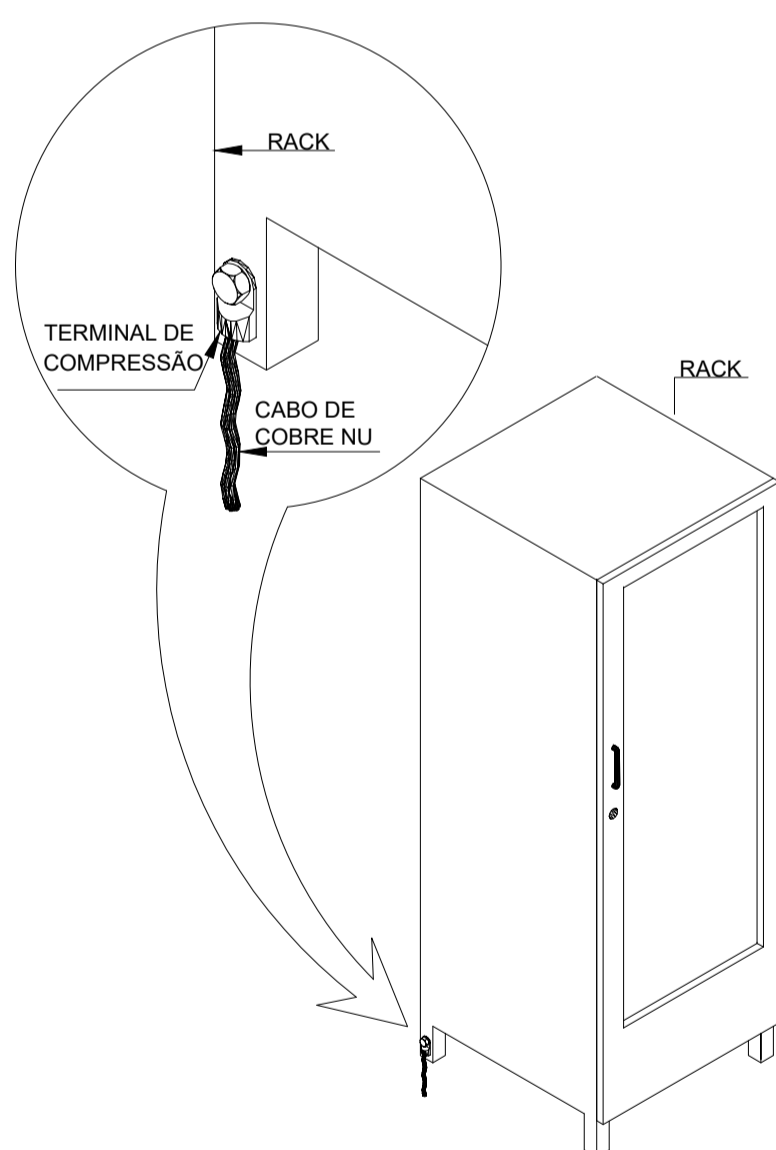

DETALHE DO PATCH CORD

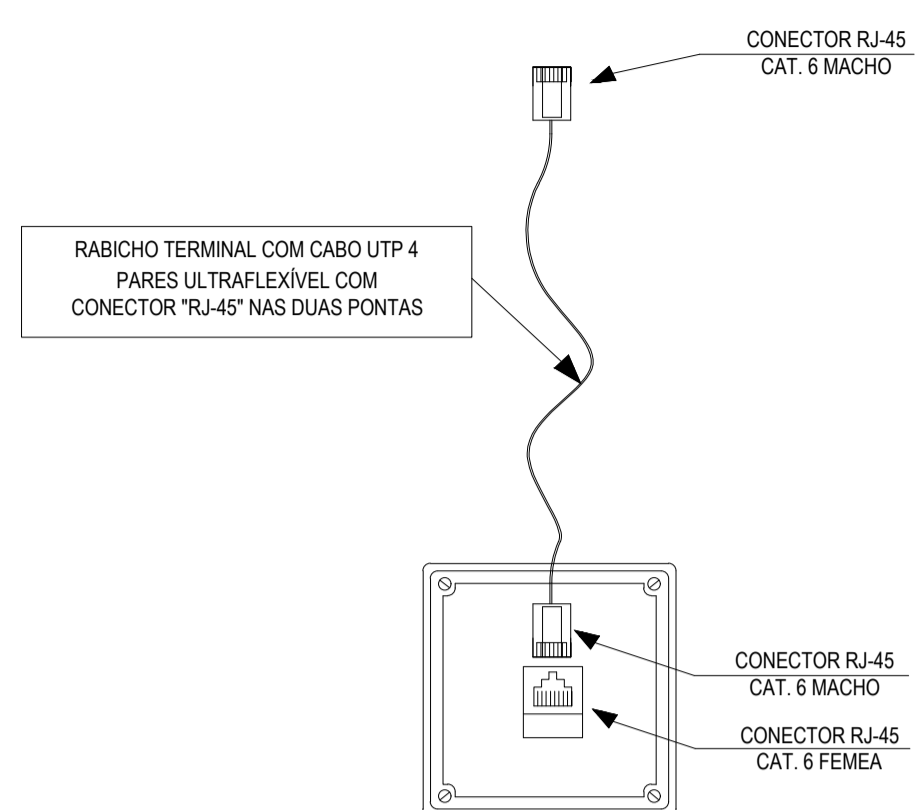

DETALHE DA VALA PARA ACOMODAÇÃO DE ELETRODUTOS ENTERRADOS

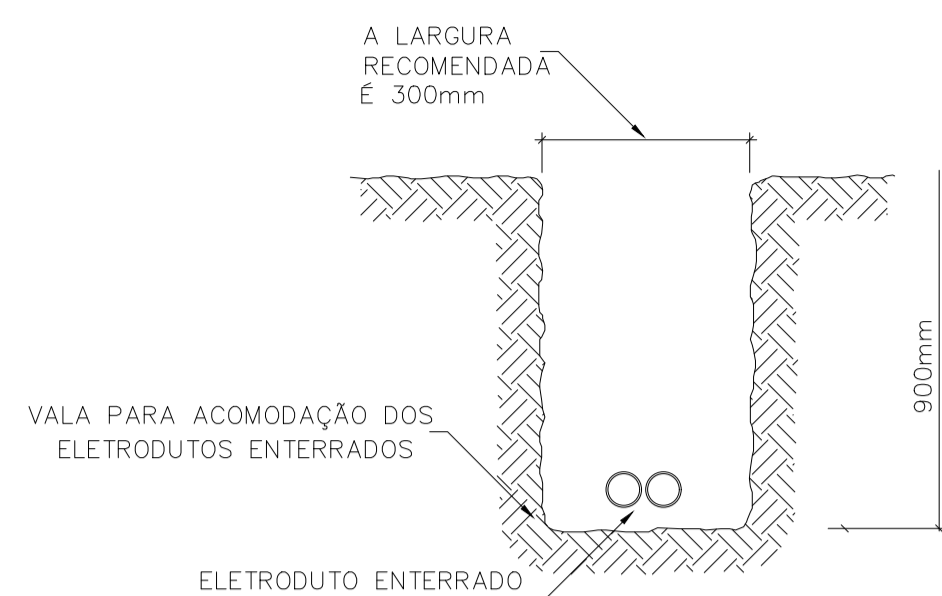

- NOTAS:
- 1 - A vala deverá ter no mínimo 900mm de profundidade;
 - 2 - A largura da vala será de no mínimo 300mm.

DETALHE DE DISTÂNCIAMENTO ENTRE TOMADAS

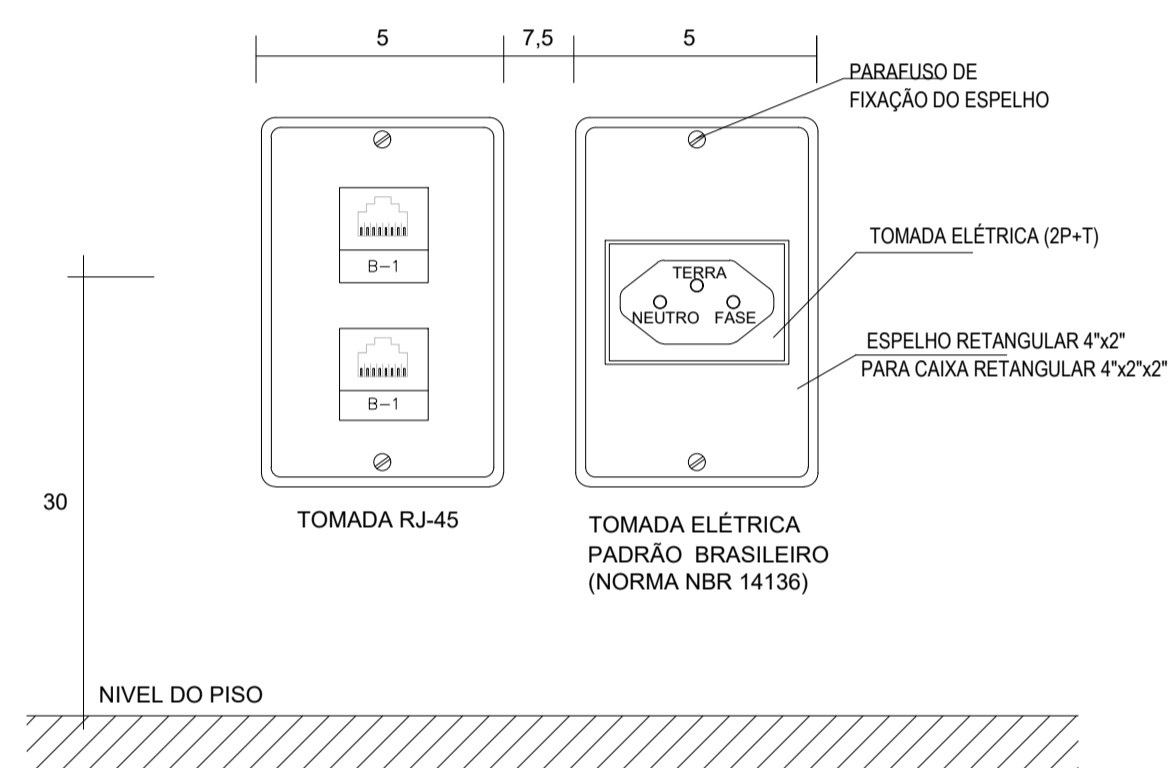

DETALHE DAS LIGAÇÕES DO RACK SEM ESCALA

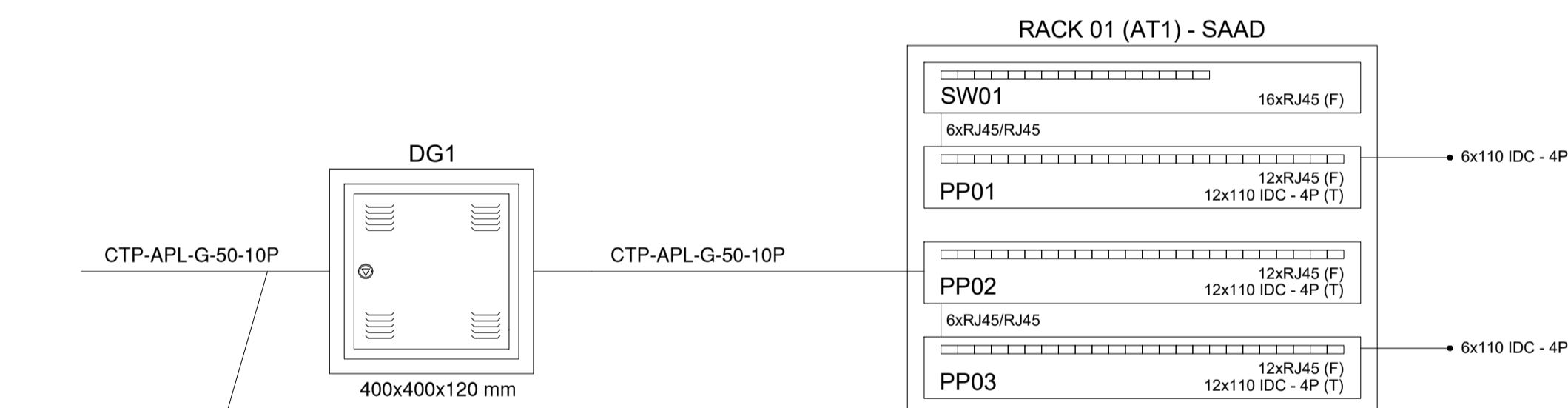

ITEM	DESCRIÇÃO	un	QTD
1	ELETRODUTO FLEXÍVEL CORRUGADO, PEAD, DN 63 (2") - FORNECIMENTO E INSTALAÇÃO. AF_04/2016	m	35,00
2	TOMADA DE REDE RJ45 - FORNECIMENTO E INSTALAÇÃO. AF_11/2019	un	5,00
3	CABO TELEFÔNICO CI-50 10 PARES INSTALADO EM ENTRADA DE EDIFICAÇÃO - FORNECIMENTO E INSTALAÇÃO. AF_11/2019	m	5,00
4	CAIXA RETANGULAR 4" X 2" BAIXA (0,30 M DO PISO), PVC, INSTALADA EM PAREDE - FORNECIMENTO E INSTALAÇÃO. AF_12/2015	un	5,00
5	CABO ELETRÔNICO CATEGORIA 6, INSTALADO EM EDIFICAÇÃO INSTITUCIONAL - FORNECIMENTO E INSTALAÇÃO. AF_11/2019	m	174,00
6	PATCH PANEL 24 PORTAS, CATEGORIA 6 - FORNECIMENTO E INSTALAÇÃO. AF_11/2019	un	3,00
7	BLOCO TELEFONICO BLI-10 COM CANALETA	un	1,00
8	CAIXA ENTERRADA ELÉTRICA RETANGULAR, EM ALVENARIA COM BLOCOS DE CONCRETO, FUNDO COM BRITA, DIMENSÕES INTERNAS: 0,8X0,8X0,6 M. AF_05/2018	un	1,00
9	RACK DE PISO FECHADO COM PORTA EM ACRÍLICO 19" - 12 U'S	un	1,00
10	GUIA DE CABOS 19" PARA RACK - 1 U	un	4,00
11	CAIXA DE PASSAGEM PARA TELEFONE 15X15X10CM (SOBREPOR), FORNECIMENTO E INSTALAÇÃO. AF_11/2019	un	2,00
12	ELETRODUTO FLEXÍVEL CORRUGADO REFORÇADO, PVC, DN 25 MM (3/4"), PARA CIRCUITOS TERMINAIS, INSTALADO EM PAREDE - FORNECIMENTO E INSTALAÇÃO. AF_12/2015	m	21,00
13	ELETRODUTO FLEXÍVEL CORRUGADO REFORÇADO, PVC, DN 32 MM (1"), PARA CIRCUITOS TERMINAIS, INSTALADO EM PAREDE - FORNECIMENTO E INSTALAÇÃO. AF_12/2015	m	2,00
14	ELETRODUTO FLEXÍVEL CORRUGADO REFORÇADO, PVC, DN 25 MM (3/4"), PARA CIRCUITOS TERMINAIS, INSTALADO EM FORRO - FORNECIMENTO E INSTALAÇÃO. AF_12/2015	m	21,00
15	ELETRODUTO FLEXÍVEL CORRUGADO REFORÇADO, PVC, DN 32 MM (1"), PARA CIRCUITOS TERMINAIS, INSTALADO EM FORRO - FORNECIMENTO E INSTALAÇÃO. AF_12/2015	m	13,00
16	CAIXA DE PASSAGEM 30X30X40 COM TAMPA E DRENO BRITA	un	3,00
17	QUADRO DE DISTRIBUIÇÃO PARA TELEFONE N.3, 40X40X12CM EM CHAPA METÁLICA, DE EMBUTIR, SEM ACESSÓRIOS, PADRÃO TELEBRAS, FORNECIMENTO E INSTALAÇÃO. AF_11/2019	un	1,00

PRESCRIÇÕES E NOTAS DO PROJETO DE CABEAMENTO ESTRUTURADO

1. A LIGAÇÃO ENTRE OS EQUIPAMENTOS ATIVOS E OS PATCH PANNELS, DEVERÁ SER FEITA ATRAVÉS DE PATCH CORD CERTIFICADO EM FÁBRICA.
2. APÓS A INSTALAÇÃO DOS PATCH PANNELS, DEVERÁ SER FEITA A CERTIFICAÇÃO DA REDE ESTRUTURADA CATEGORIA 6.
3. TODOS OS ELETRODUTOS NÃO COTADOS SÃO DE Ø 3/4".
4. TODO CONJUNTO DE TOMADA RJ-45 DEVERÁ POSSUIR UMA IDENTIFICAÇÃO EXTERNA, DE MATERIAL RESISTENTE A AÇÃO DO TEMPO.
5. TODOS OS CABOS DA REDE LÓGICA E TELEFÔNICA DEVERÃO SER ANILHADOS JUNTO ÀS TOMADAS E QUADROS DE DISTRIBUIÇÃO.
6. OS CABOS LÓGICOS DEVERÃO SER DO TIPO FLEXÍVEL UTP/4 PARES/CATEGORIA 6, COM CAPA EM PVC NA COR AZUL.
7. O ATERRAMENTO DO DG E DOS RACKS, DAS CAIXAS DE PASSAGEM E DAS ELETROCALHAS DEVERÁ SER REALIZADO ATRAVÉS DA CONEXÃO DE UM CABO 4 mm² AO BARRAMENTO DE TERRA DO QUADRO DE DISTRIBUIÇÃO PRINCIPAL DA EDIFICAÇÃO ATRAVÉS DE CONECTORES APROPRIADOS (CONECTORES DE PRESSÃO).
8. OS CABOS DA CONCESSIONÁRIA DE TELEFONIA SÃO DE RESPONSABILIDADE DA MESMA. A CONCESSIONÁRIA DEVERÁ INSTALAR OS CABOS DAS LINHAS TELEFÔNICAS ATÉ O DISTRIBUIDOR GERAL DE TELEFONIA.
9. O DG DEVERÁ POSSUIR FUNDO DE MADEIRA COMPENSADA COM 16mm e 19mm, CONFORME NORMA TELEBRÁS 224-1204-13.
10. O PAINEL DE MADEIRA DO DG DEVERÁ SER PINTADO EM ESMALTE/ÓLEO NA COR CINZA CLARO.
11. O QUADRO (DG) DEVERÁ POSSUIR FECHO TRIANGULAR METÁLICO DE SEIS VOLTAS E MEIA.
12. O QUADRO (DG) DEVERÁ POSSUIR BARRA EM COBRE, PARA CONEXÃO DO CABO DE TERRA.
13. O DG DEVERÁ POSSUIR PORTAS VENTILADAS.
14. NOS RACKS, ENTRE CADA PATCH PANEL E SWITCH, DEVERÁ SER INSTALADO UM ORGANIZADOR DE CABO.
15. TODAS AS CAIXAS AO NÍVEL DO SOLO DEVERÃO POSSUIR DRENO.
16. O CENTRO DO DG DEVERÁ SER A 1,20m DO PISO.
17. ESTE PROJETO NÃO PODERÁ SOFRER MODIFICAÇÕES SEM A PRÉVIA AUTORIZAÇÃO DO PROJETISTA.

2	Compatibilização entre a lista de materiais no projeto e na plataforma +Brasil	05.02.2021	Daniel
1	Inclusão da lista de materiais nas prancha 2/2 e correção do diagrama unifilar	04.11.2020	Daniel
0	Emissão inicial	15.07.2019	Daniel
Nº	Atualizações de Projeto	Data	Visto



Corpo de Bombeiros Militar do Estado de Goiás
Departamento de Engenharia e Construção
Avenida Consolação Qd. 35 Lt. 03/10 Setor Cidade Jardim - Goiânia - GO Fone: 3201-6374
www.bombeiros.go.gov.br

3º Pelotão Bombeiro Militar Unidade Operacional de São Simão

Av. Goiás, Qd. 03, Lt. 01, Jardim Lago Azul, São Simão - GO

CABEAMENTO
ESTRUTURADO

PROPRIETÁRIO:	Corpo de Bombeiros Militar de Goiás 33.638.099/0001-00	PROCESSO Nº:	201800016026247
PROJETISTA:	Daniel da Silva Oliveira Eng. Eletricista - CREA 22157/D-GO	Tamanho da folha	841 x 594 (mm)
		Número da ART	1020190138235
		Área construída:	166,15 m²

Pavimento único

CONTEÚDO:	Detalhes e lista de materiais.	Folha nº:	2
			2