

2023
MAIS ARAGUAIA**Carta de responsabilidade para assegurar os Municípios**

Eu, FUTURA COMUNICAÇÃO MARKETING E EVENTOS LTDA – ME, portador(a) do CNPJ de nº02.665.686/0001-65, declaro que vou participar na função de Prestador de serviço, perante ao som, luz e estrutura que estarão montadas do dia 04/07/2023 até 31/07/2023, todo o mês de julho, para os eventos que ocorrerão nas cidades de Aragarças; Britânia; Mundo Novo; Nova Crixás e Luiz Alves - São Miguel do Araguaia. E com isso me responsabilizo de assegurar que a estrutura e insumos não irão ferir as culturas tradicionais e salvaguardar manifestações do patrimônio dos Municípios. Dentro do projeto proposto pelo Instituto Brasil Criativo, o detalhamento do KIT a ser utilizado será anexado ao projeto, para realizar o cadastramento no projeto de nº 006/2023 da licitação EDITAL DE CHAMAMENTO PÚBLICO MAIS ARAGUAIA 2023.

Goiânia, 07 de junho de 2023



FUTURA COMUNICAÇÃO MARKETING E EVENTOS LTDA – ME

02.665.686/0001-65
Futura Comunicação
Marketing e Eventos Ltda - ME
Av. Calapó Nº 1062 OD. 95 LT. 104
Santa Geneveva - CEP 74.672-400
GOIÂNIA - GO

SECRETARIA DE ESTADO DA RETOMADA COM INSTITUTO BRASIL CRIATIVO

2023

**MAIS
ARAGUAIA**

**ANEXO TÉCNICO 01 -
KIT ESTRUTURA BASE
ARAGARÇAS / NOVA CRIXÁS / MUNDO
NOVO / LUIZ ALVES - SÃO MIGUEL DO
ARAGUAIA / BRITÂNIA**

ESBOÇO 3D APENAS PARA VISUALIZAR ALGUMAS DIMENSÕES E
PERSPECTIVAS PROPOSTAS.

OBS: EM CASO DE APROVAÇÃO DO PROJETO O MESMO SERÁ
REFEITO DENTRO DEMANDA OFICIAL.

2023

**MAIS
ARAGUAIA**

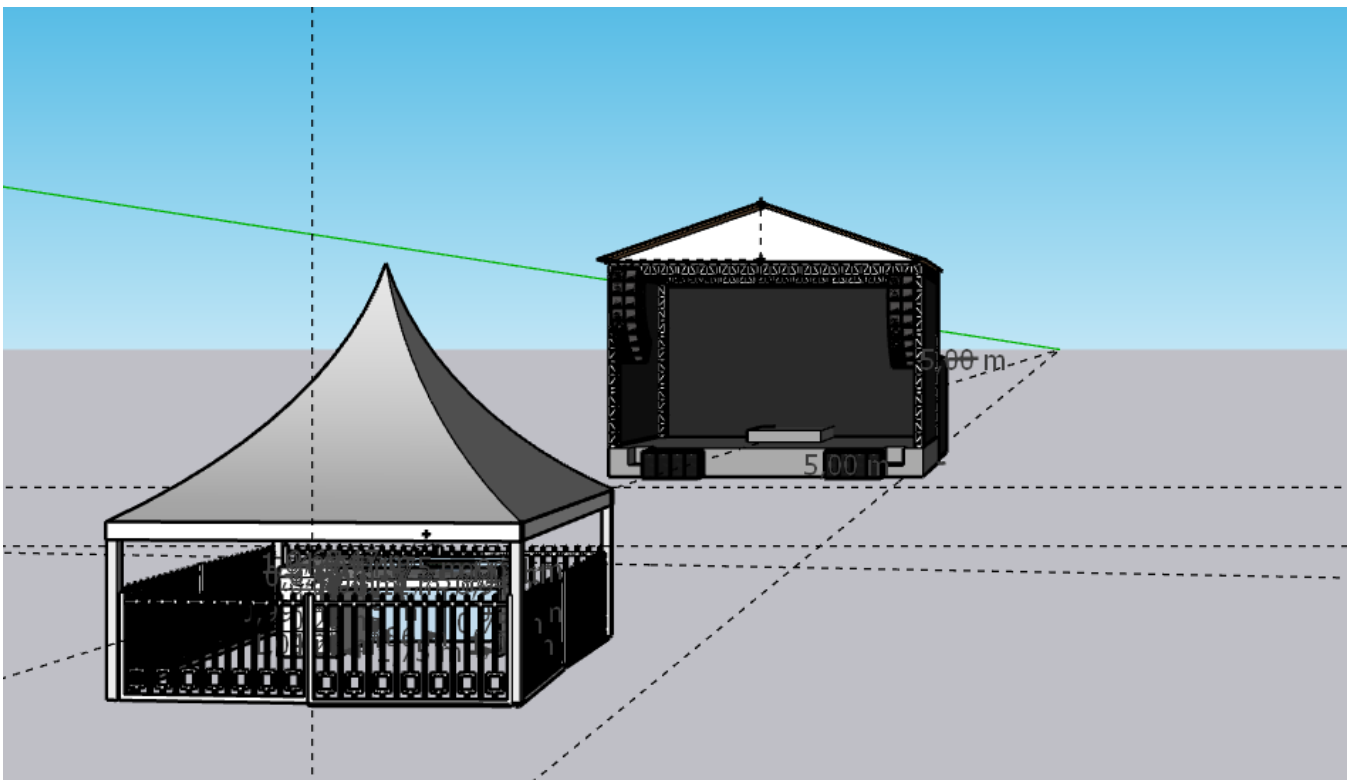
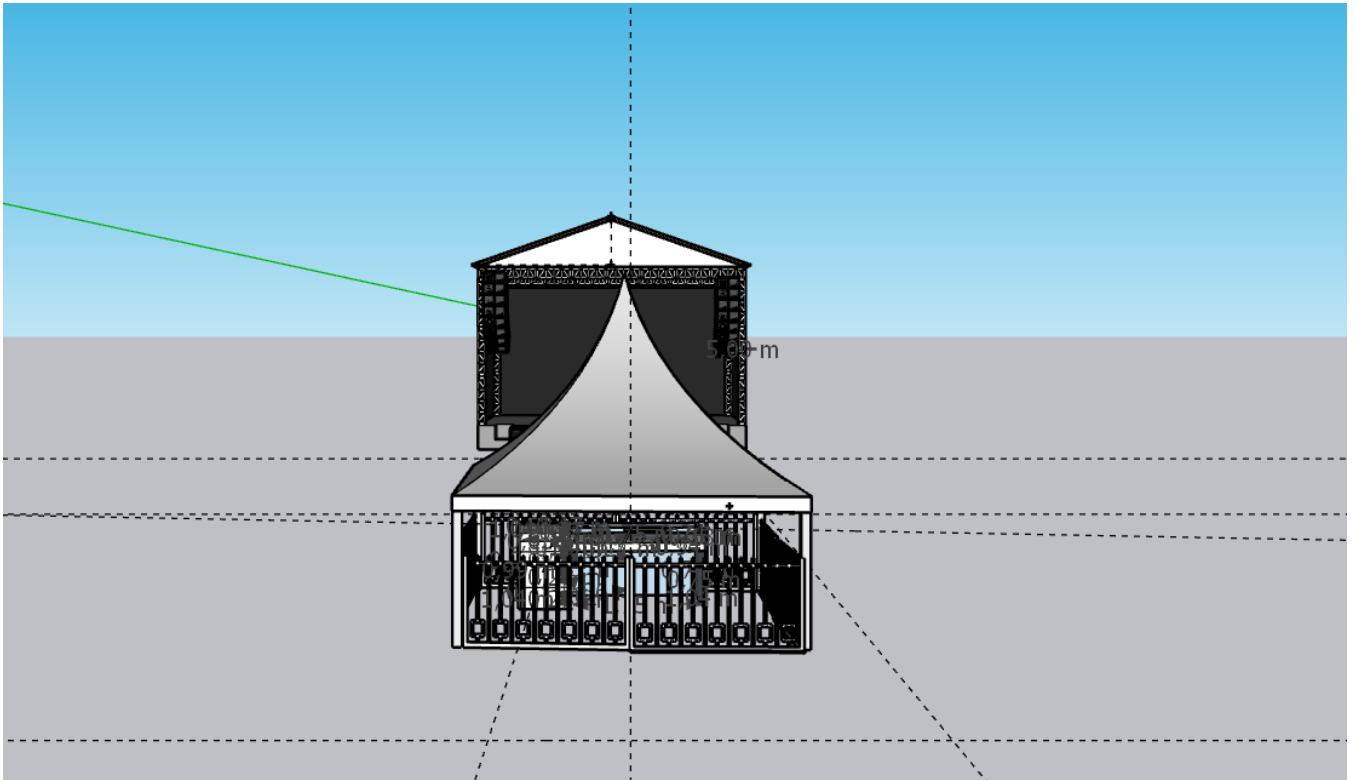

2023

MAIS ARAGUAIA

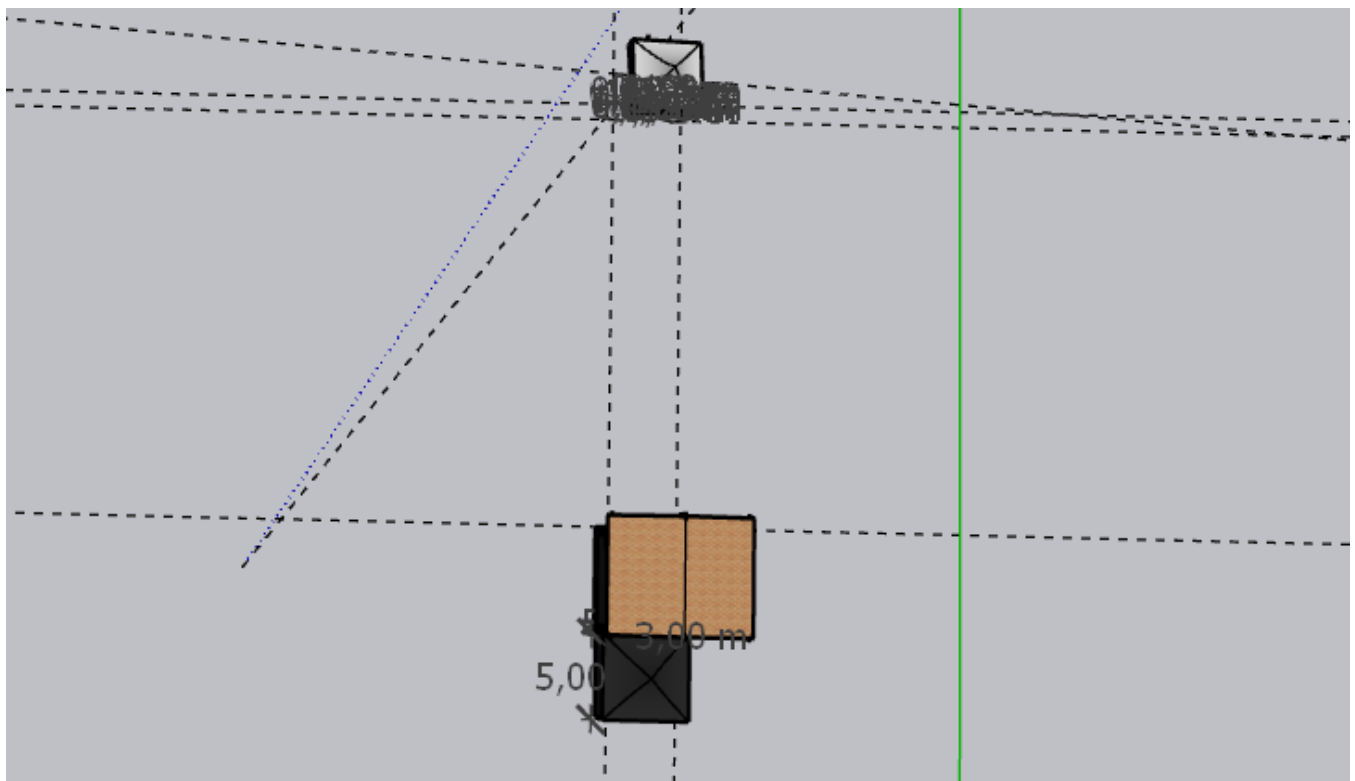
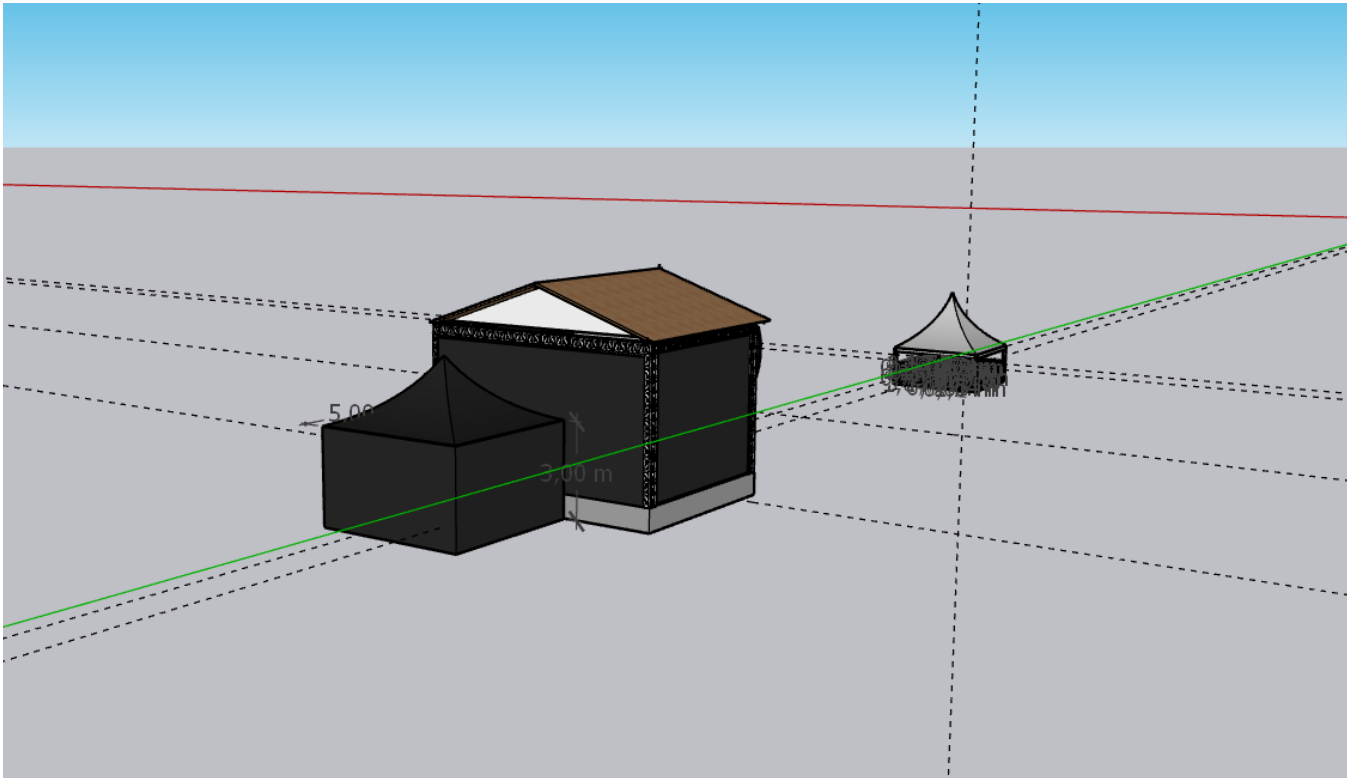

2023

MAIS ARAGUAIA

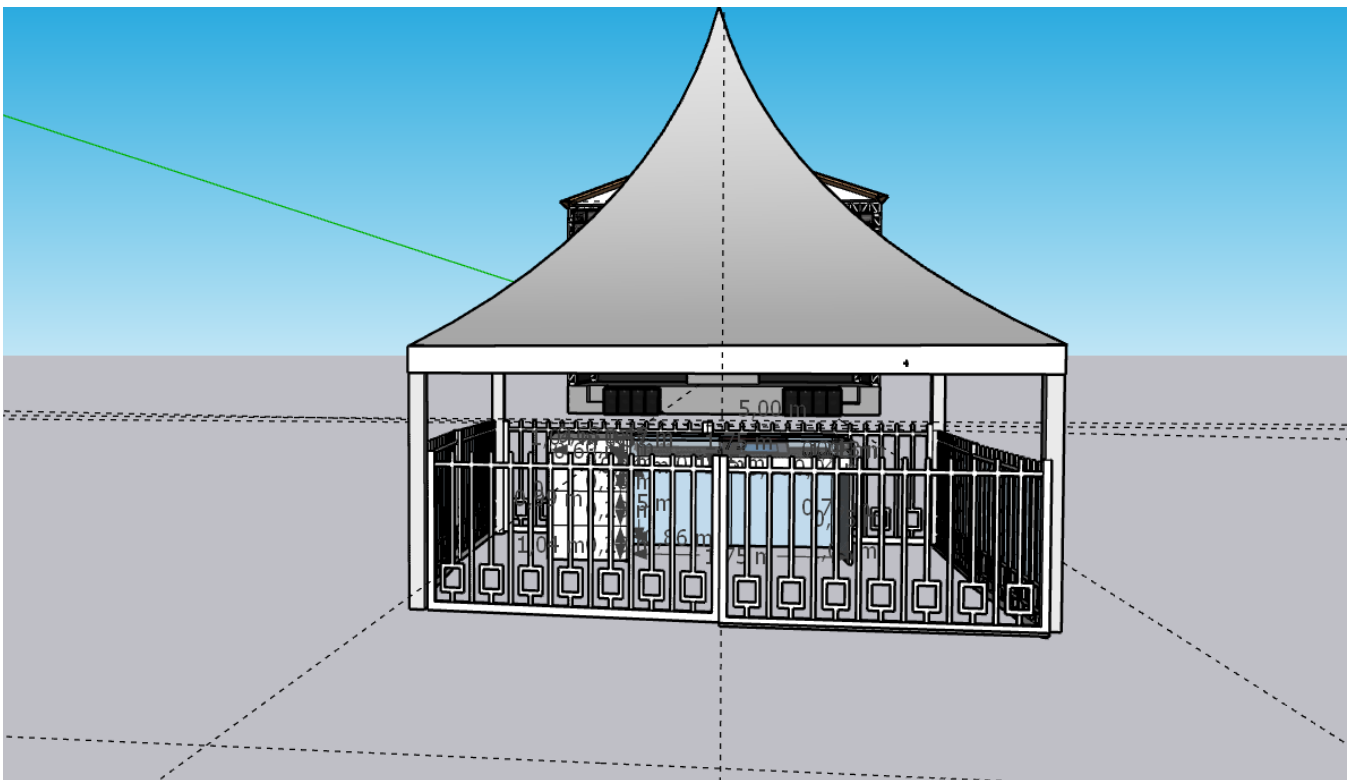
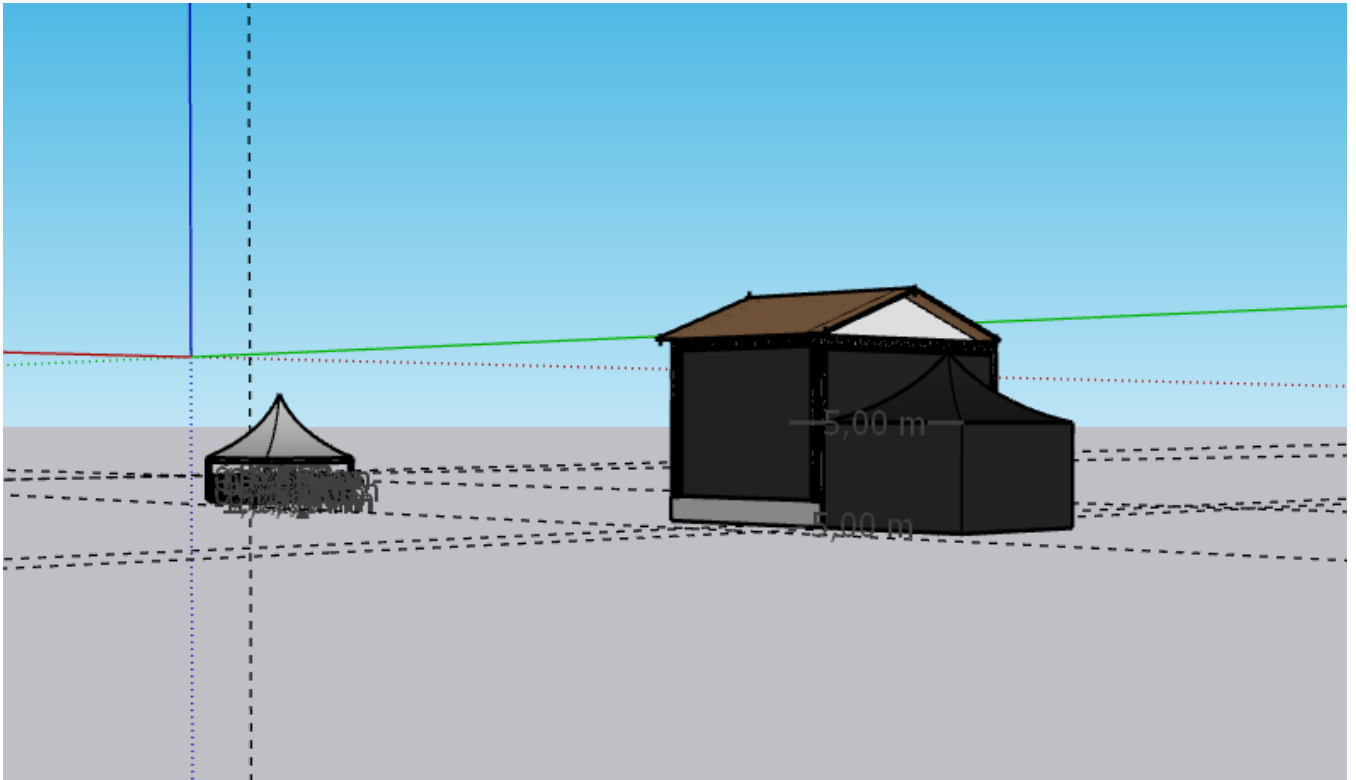

2023

MAIS ARAGUAIA

RIDER TÉCNICO DESCRITO - KIT BASE

2023

**MAIS
ARAGUAIA**

Anexo – KIT ESTRUTURA BASE

Aragarças / Nova Crixás / Mundo Novo / Luiz Alves - São Miguel do Araguaia / Britânia

PALCO 8X6

- Palco com cobertura
- Ground em alumínio (box truss)
- Área de 8m x 6m, altura mínima de 1m, estrutura metálica
- Piso em madeira, escada lateral
- Fechamento parte inferior em tecido e lateral com tela plástica preta, para atender a temporada de praia
- Montagem e Desmontagem

ILUMINAÇÃO PEQUENO PORTE

- 20 Par LED;
- 6 Moving Bean;
- 01 mesa para iluminação Digital DMX;
- 01 máquina de fumaça;
- Cabeamento necessário;
- 01 rack de energia 5.000 Watts.

SOM DE PEQUENO PORTE (P.A 24)

- 12 caixas de graves com 02 alto falantes de 18"
- Potência de 1000 w
- 12 caixas de médio line
- 02 alto falantes de 12" de 1200 w
- 12 titanium 180w
- Equalizador De Áudio Lq-3120 Lexsen 31 Bandas
- Low cut de 10 a 400 hz – high cut de 2.5khz a 30khz
- 08 microfones shure, padrão polar supercardióide
- 01 kits de microfones para bateria com 07 peças, polar supercardióide
- 01 mesas de som digital ou analógica 32 canais, entradas xlr balanceadas
- 01 processadores 03 vias estéril

TENDA 6X6 - TENDA DE APOIO AO TURISTA E ARTESANATO

- Montagem e desmontagem de tenda piramidal tencionada,
- Medindo 6X3 Mts.
- Estrutura metálica galvanizada,
- Coberta em lona na cor branca
- Com sistema de amarração individual por ilhós.

TENDA 5x5 – TENDA CAMARIM

- Montagem e desmontagem de tenda piramidal tencionada,
- Medindo 10X10 Mts.
- Estrutura metálica galvanizada
- Coberta em lona na cor branca
- Com sistema de amarração individual por ilhós.

2023

MAIS
ARAGUAIA

BANHEIROS QUÍMICOS

- 5 femininos
- 5 masculinos
- Similar, com teto translucido.
- Dimensões mínimas de 1,16M de frente X 1,22 M de fundo X 2,10 M de altura.
- Composto de caixa de dejetos capacidade 227 litros no mínimo
- Porta papel higiênico
- Fechamento com identificação de ocupado para uso em bom estado de uso

GRADIL DISCIPLINADOR

- Gradil disciplinador
- Medindo 1,05 de altura, com apoio em mão francesa
- Fixação em grampos
- Confeccionados em tubo de 1,5" e chapa de 14mm.

Obs: Toda estrutura irá ficar montada durante todo o período da temporada "Mais Araguaia, ficando assim a disposição já pronta para uso. Fica também aberto que o "Instituto Brasil Criativo" em caso de aprovação para realização do mesmo, está a disposição para entender as demandas de cada município e fazer as devidas adequações para entrega de qualidade ao evento, sendo esse KIT a cima uma Base do que precisa-se ser montado para realização.

2023

**MAIS
ARAGUAIA**

ANEXO TÉCNICO 02 - KIT ESTRUTURA PRINCIPAL / ARUANÃ- GO

Esboço 3D Apenas para visualizar algumas dimensões e perspectivas propostas.

Obs: Em caso de aprovação do projeto o mesmo poderá ser adequado mediante as necessidades e dentro demanda oficial do município.

2023

**MAIS
ARAGUAIA**

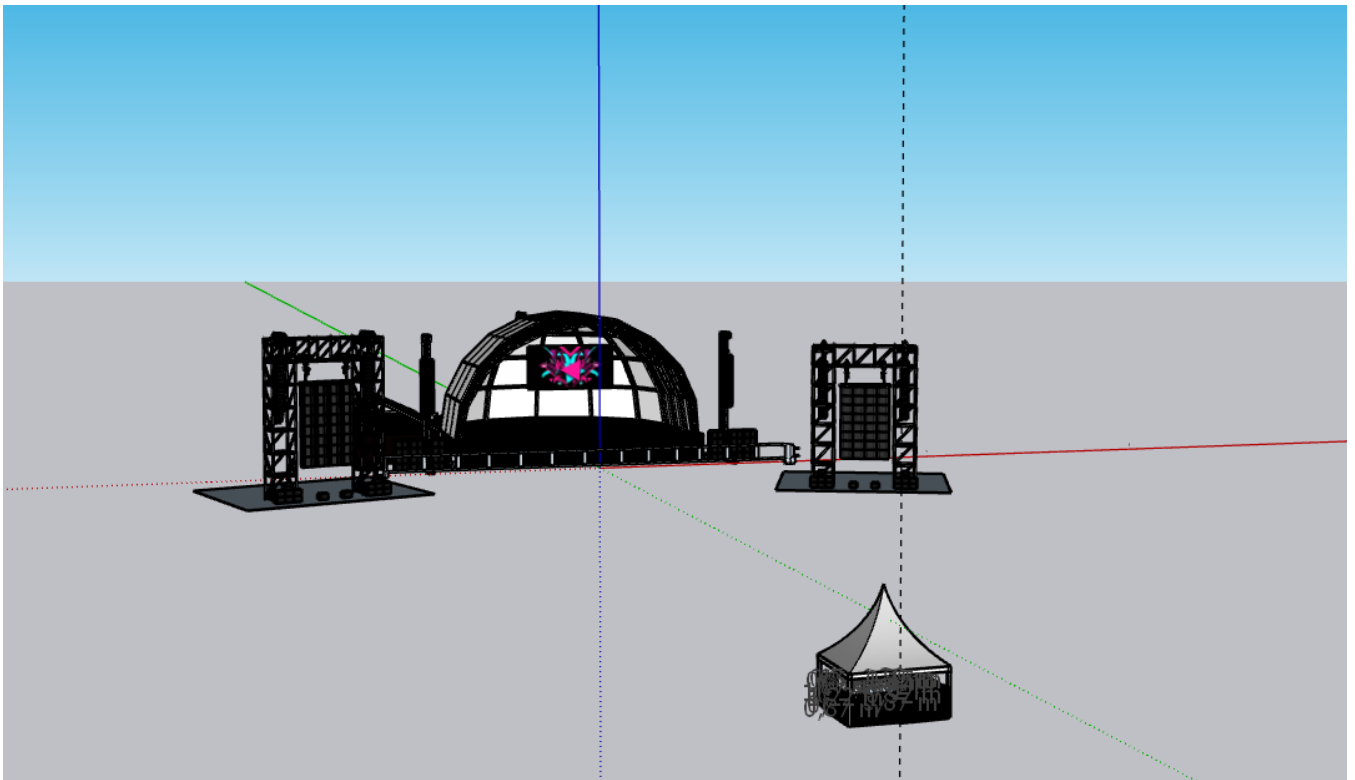
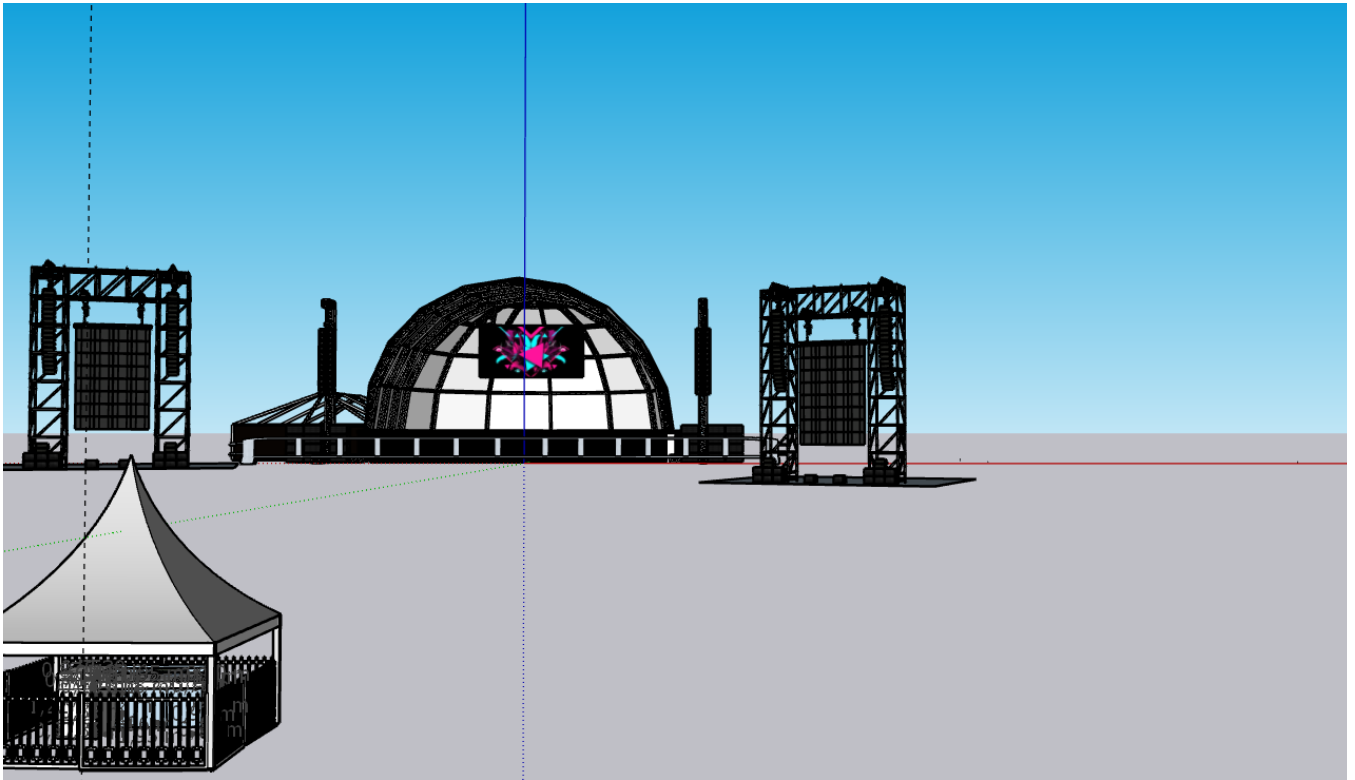

2023

MAIS
ARAGUAIA

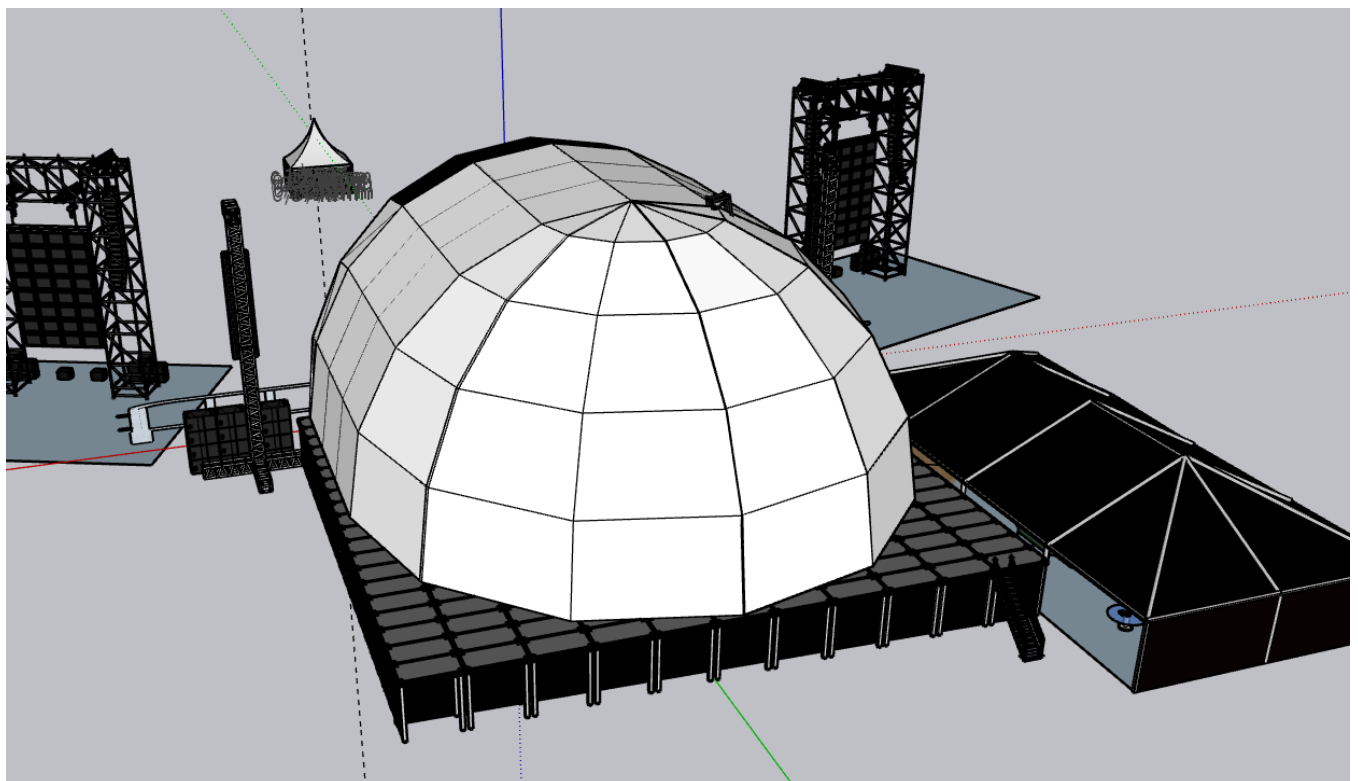
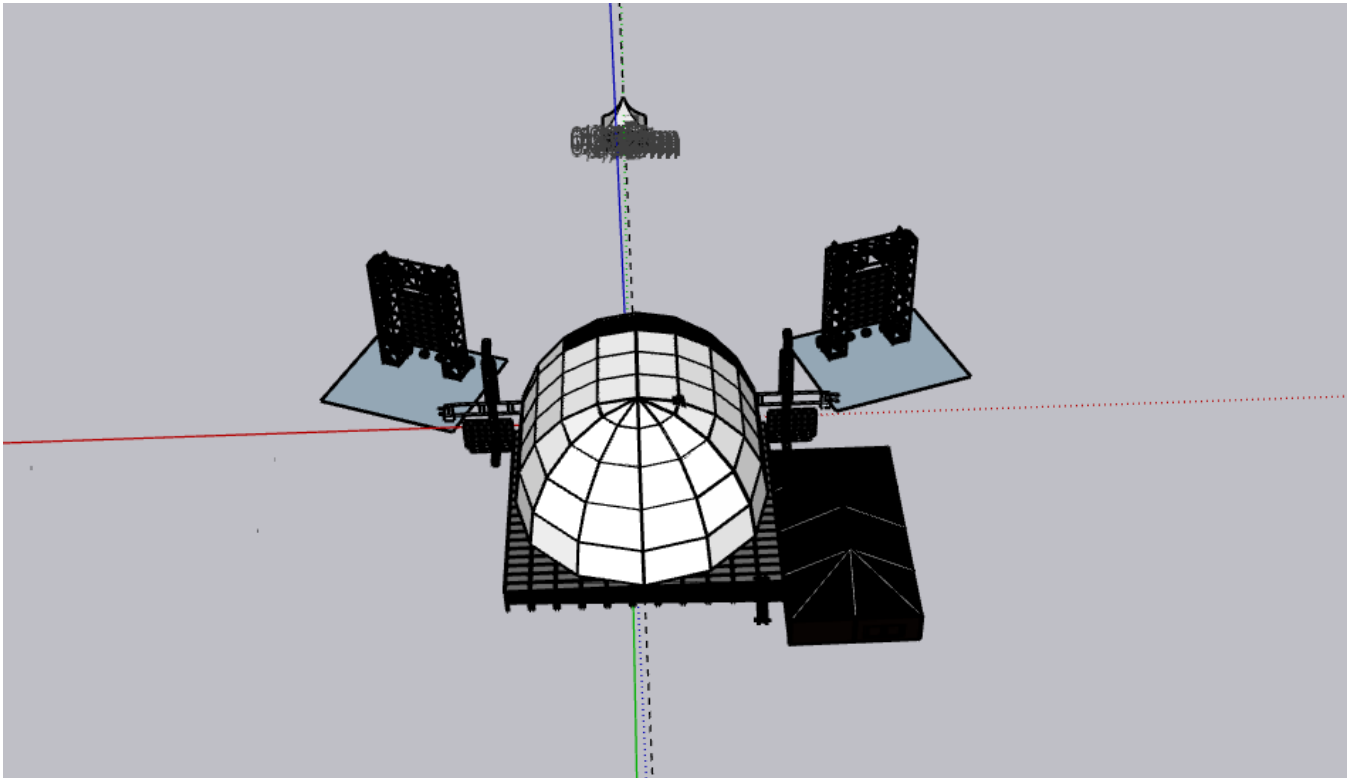

2023

MAIS ARAGUAIA

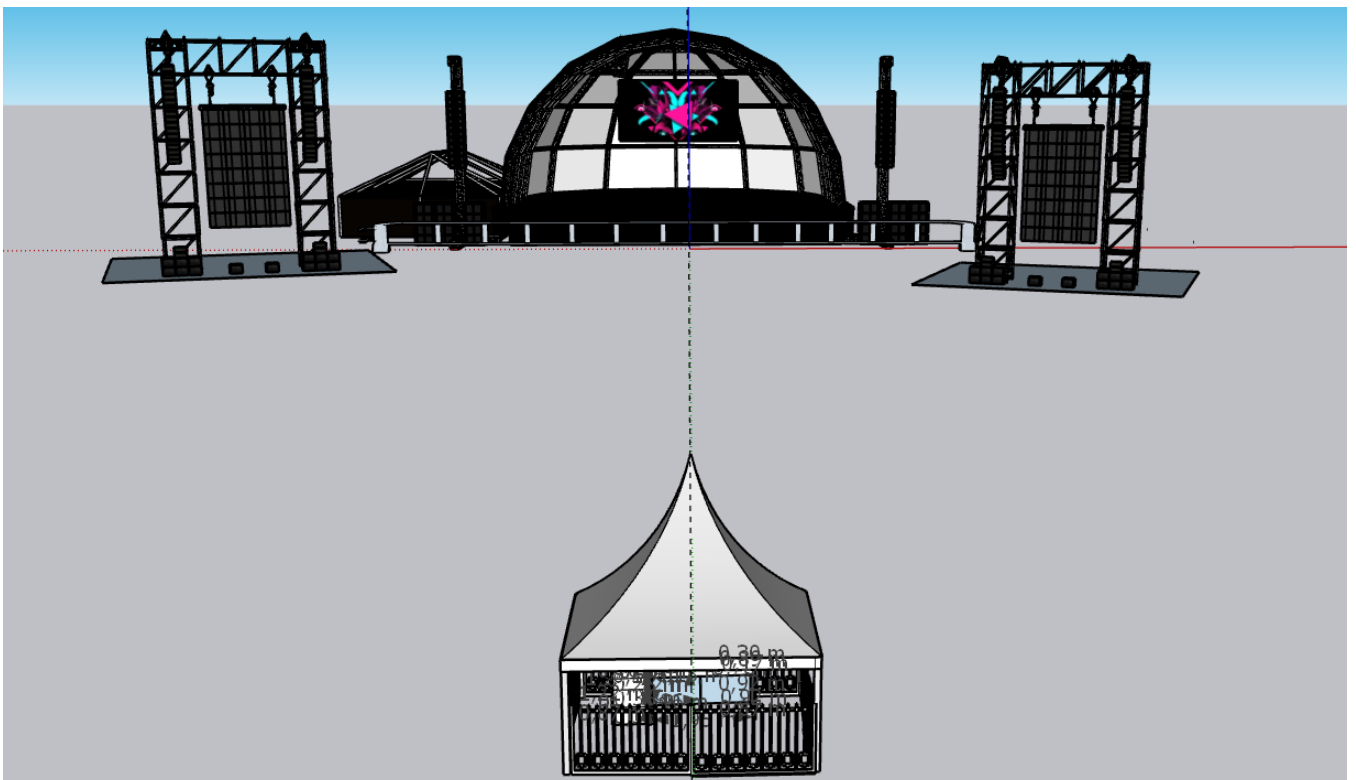
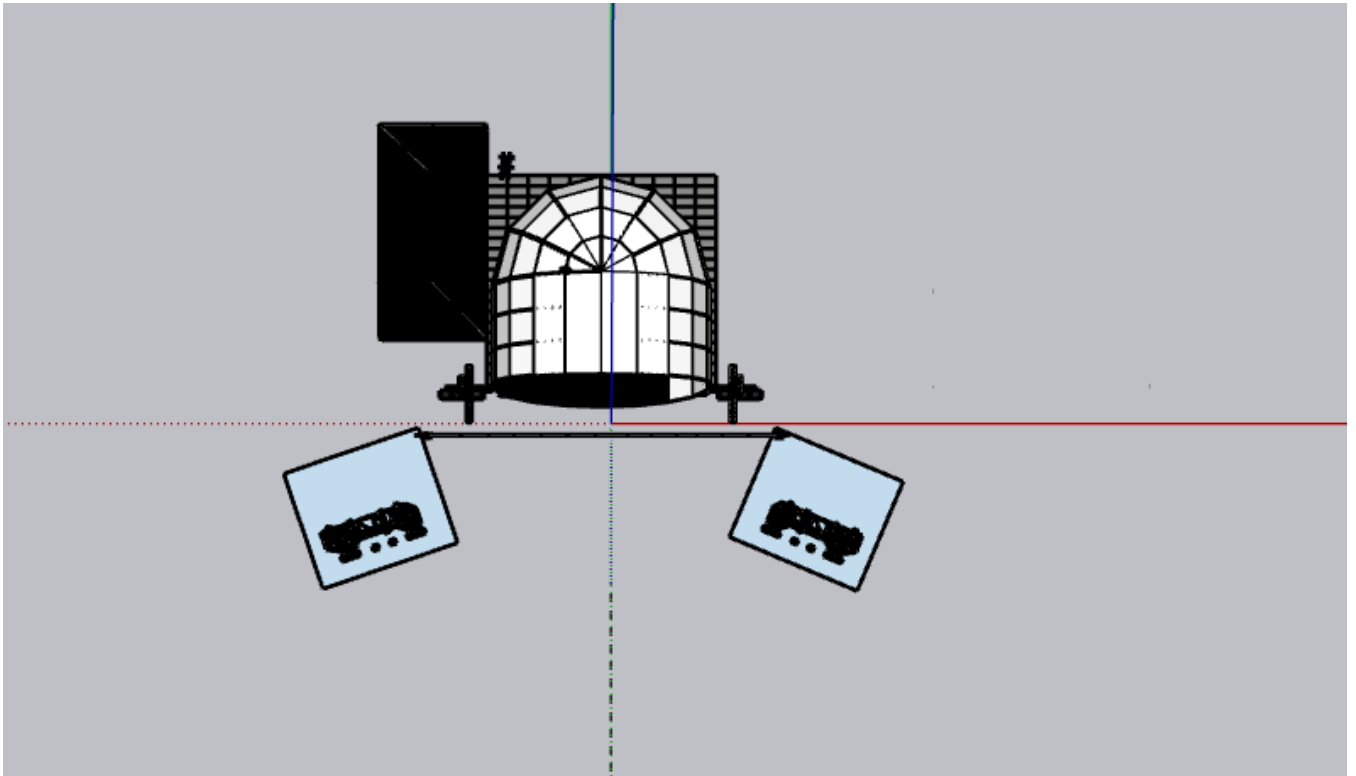

2023

MAIS ARAGUAIA

RIDER TÉCNICO DESCRITO - KIT PRINCIPAL

2023

**MAIS
ARAGUAIA**

Anexo – KIT ESTRUTURA PRINCIPAL

ARAUANÃ - GO

SONORIZAÇÃO

MAIN PA

- 24 CAIXAS JBL VERTEC 4888
- 24 CAIXAS DE SUBGRAVES JBL STX 800
- 01 PROCESSADOR DOLBY LAKE --- POWERED BY CRONW I-TECH HD

FRONT FILL

- 04 CAIXAS JBL VERTEC 4887
- --- POWERED BY CRONW I-TECH HD

MIXERS CONSOLE

- 01 DIGICO SD8 PA
- 02 YAMAHA PM5DRH MONITOR

MONITORES

- 10 MONITORES SM 400
- 01 SIDE DUPLO JBL VERTEC
- 01 SUB BATERIA JBL 06 EW 300

MICORFONES E BACK LINE

- 02 AMPEG SVT3 COM CX
- 02 FENDER TWIN
- 02 MARSHALL JCM 900
- 04 SHURE UR4
- 01 KIT DE MICROFONAÇÃO DE BATERIA
- 01 KIT DE MICROFONAÇÃO DE PERCUSSÃO 16 DI
- 12 MICROFONES DINÂMICOS
- 06 MICROFONES CONDESADORES
- 30 PEDESTAIS DE MICROFONE

ILUMINAÇÃO DO PALCO

- 01 GRID EM Q30 PARA ILUMINAÇÃO

2023

MAIS
ARAGUAIA

- 24 RUSH MH3
- 12 LED WASH
- 32 PAR LED 1
- 2 COB 200W OU F5
- 06 MINI BRUT 6 ELEMENTOS
- 10 ETC ELIPSOIDAL
- 02 FOG MACHINE COM VENTILADOR
- 01 GRAND MA
- 12 STROBO LED RGB 20 P5

ILUMINAÇÃO DE SERVIÇO

- 20 PONTOS DE LUZ COM REFLETORES DE LED 200W

ILUMINAÇÃO DE PLATÉIA

- 24 P5

ESTRUTURAS

- 120 GRID EM Q30 PARA ILUMINAÇÃO

PRATICÁVEIS COM RODAS

- 16 PRATICÁVEIS TELESCÓPICOS

PALCO

- 01 PALCO GEO SPACE COBERTO POR LONA ANTI-CHAMAS CINZA, MEDINDO 19M X 14M, UMA ESCADA, GUARDA-CORPO LATERAL E FUNDO, TORRES DE PA E HOUSE MIX COBERTA.

BARRICADAS

- ANTI-AVALANCHE 20 METROS DE BARRICADAS ANTI-AVALANCHE PARA A FRENTE DO PALCO

PASSA-CABOS

- 30 METROS DE PASSA-CABOS 5 VIAS

CAMARIM

2023

**MAIS
ARAGUAIA**

- 03 CAMARINS EM OCTANORME MEDINDO 4M X 4M (MOBÍLIA SIMPLES) COBERTO COM TENDAS PIRÂMIDAIS BRANCAS

PÓRTICO COM CÍRCULO CENTRAL

- 01 PÓRTICO DE ENTRADA EM ESTRUTURA DE ALUMÍNIO Q-30 COM CÍRCULO CENTRAL DE 3M DE DIÂMETRO, ALTURA DE 4M E LARGURA TOTAL DE 6M.

CAMAROTE

- 01 CAMAROTE COBERTO COM TENDAS BRANCAS MEDINDO 20M X 10M, FECHADO COM GRADIL E PISO EM ESTRUTURA METÁLICA E CHAPAS DE COMPENSADO NAVAL DE 18MM.

TENDA PIRÂMIDAL (COM LATERAL)

- 02 TENDA PIRÂMIDAL 10M X 10M
- 02 TENDA PIRÂMIDAL 5M X 5M

GERADORES

- 02 GERADORES SILENCIADOS DE 250KVAS (12 HORAS/DIA), CONJUNTOS DE CABOS DE 50M (POR GERADOR)
- 01 GERADOR SILENCIADO DE 360KVAS (EM STAND BY) COM DUAS CHAVES REVERSORAS E CABEAMENTO PARA CONEXÃO NOS GERADORES DE SOM E LUZ

PAINEL DE LED

- 02 PAINEL DE LED OUTDOOR P4 MEDINDO 5M X 3M
- 01 PAINEL DE LED INDOOR P4 MEDINDO 6M X 4M
- 02 SISTEMA DE GERENCIAMENTO LED SINK
- 01 COMPUTADOR

2023

**MAIS
ARAGUAIA**

Propostas

DE SUSTENTABILIDADE, INCENTIVO
AO TURISMO/ ECONOMIA .



2023

MAIS
ARAGUAIA

Incentivo ao **TURISMO**

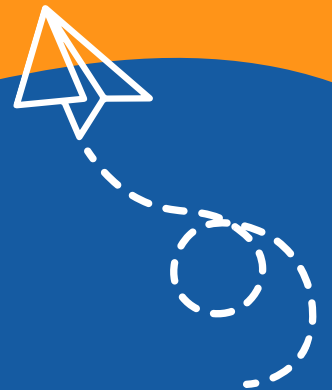

**Aruanã, Aragarças, Britânia, Mundo Novo, Nova
Crixás e Luiz Alves - São Miguel do Araguaia**

2023

**MAIS
ARAGUAIA**

O turismo vem sendo uma das alternativas de desenvolvimento por representar avanços econômicos, melhorar o padrão de vida dos habitantes do município e proporcionar o desenvolvimento social, gerando empregos e diversificando as fontes de renda das regiões.

Goiás é um estado de grandes diversidades de rios, natureza intocada, cachoeiras e com várias oportunidades turísticas. E com isso a atividade estimula o desenvolvimento econômico e social desses municípios.

Sendo uma das principais fontes de geração de renda e emprego no mundo, na atualidade, o turismo está presente em todo o mundo. O estado de Goiás principalmente, se tornando cada vez mais visível, e que têm conseguido aumentar o aporte de recursos, decorrentes dos gastos realizados pelos turistas com hospedagem, alimentação, comércio, cultura e lazer. Rotas e caminhos turísticos segmentados visam suprir desejos, agregando na gastronomia, tradição, cultura, história e belezas naturais.

Com potencial para atender anseios.

2023

MAIS
ARAGUAIA

Com possibilidade de execução do projeto aqui inscrito como "Mais Araguaia", através do Instituto Brasil Criativo o turismo que já vem sendo como "braço" forte nesse projeto, tendo em vista que as cidades contempladas pelo edital de numero: Nº: 202319222000658 já são cidades Turísticas, com belezas naturais que contemplam nosso estado de Goiás.

2023

MAIS
ARAGUAIA

Tenda

ARATURISMO

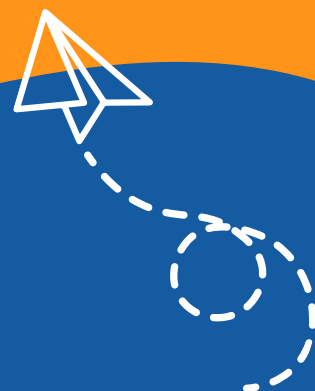

**Aruanã, Aragarças, Britânia, Mundo Novo, Nova
Crixás e Luiz Alves - São Miguel do Araguaia**

2023

**MAIS
ARAGUAIA**

O Instituto Brasil Criativo juntamente com o Estado de Goiás, por intermédio da Secretaria de Estado da Retomada, tem o objetivo de realizar o evento Mais Araguaia em julho de 2023. E para dar mais apoio, agilidade, conforto e conhecimento ao turista o Instituto pretende disponibilizar uma tenda (5x5) com dois guias turísticos a disposição em cada um dos seis municípios que contemplam o circuito Mais Araguaia (Aruanã, Aragarças, Britânia, Mundo Novo, Nova Crixás e Luiz Alves - São Miguel do Araguaia).

O guia turístico é importante por conhecer informações completas sobre as cidades. Além de ter experiência, é ele quem vai enriquecer o conhecimento do turista com as histórias detalhadas sobre o local e os atrativos mais famosos. Por esse motivo, nesses pontos (as cidades) estarão guias turísticos capacitados e com conhecimento de área da região , na intenção de proporcionar a população informações com as melhores trilhas, praias para passar o dia e/ou acampar, passeios de barcos, locais adequados para banho, ponto ideal para pesca. Além de informativos com mapa da região.

2023

**MAIS
ARAGUAIA**

A OSC juntamente com o Estado de Goiás, por intermédio da Secretaria de Estado da Retomada, deseja entregar para a população, para amigos, famílias, as grandes memórias, momentos e a alegria do Rio Araguaia na Temporada Mais Araguaia, de forma gratuita, afinal sabemos que muitas pessoas não tem condições financeiras, para férias em família, e o nosso proposito é entregar isso, não apenas com shows, mas a cultura local.

2023

MAIS
ARAGUAIA

Mais Araguaia

GASTRONOMIA



Aruanã, Aragarças, Britânia, Mundo Novo, Nova Crixás e Luiz Alves - São Miguel do Araguaia

2023

**MAIS
ARAGUAIA**

Tendo em vista a proibição de transporte de pescado que foi prorrogada até 2025 nas bacias do rio Araguaia, o Instituto Brasil Criativo juntamente com o Estado de Goiás, por intermédio da Secretaria de Estado da Retomada, tem o objetivo de realizar o evento Mais Araguaia em julho de 2023. E na intenção de conscientizar os turistas e pescadores a não infringirem a lei que proíbe o transporte de peixes, pretende levar chefs goianos para ensinar a fazer receitas com peixes pescados no próprio Araguaia.

O objetivo é convidar chefs renomados de Goiás para realizar workshops gastronômicos com receitas de peixes nativos e dentro das normas exigidas na pesca do Araguaia. Podendo ser peixe ao molho, assado frito ou opções que levam peixe na composição.

A intenção é levar essas aulas shows a cada um dos seis municípios que contemplam o circuito Mais Araguaia (Aruanã, Aragarças, Britânia, Mundo Novo, Nova Crixás e Luiz Alves - São Miguel do Araguaia).

2023

**MAIS
ARAGUAIA**

Proibição:

- A captura ou estocagem de pescado para consumo no local, limitado à quantidade máxima de 3kg por pescador licenciado. Vale tanto para a modalidade esportiva, quanto para amadora;
- O transporte de um exemplar de pescado de espécie nativa por pescador licenciado. Também vale para as modalidades esportiva e amadora;
- O transporte de pescado para a modalidade de pesca profissional, indeo de acordo com a autorização de transporte e comercialização de pescado emitida pelo Instituto e respeitando a legislação vigente;
- A pesca científica, previamente autorizada pelo órgão ambiental estadual;
- O transporte, a despesca, a comercialização, o beneficiamento, a industrialização e o armazenamento do pescado das espécies provenientes de pisciculturas com suas respectivas autorizações e licenciamentos.

2023

MAIS
ARAGUAIA