

PROPOSTA

ESTADO DE GOIÁS

SECRETARIA DE ESTADO DA ADMINISTRAÇÃO SISTEMA DE LOGÍSTICA DE GOIÁS

Código 104240

CONTRATAÇÃO Nº 1/2024

PROCESSO Nº 202400005005399

INICIO DA SESSÃO ELETRONICA: 23/04/2024 08:00

Objeto: Aquisição de Bebedouros Elétricos

ITEM	QTD	UN	PRODUTO	MARCA	PREÇO UNITARIO	PREÇO TOTAL
03	01	un	Código 165 - Bebedouro, de coluna, reservatório com capacidade mínima para 1,5 L, bivolt. Informações Adicionais Bebedouro elétrico industrial individual, tipo coluna e de pressão, com as seguintes especificações e características técnicas mínimas e/ou similares: 1) Tipo COLUNA PRESSÃO; 2) Filtro Externo com Carvão Ativado; 3) Duas torneiras; 4) Com capacidade de refrigeração mínima de ÁGUA GELADA de 2 litros por hora, em temperatura ambiente; 5) Voltagem: 220 V ou Bivolt (110 / 220 V); 6) Acabamento em inox; 7) Pés antiderrapantes; 8) Etiqueta Nacional de Conservação de Energia, emitida pelo INMETRO, com CLASSIFICAÇÃO A.	Libell	R\$ 1.006,00	R\$ 1.006,00
VALOR TOTAL GLOBAL = UM MIL E SEIS REAIS					TOTAL	R\$ 1.006,00

Validade da proposta: 60 (sessenta) dias

Prazo de Entrega: 10 (dez) dias

Local de Entrega: centro cultural marietta telles machado, anexo 2, praça dr. pedro ludovico teixeira, setor central, goiânia – go, cep. 74003010

Prazo de Pagamento: 30 (trinta) dias úteis

Dados bancários: Banco: **001** - BANCO DO BRASIL Agência: 3482-7 Conta Corrente: 49618-9

A empresa é contribuinte de ICMS e é optante do SIMPLES.

Responsável pela assinatura do(a) contrato/ata:

Nome: David Valeriano de Siqueira **E-mail:** mercautil.go@gmail.com

Cargo/função: Sócio/Diretor - CRA 6-00502 **Telefone/WhatsApp:** (62) 98261-3535

Declaramos, sob as penas da lei, estar de acordo com todos os termos desta Dispensa de Licitação e que os produtos ofertados atendem todas as especificações exigidas no edital e seus anexos. Material de origem e procedência nacional, colocado em seu almoxarifado. Declaramos que nos preços ofertados está incluído toda despesa como frete, tributos, impostos, taxas e outros. Validade/garantia dos materiais 12 (doze) meses.

Goiânia, 24 de abril de 2024

DAVID VALERIANO DE
SIQUEIRA:02851756109

Assinado de forma digital por
DAVID VALERIANO DE
SIQUEIRA:02851756109
Dados: 2024.04.24 15:32:22 -03'00'

DAVID VALERIANO DE SIQUEIRA
Sócio/Diretor - CRA 6-00502
RG: 5037326 SPTC/GO
CPF: 028.517.561-09

Purificador de Pressão Libell Press

Funcional e robusto, assim é purificador de água Press.

Com maior rendimento e seu sistema sintetizado de tripla filtragem, atóxico e livre de contaminação, este purificador oferece água de altíssima qualidade.

Código do produto: 127V-50010022 / 220V-50010023

Purificador de Pressão Libell Press

Início » Purificador de Pressão Libell Press



Características:

- Gabinete sem emendas.
- Gabinete em aço inox, oferecendo mais vida útil ao produto;
- Base plástica de alto impacto;
- Pia em aço inox polido;
- Torneiras para copo e jato cromadas, com regulagem de jato d' água;
- Conexões hidráulicas internas em material atóxico;
- Reservatório para água gelada em poliacetal (atóxico);
- Serpentina em aço inox localizada na parte interna do reservatório;
- Refrigerado por compressor.
- Controlador de temperatura entre 4 e 15°C, com sete níveis de temperatura;
- Sistema interno de filtração, com 3 etapas de filtragem;
- Vida útil do elemento filtrante: 4.000 litros ou máximo 6 meses;
- Eficiência bacteriológica.



Sistema de voltagem
Refrigeração por compressor hermético
Potência: 154W
Voltagem: 127V ou 220V

Consumo médio
127V: 24,80 kWh/mês
220V: 23,00 kWh/mês

Capacidade de resfriamento: 6 l/h (ambientes a 25°C)
Reservatório de água gelada: 3,6 litros
Disponível nas cores: Branco e Kromanox

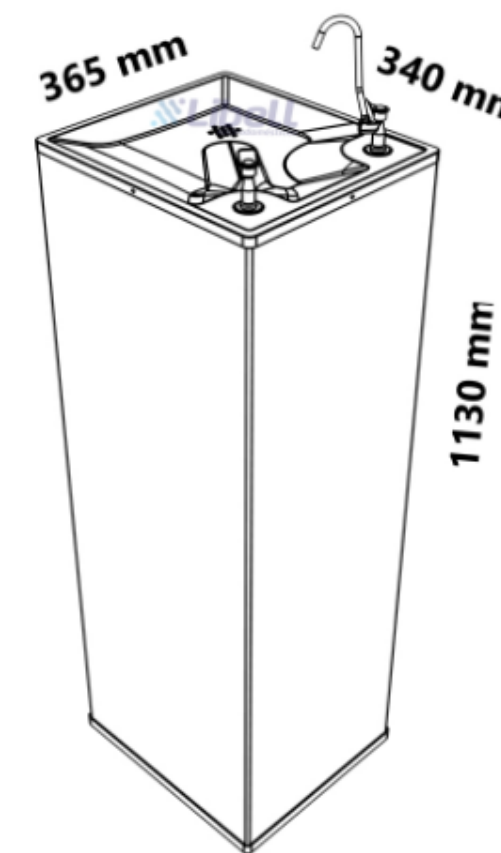

Dados Técnicos
Medidas:

Com embalagem
Altura: 1070 mm
Largura: 330 mm
Profundidade: 370 mm

Peso: 15,14kg

Sem embalagem
Altura: 1130mm
Largura: 330mm
Profundidade: 365mm

Peso: 13,82kg



REPÚBLICA FEDERATIVA DO BRASIL

CADASTRO NACIONAL DA PESSOA JURÍDICA

NÚMERO DE INSCRIÇÃO 34.737.085/0001-07 MATRIZ	COMPROVANTE DE INSCRIÇÃO E DE SITUAÇÃO CADASTRAL	DATA DE ABERTURA 02/09/2019
--	---	---------------------------------------

NOME EMPRESARIAL MERCAUTIL COMERCIO DE FERRAMENTAS E UTILIDADES LTDA
--

TÍTULO DO ESTABELECIMENTO (NOME DE FANTASIA) MERCAUTIL MERCADO DE UTILIDADES	PORTE ME
--	--------------------

CÓDIGO E DESCRIÇÃO DA ATIVIDADE ECONÔMICA PRINCIPAL 47.44-0-01 - Comércio varejista de ferragens e ferramentas
--

CÓDIGO E DESCRIÇÃO DAS ATIVIDADES ECONÔMICAS SECUNDÁRIAS 18.13-0-01 - Impressão de material para uso publicitário 32.50-7-02 - Fabricação de mobiliário para uso médico, cirúrgico, odontológico e de laboratório 33.29-5-01 - Serviços de montagem de móveis de qualquer material 45.11-1-01 - Comércio a varejo de automóveis, camionetas e utilitários novos 45.30-7-03 - Comércio a varejo de peças e acessórios novos para veículos automotores 45.41-2-03 - Comércio a varejo de motocicletas e motonetas novas 47.23-7-00 - Comércio varejista de bebidas 47.32-6-00 - Comércio varejista de lubrificantes 47.41-5-00 - Comércio varejista de tintas e materiais para pintura 47.42-3-00 - Comércio varejista de material elétrico 47.44-0-03 - Comércio varejista de materiais hidráulicos 47.44-0-99 - Comércio varejista de materiais de construção em geral 47.51-2-01 - Comércio varejista especializado de equipamentos e suprimentos de informática 47.53-9-00 - Comércio varejista especializado de eletrodomésticos e equipamentos de áudio e vídeo 47.54-7-01 - Comércio varejista de móveis 47.54-7-03 - Comércio varejista de artigos de iluminação 47.55-5-01 - Comércio varejista de tecidos 47.55-5-02 - Comercio varejista de artigos de armarinho 47.56-3-00 - Comércio varejista especializado de instrumentos musicais e acessórios 47.57-1-00 - Comércio varejista especializado de peças e acessórios para aparelhos eletroeletrônicos para uso doméstico, exceto informática e comunicação

CÓDIGO E DESCRIÇÃO DA NATUREZA JURÍDICA 206-2 - Sociedade Empresária Limitada

LOGRADOURO AV CONSOLACAO	NÚMERO 1991	COMPLEMENTO QUADRA11 LOTE 17 SALA 1
------------------------------------	-----------------------	---

CEP 74.420-230	BAIRRO/DISTRITO BRO NOSSA SENHORA DE FATIMA	MUNICÍPIO GOIANIA	UF GO
--------------------------	---	-----------------------------	-----------------

ENDEREÇO ELETRÔNICO MERCAUTIL.GO@GMAIL.COM	TELEFONE (62) 3157-2679
--	-----------------------------------

ENTE FEDERATIVO RESPONSÁVEL (EFR) *****
--

SITUAÇÃO CADASTRAL ATIVA	DATA DA SITUAÇÃO CADASTRAL 02/09/2019
------------------------------------	---

MOTIVO DE SITUAÇÃO CADASTRAL

SITUAÇÃO ESPECIAL *****	DATA DA SITUAÇÃO ESPECIAL *****
----------------------------	------------------------------------

Aprovado pela Instrução Normativa RFB nº 2.119, de 06 de dezembro de 2022.

Emitido no dia **24/04/2024** às **16:07:07** (data e hora de Brasília).

Página: **1/2**



REPÚBLICA FEDERATIVA DO BRASIL

CADASTRO NACIONAL DA PESSOA JURÍDICA

NÚMERO DE INSCRIÇÃO 34.737.085/0001-07 MATRIZ	COMPROVANTE DE INSCRIÇÃO E DE SITUAÇÃO CADASTRAL	DATA DE ABERTURA 02/09/2019
--	---	---------------------------------------

NOME EMPRESARIAL MERCAUTIL COMERCIO DE FERRAMENTAS E UTILIDADES LTDA
--

<p>CÓDIGO E DESCRIÇÃO DAS ATIVIDADES ECONÔMICAS SECUNDÁRIAS</p> <p>47.59-8-99 - Comércio varejista de outros artigos de uso pessoal e doméstico não especificados anteriormente</p> <p>47.61-0-01 - Comércio varejista de livros</p> <p>47.61-0-03 - Comércio varejista de artigos de papelaria</p> <p>47.63-6-01 - Comércio varejista de brinquedos e artigos recreativos</p> <p>47.63-6-02 - Comércio varejista de artigos esportivos</p> <p>47.63-6-04 - Comércio varejista de artigos de caça, pesca e camping</p> <p>47.73-3-00 - Comércio varejista de artigos médicos e ortopédicos</p> <p>47.82-2-01 - Comércio varejista de calçados</p> <p>47.85-7-99 - Comércio varejista de outros artigos usados</p> <p>47.89-0-05 - Comércio varejista de produtos saneantes domissanitários</p> <p>47.89-0-99 - Comércio varejista de outros produtos não especificados anteriormente</p> <p>73.19-0-02 - Promoção de vendas</p> <p>77.39-0-99 - Aluguel de outras máquinas e equipamentos comerciais e industriais não especificados anteriormente, sem operador</p> <p>82.19-9-99 - Preparação de documentos e serviços especializados de apoio administrativo não especificados anteriormente</p> <p>95.21-5-00 - Reparação e manutenção de equipamentos eletroeletrônicos de uso pessoal e doméstico</p>
--

<p>CÓDIGO E DESCRIÇÃO DA NATUREZA JURÍDICA</p> <p>206-2 - Sociedade Empresária Limitada</p>
--

LOGRADOURO AV CONSOLACAO	NÚMERO 1991	COMPLEMENTO QUADRA11 LOTE 17 SALA 1
------------------------------------	-----------------------	---

CEP 74.420-230	BAIRRO/DISTRITO BRO NOSSA SENHORA DE FATIMA	MUNICÍPIO GOIANIA	UF GO
--------------------------	---	-----------------------------	-----------------

ENDEREÇO ELETRÔNICO MERCAUTIL.GO@GMAIL.COM	TELEFONE (62) 3157-2679
--	-----------------------------------

ENTE FEDERATIVO RESPONSÁVEL (EFR) *****
--

SITUAÇÃO CADASTRAL ATIVA	DATA DA SITUAÇÃO CADASTRAL 02/09/2019
------------------------------------	---

MOTIVO DE SITUAÇÃO CADASTRAL

SITUAÇÃO ESPECIAL *****	DATA DA SITUAÇÃO ESPECIAL *****
----------------------------	------------------------------------

Aprovado pela Instrução Normativa RFB nº 2.119, de 06 de dezembro de 2022.

Emitido no dia **24/04/2024** às **16:07:07** (data e hora de Brasília).

Página: **2/2**

Certificado da Condição de Microempreendedor Individual



Identificação

Nome Empresarial

DAVID VALERIANO DE SIQUEIRA 02851756109

Nome do Empresário

DAVID VALERIANO DE SIQUEIRA

Nome Fantasia

Mercautil Mercado de Utilidades

Capital Social

10.000,00

Número Identidade	Orgão Emissor	UF Emissor	CPF
5037326	SPC	GO	028.517.561-09

Condição de Microempreendedor Individual

Situação Cadastral Vigente	Data de Início da Situação Cadastral Vigente
ATIVO	02/09/2019

Números de Registro

CNPJ	NIRE
34.737.085/0001-07	52 8 0514746-5

Endereço Comercial

CEP	Logradouro	Número	Complemento
74420-230	CONSOLACAO	1979	QUADRA 11;LOTE 17
Bairro	Município	UF	
NOSSA SENHORA DE FATIMA	GOIANIA	GO	

Atividades

Data de Início de Atividades	Forma de Atuação
02/09/2019	Estabelecimento fixo, Internet

Ocupação Principal

Comerciante independente de embalagens

Atividade Principal (CNAE)

4789-0/99 - Comércio varejista de outros produtos não especificados anteriormente

Ocupações Secundárias

Comerciante independente de eletrodomésticos e equipamentos de áudio e vídeo

Comerciante independente de artigos usados

Comerciante independente de material elétrico

Comerciante independente de bebidas

Comerciante independente de tintas e materiais para pintura

Comerciante independente de produtos de limpeza

Comerciante independente de ferragens e ferramentas

Comerciante independente de calçados

Atividades Secundárias (CNAE)

4753-9/00 - Comércio varejista especializado de eletrodomésticos e equipamentos de áudio e vídeo

4785-7/99 - Comércio varejista de outros artigos usados

4742-3/00 - Comércio varejista de material elétrico

4723-7/00 - Comércio varejista de bebidas

4741-5/00 - Comércio varejista de tintas e materiais para pintura

4789-0/05 - Comércio varejista de produtos saneantes domissanitários

4744-0/01 - Comércio varejista de ferragens e ferramentas

4782-2/01 - Comércio varejista de calçados

Comerciante independente de artigos de iluminação	4754-7/03 - Comércio varejista de artigos de iluminação
Comerciante independente de materiais de construção em geral	4744-0/99 - Comércio varejista de materiais de construção em geral
Comerciante independente de artigos de armarinho	4755-5/02 - Comercio varejista de artigos de armarinho
Comerciante independente de materiais hidráulicos	4744-0/03 - Comércio varejista de materiais hidráulicos
Comerciante independente de artigos médicos e ortopédicos	4773-3/00 - Comércio varejista de artigos médicos e ortopédicos
Comerciante independente de lubrificantes	4732-6/00 - Comércio varejista de lubrificantes
Comerciante independente de artigos de caça, pesca e camping	4763-6/04 - Comércio varejista de artigos de caça, pesca e camping

Termo de Ciência e Responsabilidade com Efeito de Alvará de Licença e Funcionamento Provisório - declaração prestada no momento da inscrição:

Declaro, sob as penas da Lei, que conheço e atendo os requisitos legais exigidos pelo Estado e pela Prefeitura do Município para emissão do Alvará de Licença e Funcionamento, compreendidos os aspectos sanitários, ambientais, tributários, de segurança pública, uso e ocupação do solo, atividades domiciliares e restrições ao uso de espaços públicos. O não-atendimento a esses requisitos acarretará o cancelamento deste Alvará de Licença e Funcionamento Provisório.

Este Certificado comprova as inscrições, alvará, licenças e a situação de enquadramento do empresário na condição de Microempreendedor Individual. A sua aceitação está condicionada à verificação de sua autenticidade na Internet, no endereço: <http://www.portaldoempreendedor.gov.br/> Certificado emitido com base na Resolução no 16, de 17 de dezembro de 2009, do Comitê para Gestão da Rede Nacional para a Simplificação do Registro e da Legalização de Empresas e Negócios – REDESIM. ATENÇÃO: qualquer rasura ou emenda invalidará este documento. Para pesquisar a inscrição estadual e/ou municipal (quando convenientes do cadastro sincronizado nacional), informe os elementos abaixo no endereço eletrônico <http://www.receita.fazenda.gov.br/PessoaJuridica/CNPJ/fcpj/consulta.asp>

Número do Recibo
ME43675951

Número do Identificador
2851756109

Data de Emissão
02/09/2019

**ALTERAÇÃO POR TRANSFORMAÇÃO DE EMPRESÁRIO INDIVIDUAL EM
SOCIEDADE LIMITADA**

DAVID VALERIANO DE SIQUEIRA 02851756109
CNPJ: 34.737.085/0001-07
NIRE: 52805147465

DAVID VALERIANO DE SIQUEIRA, brasileiro, empresário, casado sob o regime de comunhão parcial de bens, nascido em 25/04/1988, residente e domiciliado na Avenida Milão, nº 2415 AP. 601, Bloco 1, Cond Jade CEP:742390535 Vila Luciana em Goiânia - Goiás, inscrito no CPF: 028.517.561-09 e portador da CNH: 041543340580 DETRAN-GO, administrador da Empresa **DAVID VALERIANO DE SIQUEIRA 02851756109**, localizada na **Avenida Consolacao Nº 1979, QUADRA 11, LOTE17, CEP:74.420-230, Bairro: Nossa Senhora de Fatima em Goiânia - Goiás** Nire:52805147465 e CNPJ: 34.737.085/0001-07, Resolve alterar seu registro de EMPRESARIO INDIVIDUAL para SOCIEDADE LIMITADA na condição de UNIPESSOALIDADE, nos termos do § 1º do art. 1.052 da Lei 10.406 de 10 de janeiro de 2002 (Código Civil) e mediante as cláusulas seguintes.

ALTERAÇÃO DO NOME EMPRESARIAL

CLAUSULA PRIMEIRA

Fica alterado a partir desta data o nome da empresa para MERCAUTIL COMERCIO DE FERRAMENTAS E UTILIDADES LTDA.

ALTERAÇÃO DA NATUREZA JURIDICA

CLAUSULA SEGUNDA

Fica a empresa DAVID VALERIANO DE SIQUEIRA 02851756109, de natureza jurídica Empresário Individual transformada em Sociedade Empresaria Limitada Unipessoal adotando o nome jurídico de MERCAUTIL COMERCIO DE FERRAMENTAS LTDA.

DA SEDE:

CLAUSULA TERCEIRA:

O endereço **passará para** Avenida Consolação Nº 1991, Quadra 11 Lote 17, CEP: 74.420-20 Bairro:Nossa Senhora de Fatima em Goiania – Go.

ALTERAÇÃO DO CAPITAL SOCIAL

CLAUSULA QUARTA:

O capital da Empresa e de R\$10.000,00 (Dez Mil Reais), que passara a ser o valor de R\$70.000,00 (Setenta Mil Reais), com o aumento de R\$ 60.000,00 (Sessenta Mil Reais) integralizado nesta data em moeda corrente do País pelo(s) sócio(s) ora admitido(s), acima qualificado(s), ficando assim distribuído: totalmente integralizado em moeda corrente do País, comporão capital da sociedade empresária MERCAUTIL COMERCIO DE FERRAMENTAS LTDA., que será de R\$ 70.000,00 (Setenta mil reais), totalizando R\$70.000,00(Setenta mil Reais) cotas no valor nominal de R\$ 1,00 (um real) cada integralizados nesta data em moeda corrente do País pelos sócios ora admitido, acima qualificado, ficando assim distribuído

Único Sócio	%	QUOTAS	VALOR R\$
DAVID VALERIANO DE SIQUEIRA	100	70.000	70.000,00
TOTAL	100	70.000	70.000,00

CLAUSULA QUINTA

O objeto social **passará a ser:**

4744-0/01.00 - Comercio varejista de ferragens e ferramentas 4511-1/01.00 - Comercio a varejo de automoveis, camionetas e utilitarios novos 4530-7/01.00 - Comercio por atacado de pecas e acessorios novos para veiculos automotores 4541-2/01.00 - Comercio por atacado de motocicletas e motonetas 4639-7/01.00 - Comercio atacadista de produtos alimenticios 4645-1/01.00 - Comercio atacadista de instrumentos e materiais para uso medico, cirurgico, hospitalar e de laboratorios 4649-4/08.00 - Comercio atacadista de produtos de higiene, limpeza e conservacao domiciliar 4661-3/00.00 - Comercio atacadista de maquinas, aparelhos e equipamentos para uso agropecuario; partes e pecas 4664-8/00.00 - Comercio atacadista de maquinas, aparelhos e equipamentos para uso odonto-medico-hospitalar; partes e pecas 4723-7/00.00 - Comercio varejista de bebidas 4732-6/00.00 - Comercio varejista de lubrificantes 4741-5/00.00 - Comercio varejista de tintas e materiais para pintura 4742-3/00.00 - Comercio varejista de material eletrico 4744-0/03.00 - Comercio varejista de materiais hidraulicos 4744-0/99.00 - Comercio varejista de materiais de construcao 4751-2/01.00 - Comercio varejista especializado de equipamentos e suprimentos de informatica 4753-9/00.00 - Comercio varejista especializado de eletrodomesticos e equipamentos de audio e video 4754-7/01.00 - Comercio varejista de moveis 4754-7/03.00 - Comercio varejista de artigos de iluminacao 4755-5/01.00 - Comercio varejista de tecidos 4755-5/02.00 - Comercio varejista de artigos de armarinho 4757-1/00.00 - Comercio varejista especializado de pecas e acessorios para aparelhos eletroeletronicos para uso domestico, exceto informatica 4761-0/01.00 - Comercio varejista de livros 4761-0/03.00 - Comercio varejista de artigos de papelaria 4763-6/01.00 - Comercio varejista de brinquedos e artigos recreativos 4763-6/02.00 - Comercio varejista de artigos esportivos 4763-6/04.00 - Comercio varejista de artigos de caca, pesca e camping 4773-3/00.00 - Comercio varejista de artigos medicos e ortopedicos 4782-2/01.00 - Comercio varejista de calçados 4785-7/99.00 - Comercio varejista de outros artigos usados 4789-0/05.00 - Comercio varejista de produtos saneantes domissanitarios 4649-4/99.00 - Comercio atacadista de outros equipamentos e artigos de uso pessoal e domestico 4789-0/99.00 - Comercio varejista de outros produtos de embalagens.

CONSOLIDAÇÃO DO CONTRATO SOCIAL DA SOCIEDADE LIMITADA UNIPESSOAL**MERCAUTIL COMERCIO DE FERRAMENTAS E UTILIDADES LTDA****CNPJ: 34.737.085/0001-07**

DAVID VALERIANO DE SIQUEIRA, brasileiro, empresário, casado sob o regime de comunhão parcial de bens, nascido em 25/04/1988, residente e domiciliado na Avenida Milão, nº 2415 AP. 601, Bloco 1, Cond Jade CEP: 742390535 Vila Luciana em Goiânia - Goiás.

Único sócio da sociedade limitada unipessoal que gira sob o nome empresarial de **MERCAUTIL COMERCIO DE FERRAMENTAS E UTILIDADE LTDA**, com sede em na Avenida Consolacao Nº 1991, QUADRA 11, LOTE 17, CEP: 74.420-230 Bairro: Nossa Senhora de Fatima em Goiânia - Goiás, e com seu Contrato Social arquivado na Junta Comercial do Estado de Goiás sob o nº **52805147465** em sessão de despacho do dia 02/09/2019 inscrita no CNPJ/MF: **34.737.085/0001-07**, RESOLVE, por este instrumento, consolidar o contrato social, tornando assim, sem efeito, a partir desta data, as cláusulas e condições contidas no contrato primitivo e posteriores alterações, que adequadas às disposições da referida Lei nº 10.406/2002 aplicáveis a este tipo societário, passa a ter a seguinte redação:

CLÁUSULA PRIMEIRA: A sociedade limitada unipessoal gira sob o nome empresarial de **MERCAUTIL COMERCIO DE FERRAMENTAS E UTILIDADE LTDA** com o nome fantasia **MERCAUTIL COMERCIO DE UTILIDADES**.

CLÁUSULA SEGUNDA: A sociedade limitada unipessoal tem sua sede social Avenida Consolacao Nº 1991, QUADRA 11, LOTE 17, CEP: 74.420-230 Bairro: Nossa Senhora de Fatima em Goiânia - Go.

CLÁUSULA TERCEIRA: O objeto social da sociedade limitada unipessoal é: 4744-0/01.00 - Comercio varejista de ferragens e ferramentas 4511-1/01.00 - Comercio a varejo de automoveis, camionetas e utilitarios novos 4530-7/01.00 - Comercio por atacado de pecas e acessorios novos para veiculos automotores 4541-2/01.00 - Comercio por atacado de motocicletas e motonetas 4639-7/01.00 - Comercio atacadista de produtos alimenticios 4645-1/01.00 - Comercio atacadista de instrumentose materiais para uso medico, cirurgico, hospitalar e de laboratorios 4649-4/08.00 - Comercio atacadista de produtos de higiene, limpeza e conservacao domiciliar 4661-3/00.00 - Comercio atacadista de maquinas, aparelhos e equipamentos para uso agropecuario; partes e pecas 4664-8/00.00 - Comercio atacadista de maquinas, aparelhos e equipamentos para uso odonto-medico-hospitalar; partes e pecas 4723-7/00.00 - Comercio varejista de bebidas 4732-6/00.00 - Comercio varejista de lubrificantes 4741-5/00.00 - Comercio varejista de tintas e materiais para pintura 4742-3/00.00 - Comercio varejista de material eletrico 4744- 0/03.00 - Comercio varejista de materiais hidraulicos 4744-0/99.00 - Comercio varejista de materiais de construcao 4751-2/01.00 - Comercio varejista especializado de equipamentos e suprimentos de informatica 4753-9/00.00 - Comercio varejista especializado de eletrodomesticos e equipamentos de audio e video 4754-7/01.00 - Comercio varejista de moveis 4754-7/03.00 - Comercio varejista de artigos de iluminacao 4755-5/01.00 - Comercio varejista de tecidos 4755-5/02.00 - Comercio varejista de artigos de armarinho 4757-1/00.00 - Comercio varejista especializado de pecas e acessorios para aparelhos eletroeletronicos para uso domestico, exceto informatica 4761-0/01.00 - Comercio varejista de livros 4761-0/03.00 - Comercio varejista de artigos de papelaria 4763-6/01.00 - Comercio varejista de brinquedos e artigos recreativos 4763-6/02.00 - Comercio varejista de artigos esportivos 4763-6/04.00 - Comercio varejista de artigos de caca, pesca e camping 4773-3/00.00 - Comercio varejista de artigos medicos e ortopedicos 4782-2/01.00 - Comercio varejista de calçados 4785-7/99.00 - Comercio varejista de outros artigos usados 4789-0/05.00 - Comercio varejista de produtos saneantes domissanitarios 4649-4/99.00 - Comercio

atacadista de outros equipamentos e artigos de uso pessoal e domestico 4789-0/99.00 - Comercio varejista de outros produtos de embalagens

CLÁUSULA QUARTA - O prazo de duração da sociedade limitada unipessoal é por tempo indeterminado, com início das atividades em 02/09/2019.

CLÁUSULA QUINTA: A sociedade limitada unipessoal poderá a qualquer tempo, abrir ou fechar filiais ou outra dependência, no país ou no exterior, mediante alteração contratual.

CLÁUSULA SEXTA: O Capital Social da sociedade limitada unipessoal subscrito e integralizado em moeda corrente nacional de R\$ 70.000,00 (Setenta mil reais) divididos em 70000(Setenta mil) quotas no valor nominal de R\$ 1,00 (um real) cada, fica assim distribuído:

Único Sócio	%	QUOTAS	VALOR R\$
DAVID VALERIANO DE SIQUEIRA	100	70.000	70.000,00
TOTAL	100	70.000	70.000,00

Parágrafo único: A responsabilidade do único sócio é restrita ao valor de suas quotas mas responderá solidariamente pela integralização do capital social.

CLÁUSULA SÉTIMA: Ficam dispensadas reuniões de sócios e a lavratura de ata de prestação de contas assim como a publicação e registro da mesma, conforme preceitua artigo 70 da Lei Complementar nº 123/2006.

CLÁUSULA OITAVA: A administração da sociedade limitada unipessoal será exercida individualmente e por prazo indeterminado pelo única sócio **DAVID VALERIANO DE SIQUEIRA**, ficando dispensada de prestar caução, razão pela qual compete ao administrador a direção dos negócios sociais e a prática dos atos necessários ao funcionamento normal e regular das atividades econômicas da sociedade, podendo ele receber, dar quitação, pagar contas em geral, contrair obrigações, abrir, movimentar e encerrar contas bancárias, representar de qualquer forma a sociedade perante órgãos da administração pública Federal, Estadual e Municipal, adquirir, vender, gravar ou onerar imóveis ou quotas representativas do capital social da sociedade, constituir penhor de qualquer natureza, inclusive caução de títulos e de direitos creditórios, prestar garantias fidejussórias às sociedades subsidiárias, controladas ou coligadas, ou de cujo capital participe ou venha a participar, por si ou através das referidas sociedades, representar a sociedade, ativa e passivamente, em juízo ou fora dele, constituir Procuradores por instrumento público ou particular de mandato, mediante especificação naquele documento, dos atos ou operações que poderão praticar, bem como do prazo de duração do mandato que sendo para representação em juízo, poderá ser por prazo indeterminado, e tudo mais que se fizer necessário para o fiel cumprimento do mandato.

Parágrafo Primeiro: O administrador fixará uma retirada mensal, a título de “pró- labore”, observadas as disposições regulamentares pertinentes.

Parágrafo Segundo: O administrador responderá solidariamente, perante a sociedade e terceiros prejudicados por culpa no desempenho de suas funções.

CLÁUSULA NONA: O administrador declara sob as penas da Lei que não está impedido por Lei especial do exercício da administração de sociedade unipessoal limitada e que não se acha condenado a pena que vede, ainda que temporariamente, o

acesso a cargos públicos, ou por crime falimentar, de prevaricação, peita ou suborno, concussão, peculato ou contra a economia popular, contra o sistema financeiro nacional, contra as normas de defesa da concorrência, contra as relações de consumo, afé pública ou a propriedade.

CLÁUSULA DÉCIMA: O exercício social será coincidente com o ano-calendário, terminando em 31 de dezembro de cada ano, quando será procedido o levantamento do balanço patrimonial e efetuada a apuração de resultados, os quais serão atribuídos ao sócio único proporcionalmente às suas quotas de capital. Podendo os lucros a critério do mesmo, serem distribuídos ou ficarem em reserva na sociedade.

CLÁUSULA DÉCIMA PRIMEIRA: A sociedade limitada unipessoal poderá levantar demonstrações contábeis intermediárias, a qualquer tempo, para fins de cisão parcial ou total, fusão e incorporação, ou ainda, para quaisquer atos julgados necessários pelo sócio.

CLÁUSULA DÉCIMA SEGUNDA: O único sócio será obrigado à reposição dos lucros e das quantias retiradas, a qualquer título ainda que autorizados pelo contrato, quando tais lucros ou quantia se distribuírem com prejuízo do capital.

CLÁUSULA DÉCIMA TERCEIRA: Em caso de falecimento do único sócio a sociedade limitada unipessoal poderá continuar com suas atividades com os herdeiros e/ou sucessores do “de cujus” ou do incapaz. Não sendo possível, ou inexistindo interesse destes, a sociedade poderá ser dissolvida.

CLÁUSULA DÉCIMA QUARTA: A sociedade limitada unipessoal declara, sob as penas da Lei, que se enquadra na condição de MICROEMPRESA, nos termos da Lei Complementar nº 123, de 14/12/2006.

CLÁUSULA DÉCIMA QUINTA: Fica eleito o foro da Comarca de Goiânia-GO, para o exercício e o cumprimento dos direitos e obrigações resultantes do presente instrumento, com exclusão de qualquer outro, seja qual for ou vier a ser o futuro domicílio do único sócio.

Lavrado em 01 (uma) via, lido, conferido, compreendido, elaborado de conformidade e nos termos, condições e intenção propostas pelos sócios ora presentes e que os mesmos assinem e rubriquem este instrumento, assumindo integralmente as responsabilidades legais decorrentes do presente ato, obrigando-se fielmente por si, seus herdeiros e sucessores legais a cumpri-lo em todos os seus termos.

GOIANIA(GO),04 de MARÇO de 2021.

DAVID VALERIANO DE SIQUEIRA



ASSINATURA ELETRÔNICA

Certificamos que o ato da empresa MERCAUTIL COMERCIO DE FERRAMENTAS E UTILIDADES LTDA consta assinado digitalmente por:

IDENTIFICAÇÃO DO(S) ASSINANTE(S)	
CPF	Nome
02851756109	DAVID VALERIANO DE SIQUEIRA



CERTIFICO O REGISTRO EM 10/03/2021 13:38 SOB Nº 52205122267.
PROTOCOLO: 215241819 DE 08/03/2021.
CÓDIGO DE VERIFICAÇÃO: 12101615033. CNPJ DA SEDE: 34737085000107.
NIRE: 52205122267. COM EFEITOS DO REGISTRO EM: 04/03/2021.
MERCAUTIL COMERCIO DE FERRAMENTAS E UTILIDADES LTDA

PAULA NUNES LOBO VELOSO ROSSI
SECRETÁRIA-GERAL
www.portaldoempreendedorgoiano.go.gov.br

**SEGUNDA ALTERAÇÃO CONTRATUAL SOCIEDADE EMPRESÁRIA LIMITADA
UNIPESSOAL
MERCAUTIL COMERCIO DE FERRAMENTAS E UTILIDADES LTDA
CNPJ: 34.737.085/0001-07**

DAVID VALERIANO DE SIQUEIRA – brasileiro, empresário, casado sob o regime comunhão parcial de bens, empresário, nascido aos 25/04/1988, portador da CNH N °04154340580 DETRAN GO e inscrito no CPF/MF **028.517.561-09** filho de Manoel de Siqueira e Zilda Valeriano de Siqueira residente e domiciliado na Avenida Milao, 2145, Apto 601, Bloco 1, Condomínio Jade, Bairro Vila Luciana, Goiânia-GO, Cep: 74.390-535, , Socio da empresa da empresa **MERCAUTIL COMERCIO DE FERRAMENTAS E UTILIDADES LTDA** localizada na Avenida Consolação, 1991. QD11, LT17, Bairro: Nossa Senhora de Fatima, Cep: 74420-230, Goiânia - Goiás, **CNPJ: 34.737.085/0001-07 NIRE: 52205122267** com seu contrato social arquivado nessa Junta Comercial 02/09/2019 resolve:

SEDE (ART. 997, II, DO CC)

CLÁUSULA PRIMEIRA: O endereço passará a ser localizada na Avenida Consolação, 1991. QD11, LT17, SALA 1 Bairro Nossa Senhora de Fatima, Cep: 74420-230 em Goiania – Go.

ALTERAÇÃO DO OBJETO SOCIAL (ART. 997, II, DO CC)

CLÁUSULA SEGUNDA: A sociedade passa a ter por objeto o exercício das seguintes atividades econômicas:

4744-0/01.00 - COMERCIO VAREJISTA DE FERRAGENS E FERRAMENTAS 4741-5/00.00 - COMERCIO VAREJISTA DE TINTAS E MATERIAIS PARA PINTURA 4751-2/01.00 - COMERCIO VAREJISTA ESPECIALIZADO DE EQUIPAMENTOS E SUPRIMENTOS DE INFORMATICA 4755-5/01.00 - COMERCIO VAREJISTA DE TECIDOS 4761-0/03.00 - COMERCIO VAREJISTA DE ARTIGOS DE PAPELARIA 4773-3/00.00 - COMERCIO VAREJISTA DE ARTIGOS MEDICOS E ORTOPEDICOS 4789-0/99.00 - COMERCIO VAREJISTA DE OUTROS PRODUTOS AGROPECUARIO 4759-8/99.00 - COMERCIO VAREJISTA DE OUTROS ARTIGOS DE USO DOMESTICO 7739-0/99.00 - ALUGUEL DE OUTRAS MAQUINAS E EQUIPAMENTOS COMERCIAIS E INDUSTRIAIS 4511-1/01.00 - COMERCIO A VAREJO DE AUTOMOVEIS, CAMIONETAS E UTILITARIOS NOVOS 4742-3/00.00 - COMERCIO VAREJISTA DE MATERIAL ELETRICO 4753-9/00.00 - COMERCIO VAREJISTA ESPECIALIZADO DE ELETRODOMESTICOS E EQUIPAMENTOS DE AUDIO E VIDEO 4755-5/02.00 - COMERCIO VAREJISTA DE ARTIGOS DE ARMARINHO 4763-6/01.00 - COMERCIO VAREJISTA DE BRINQUEDOS E ARTIGOS RECREATIVOS 4782-2/01.00 - COMERCIO VAREJISTA DE CALCADOS 4756-3/00.00 - COMERCIO VAREJISTA ESPECIALIZADO DE INSTRUMENTOS MUSICAIS E ACESSORIOS 7319-0/02.00 - PROMOCAO DE VENDAS PRODUTOS AGROPECUARIOS 3329-5/01.00 - SERVICOS DE MONTAGEM DE MOVEIS DE QUALQUER MATERIAL 4723-7/00.00 - COMERCIO VAREJISTA DE BEBIDAS 4744-0/03.00 - COMERCIO VAREJISTA DE MATERIAIS HIDRAULICOS 4754-7/01.00 - COMERCIO VAREJISTA DE MOVEIS 757-1/00.00 - COMERCIO VAREJISTA ESPECIALIZADO DE PECAS E ACESSORIOS PARA APARELHOS ELETROELETRONICOS PARA USO DOMESTICO, EXCETO INFORMATICA E C 4785-7/99.00 - COMERCIO VAREJISTA DE OUTROS ARTIGOS USADOS 4530-7/03.00 - COMERCIO A VAREJO DE PECAS E ACESSORIOS NOVOS PARA VEICULOS AUTOMOTORES 1813-0/01.00 - IMPRESSAO DE MATERIAL PARA USO PUBLICITARIO 4763-6/02.00 - COMERCIO VAREJISTA DE ARTIGOS ESPORTIVOS 9521-5/00.00 - REPARACAO E MANUTENCAO DE EQUIPAMENTOS ELETROELETRONICOS DE USO PESSOAL E DOMESTICO 4732-6/00.00 - COMERCIO VAREJISTA DE LUBRIFICANTES 4744-0/99.00 - COMERCIO VAREJISTA DE MATERIAIS DE CONSTRUCAO 4754-7/03.00 - COMERCIO VAREJISTA DE ARTIGOS DE ILUMINACAO 4761-0/01.00 - COMERCIO VAREJISTA DE LIVROS 4763-6/04.00 - COMERCIO VAREJISTA DE ARTIGOS DE CACA, PESCA E CAMPING 4789-0/05.00 - COMERCIO VAREJISTA DE PRODUTOS SANEANTES DOMISSANITARIOS 4541-2/03.00 - COMERCIO A VAREJO DE MOTOCICLETAS E MOTONETAS NOVAS 8219-9/99.00 - PREPARACAO DE DOCUMENTOS E SERVICOS ESPECIALIZADOS DE APOIO ADMINISTRATIVO 3250-7/02.00 - FABRICACAO DE MOBILIARIO PARA USO MEDICO, CIRURGICO, ODONTOLOGICO E DE LABORATORIO

ALTERAÇÃO DO CAPITAL SOCIAL(ART. 997, III E IV E ARTS. 1.052 E 1.055CC)

CLAUSULA TERCEIRA: O capital totalmente integralizado era de R\$ 70.000,00 (Setenta mil reais), passa a ser o valor de R\$100.000,00 (Cem mil reais), com o aumento de R\$30.000,00 (Trinta mil reais) , divididos 100000 (Cem mil quotas) no valor nominal de R\$1,00 (um real) cada uma, formada por R\$ 100.000,00 (Cem mil reais)em moeda corrente do País.

Único Sócio	%	QUOTAS	VALOR R\$
DAVID VALERIANO DE SIQUEIRA	100	100.000	R\$ 100.000,00
TOTAL	100	100.000	R\$ 100.000,00

DIANTE DAS ALTERAÇÕES CONSOLIDA O CONTRATO SOCIAL MEDIANTE AS CLÁUSULAS SEGUINTE:

DAVID VALERIANO DE SIQUEIRA – brasileiro, casado sob o regime comunhão parcial de bens, empresário, nascido aos 25/04/1988, portador da CNH N °04154340580 DETRAN Go e inscrito no CPF/MF 028.517.561-09. residente domiciliado na Avenida Milao, 2145, Apto 601, Bloco 1, Condomínio Jade, Bairro Vila Luciana, Goiânia-GO, Cep: 74.390-535.

CLÁUSULA PRIMEIRA

A sociedade limitada unipessoal gira sob o nome **MERCAUTIL COMERCIO DE FERRAMENTAS E UTILIDADES LTDA** como nome fantasia **Mercautil Mercado de Utilidades**.

CLÁUSULA SEGUNDA:

A sociedade limitada unipessoal tem sua sede social na Avenida Consolação, 1991. QD11, LT17, SALA 1 Bairro Nossa Senhora de Fatima, Cep: 74420-230 em Goiania – Go.

CLÁUSULA TERCEIRA**O objeto social da sociedade limitada unipessoal é:**

4744-0/01.00 - COMERCIO VAREJISTA DE FERRAGENS E FERRAMENTAS 4741-5/00.00 - COMERCIO VAREJISTA DE TINTAS E MATERIAIS PARA PINTURA 4751-2/01.00 - COMERCIO VAREJISTA ESPECIALIZADO DE EQUIPAMENTOS E SUPRIMENTOS E INFORMÁTICA 4755-5/01.00 - COMERCIO VAREJISTA DE TECIDOS 4761-0/03.00 - COMERCIO VAREJISTA DE ARTIGOS DE PAPELARIA 4773-3/00.00 - COMERCIO VAREJISTA DE ARTIGOS MEDICOS E ORTOPEDICOS 4789-0/99.00 - COMERCIO VAREJISTA DE OUTROS PRODUTOS AGROPECUARIO 4759-8/99.00 - COMERCIO VAREJISTA DE OUTROS ARTIGOS DE USO DOMESTICO 7739-0/99.00 - ALUGUEL DE OUTRAS MAQUINAS E EQUIPAMENTOS COMERCIAIS E INDUSTRIAIS 4511-1/01.00 - COMERCIO A VAREJO DE AUTOMOVEIS, CAMIONETAS E UTILITARIOS NOVOS 4742-3/00.00 - COMERCIO VAREJISTA DE MATERIAL ELETRICO 4753-9/00.00 - COMERCIO VAREJISTA ESPECIALIZADO DE ELETRODOMESTICOS E EQUIPAMENTOS DE AUDIO E VIDEO 4755-5/02.00 - COMERCIO VAREJISTA DE ARTIGOS DE ARMARINHO 4763-6/01.00 - COMERCIO VAREJISTA DE BRINQUEDOS E ARTIGOS RECREATIVOS 4782-2/01.00 - COMERCIO VAREJISTA DE CALCADOS 4756-3/00.00 - COMERCIO VAREJISTA ESPECIALIZADO DE INSTRUMENTOS MUSICAIS E ACESSORIOS 7319-0/02.00 - PROMOCAO DE VENDAS PRODUTOS AGROPECUARIOS 3329-5/01.00 - SERVICOS DE MONTAGEM DE MOVEIS DE QUALQUER MATERIAL 4723-7/00.00 - COMERCIO VAREJISTA DE BEBIDAS 4744-0/03.00 - COMERCIO VAREJISTA DE MATERIAIS HIDRAULICOS 4754-7/01.00 - COMERCIO VAREJISTA DE MOVEIS 757-1/00.00 - COMERCIO VAREJISTA ESPECIALIZADO DE PECAS E ACESSORIOS PARA APARELHOS ELETROELETRONICOS PARA USO DOMESTICO, EXCETO INFORMÁTICA E C 4785-7/99.00 - COMERCIO VAREJISTA DE OUTROS ARTIGOS USADOS 4530-7/03.00 - COMERCIO A VAREJO DE PECAS E ACESSORIOS NOVOS PARA VEICULOS AUTOMOTORES 1813-0/01.00 - IMPRESSAO DE MATERIAL PARA USO PUBLICITARIO 4763-6/02.00 - COMERCIO

VAREJISTA DE ARTIGOS ESPORTIVOS 9521-5/00.00 - REPARACAO E MANUTENCAO DE EQUIPAMENTOS ELETROELETRONICOS DE USO PESSOAL E DOMESTICO 4732-6/00.00 - COMERCIO VAREJISTA DE LUBRIFICANTES 4744-0/99.00 - COMERCIO VAREJISTA DE MATERIAIS DE CONSTRUCAO 4754-7/03.00 - COMERCIO VAREJISTA DE ARTIGOS DE ILUMINACAO 4761-0/01.00 - COMERCIO VAREJISTA DE LIVROS 4763-6/04.00 - COMERCIO VAREJISTA DE ARTIGOS DE CACA, PESCA E CAMPING 4789-0/05.00 - COMERCIO VAREJISTA DE PRODUTOS SANEANTES DOMISSANITARIOS 4541-2/03.00 - COMERCIO A VAREJO DE MOTOCICLETAS E MOTONETAS NOVAS 8219-9/99.00 - PREPARACAO DE DOCUMENTOS E SERVICOS ESPECIALIZADOS DE APOIO ADMINISTRATIVO 3250-7/02.00 - FABRICACAO DE MOBILIARIO PARA USO MEDICO, CIRURGICO, ODONTOLOGICO E DE LABORATORIO

CLÁUSULA QUARTA

O prazo de duração da sociedade limitada unipessoal é por tempo indeterminado, com iníciodas atividades em **02/09/2019**.

CLÁUSULA QUINTA

A sociedade limitada unipessoal poderá a qualquer tempo, abrir oufechar filiais ou outra dependência, no país ouno exterior, mediante alteração contratual.

CLÁUSULA SEXTA

O Capital Social da sociedade limitada unipessoal subscrito e integralizado em moeda corrente nacional **de R\$ 100.000,00** (Cem mil reais) divididos em **100000**(Cem mil) quotas no valornominalde R\$ 1,00 (um real) cada, fica assim distribuído:

Único Sócio	%	QUOTAS	VALOR R\$
DAVID VALERIANO DE SIQUEIRA	100	100.000	R\$ 100.000,00
TOTAL	100	100.000	R\$ 100.000,00

PARÁGRAFO ÚNICO. O aumento de capital está totalmente subscrito e será integralizado até **23/06/2022**, em moeda corrente do País, a partir de **23/06/2022**.

CLÁUSULA SÉTIMA

Ficam dispensadas reuniões de sócios e a lavratura de ata de prestaçãode contas assim como a publicaçãoe registro damesma, conforme preceituaao artigo 70 da Lei Complementar nº123/2006.

CLÁUSULA OITAVA

A administração da sociedade limitada unipessoal será exercida individualmente e por prazo indeterminado pelo único sócio **DAVID VALERIANO DE SIQUEIRA**, ficando dispensada de prestar caução, razão pela qual competeao administradora direção dos negócios sociais e a prática dos atos necessáriosao funcionamento normal e regular das atividades econômicas da sociedade, podendo ele receber, darquitação, pagar contas em geral, contrair obrigações, abrir, movimentare encerrar contas bancárias, representar de qualquer forma a sociedade perante órgãos da administração pública Federal, Estaduale Municipal, adquirir, vender, gravar ou onerar imóveisou quotas representativas do capital social da sociedade, constituir penhor de qualquer natureza, inclusive caução de títulos e dedireitos creditórios,prestar garantias fidejussórias às sociedades subsidiárias, controladas ou coligadas, ou de cujo capitalparticipe ou venha a participar, por si ou através das referidas sociedades, representar a sociedade, ativa e passivamente, em juízo ou fora dele, constituir Procuradores por instrumento público ou particularde mandato, mediante especificação naquele documento, dos atos ou operações que poderãopraticar, bemcomo do prazo de duração do mandato que sendo para representação em juízo, poderá serpor prazo indeterminado, e tudo mais que se fizer necessário para o fiel cumprimento do mandato.

CLÁUSULA NONA

o administrador declara sob as penas da Lei que não está impedido por Lei especial do exercício da administração de sociedade unipessoal limitada e que não se acha condenado a pena que vede, ainda que temporariamente, o acesso a cargos públicos, ou por crime falimentar, de prevaricação, peita ou suborno, concussão, peculato ou contra a economia popular, contra o sistema financeiro nacional, contra as normas de defesa da concorrência, contra as relações de consumo, afé pública ou a propriedade

CLÁUSULA DÉCIMA

O exercício social será coincidente com o ano-calendário, terminando em 31 de dezembro de cada ano, quando será procedido o levantamento do balanço patrimonial e efetuada a apuração de resultados, os quais serão atribuídos ao sócio único proporcionalmente às suas quotas de capital. Podendo os lucros a critério do mesmo, serem distribuídos ou ficarem em reserva na sociedade

CLÁUSULA DÉCIMA PRIMEIRA

A sociedade limitada unipessoal poderá levantar demonstrações contábeis intermediárias, a qualquer tempo, para fins de cisão parcial ou total, fusão e incorporação, ou ainda, para quaisquer atos julgados necessários pelo sócio.

CLÁUSULA DÉCIMA SEGUNDA

O único sócio será obrigado à reposição dos lucros e das quantias retiradas, a qualquer título ainda que autorizados pelo contrato, quando tais lucros ou quantia se distribuírem com prejuízo do capital

CLÁUSULA DÉCIMA TERCEIRA

Em caso de falecimento do único sócio da sociedade limitada unipessoal poderá continuar com suas atividades com os herdeiros e/ou sucessores do “de cujus” ou do incapaz. Não sendo possível, ou inexistindo interesse destes, a sociedade poderá ser dissolvida.

CLÁUSULA DÉCIMA QUARTA

A sociedade limitada unipessoal declara, sob as penas da Lei, que se enquadra na condição de MICROEMPRESA, nos termos da Lei Complementar nº 123, de 14/12/2006.

CLÁUSULA DÉCIMA QUINTA

Fica eleito o foro da Comarca de GOIANIA-GO, para o exercício e o cumprimento dos direitos e obrigações resultantes do presente instrumento, com exclusão de qualquer outro, seja qual for ou vier a ser o futuro domicílio do único sócio.

Lavrado em 01 (uma) via, lido, conferido, compreendido, elaborado de conformidade e nos termos, condições e intenção propostas pelos sócios ora presentes e que os mesmos assinem e rubriquem este instrumento, assumindo integralmente as responsabilidades legais decorrentes do presente ato, obrigando-se fielmente por si, seus herdeiros e sucessores legais a cumpri-lo em todos os seus termos.

ANAPOLIS 27 DE JUNHO DE 2022

DAVID VALERIANO DE SIQUEIRA



ASSINATURA ELETRÔNICA

Certificamos que o ato da empresa MERCAUTIL COMERCIO DE FERRAMENTAS E UTILIDADES LTDA consta assinado digitalmente por:

IDENTIFICAÇÃO DO(S) ASSINANTE(S)	
CPF/CNPJ	Nome
02851756109	DAVID VALERIANO DE SIQUEIRA



CERTIFICO O REGISTRO EM 28/06/2022 16:41 SOB Nº 20221077804.
PROTOCOLO: 221077804 DE 27/06/2022.
CÓDIGO DE VERIFICAÇÃO: 12208296707. CNPJ DA SEDE: 34737085000107.
NIRE: 52205122267. COM EFEITOS DO REGISTRO EM: 27/06/2022.
MERCAUTIL COMERCIO DE FERRAMENTAS E UTILIDADES LTDA

PAULA NUNES LOBO VELOSO ROSSI
SECRETÁRIA-GERAL
www.portaldoempreendedorgoiano.go.gov.br

FIXA / MULTIMÍDIA

MERCAUTIL COMERCIO DE FERRAMENTAS E UTILIDADES LTDA

CONSOLACAO 1991 AV
 QD 11 LT 17 NOSSA SENHORA DE FATIMA
 74420-230 GOIANIA GO

PAGUE COM PIX



Nº da fatura
387929523

Valor total da conta
R\$ 96,93

Data de vencimento
11 / mai / 2022

FALE COM A ALGAR TELECOM

www.algartelem.com.br
 @algartelem
 facebook.com/algartelem
 Ou ligue 103 12

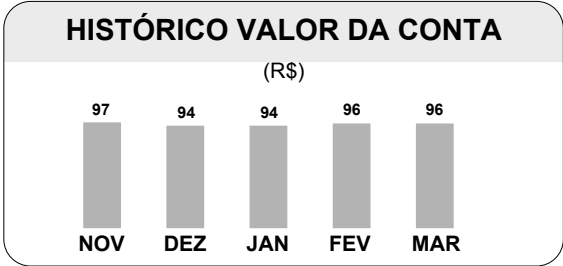

EMIÇÃO DESTA CONTA: 21/04/2022

CONTA SIMPLIFICADA

PACOTE CONTRATADO: BL 300MB + EMPRESARIAL 5

SEU NÚMERO	PRODUTO	VALOR (R\$)
6231572679	EMPRESARIAL 5 - ILIM BRASIL FIXO E MOVEL	24,99
08610963	ASSINATURA BANDA LARGA 300 MBPS	18,08
08610963	LIVROS DIGITAIS	12,38
08610963	MODEM - Parcela 9/36	39,40
TOTAL R\$ 94,85		

ADICIONAL

SERVIÇO	SERVIÇOS	VALOR (R\$)
000479700397	Serviços Da Conta	2,08
TOTAL R\$ 2,08		

Diga adeus às longas esperas por consultas em hospitais.

Por apenas 15,90 por mês, você tem acesso ilimitado a diversos profissionais de saúde pelo aplicativo MediQuo. Tudo isso a um clique de você!

Contrate agora pelo Whatsapp (34) 998840123 ou vá a uma loja Algar Telecom mais próxima de você.



15,90 /mês



UTILIZE ESTA VIA PARA PAGAMENTO

Em caso de pagamento com cheque, a quitação se dará após a compensação do mesmo.

Nome do Cliente: **MERCAUTIL COMERCIO DE FERRAMENTAS E UTILIDADES LTDA**

Nº da Fatura	Banco / Agência	Identificação	Data de Vencimento	Valor Total da Conta
387929523		000479700397	11/05/2022	96,93

8464000000-2 96930004000-9 04797003970-8 38792952300-0



AUTENTICAÇÃO MECÂNICA



**PREFEITURA
DE GOIÂNIA**

ALVARÁ DE LOCALIZAÇÃO E FUNCIONAMENTO Nº 04529/2022

Baixo Risco(Sem Vistoria Prévia)

Tendo em vista o cumprimento das exigências do Código de Posturas do Município de Goiânia, é concedido o presente Alvará de Localização e Funcionamento ao estabelecimento de acordo com as características essenciais a seguir:

Razão Social MERCAUTIL COMERCIO DE FERRAMENTAS E UTILIDADES LTDA
Nome Fantasia MERCAUTIL MERCADO DE UTILIDADES
CPF/CNPJ 34737085000107 **Inscrição Municipal** 5009243
Endereço AV CONSOLACAO N. 1991 QD- 11 LT- 17 BRO NOSSA SENHORA DE FATIMA
Atividade(s) Comercial,





PREFEITURA DE GOIÂNIA

CNAE(s)

773909900 - Aluguel de outras maquinas e equipamentos comerciais e industriais nao especificados anteriormente, sem operador (Escritório)
451110100 - Comercio a varejo de automoveis, camionetas e utilitarios novos (Escritório)
454120300 - Comercio a varejo de motocicletas e motonetas novas (Escritório)
453070300 - Comercio a varejo de pecas e acessorios novos para veiculos automotores (Escritório)
475550200 - Comercio varejista de artigos de amarrinho (Escritório)
476360400 - Comercio varejista de artigos de caca, pesca e camping (Escritório)
475470300 - Comercio varejista de artigos de iluminacao (Escritório)
476100300 - Comercio varejista de artigos de papelaria (Escritório)
476360200 - Comercio varejista de artigos esportivos (Escritório)
477330000 - Comercio varejista de artigos medicos e ortopedicos (Escritório)
472370000 - Comercio varejista de bebidas (Escritório)
476360100 - Comercio varejista de brinquedos e artigos recreativos (Escritório)
478220100 - Comercio varejista de calçados (Escritório)
474400100 - Comercio varejista de ferragens e ferramentas (Escritório)
476100100 - Comercio varejista de livros (Escritório)
473260000 - Comercio varejista de lubrificantes (Escritório)
474409900 - Comercio varejista de materiais de construcao em geral (Escritório)
474400300 - Comercio varejista de materiais hidraulicos (Escritório)
474230000 - Comercio varejista de material eletrico (Escritório)
475470100 - Comercio varejista de moveis (Escritório)
475989900 - Comercio varejista de outros artigos de uso pessoal e domestico não especificados anteriormente (Escritório)
478579900 - Comercio varejista de outros artigos usados (Escritório)
478909900 - Comercio varejista de outros produtos nao especificados anteriormente (Escritório)
478900500 - Comercio varejista de produtos saneantes domissanitarios (Escritório)
475550100 - Comercio varejista de tecidos (Escritório)
474150000 - Comercio varejista de tintas e materiais para pintura (Escritório)
475390000 - Comercio varejista especializado de eletrodomesticos e equipamentos de audio e video (Escritório)
475120100 - Comercio varejista especializado de equipamentos e suprimentos de informatica (Escritório)
475630000 - Comercio varejista especializado de instrumentos musicais e acessorios (Escritório)
475710000 - Comercio varejista especializado de pecas e acessorios para aparelhos eletroeletronicos para uso domestico, exceto informatica e c (Escritório)
325070200 - Fabricacao de mobiliario para uso medico, cirurgico, odontologico e de laboratorio (Escritório)
181300100 - Impressao de material para uso publicitario (Escritório)
821999900 - Preparacao de documentos e servicos especializados de apoio administrativo nao especificados anteriormente (Escritório)
731900200 - Promocao de vendas (Escritório)
952150000 - Reparacao e manutencao de equipamentos eletroeletronicos de uso pessoal e domestico (Escritório)
332950100 - Servicos de montagem de moveis de qualquer material (Escritório)

Horario de Funcionamento Licenciado: Dias Úteis: 08:00:00 as 18:00:00

Sábados: 08:00:00 as 13:00:00

Area Total Ocupada para Atividade (em m²) 20 m²

Parâmetros Urbanísticos (Lei Complementar Nº 171 de 29/05/2007 e Lei Nº 8617 de 09/01/2008)





PREFEITURA DE GOIÂNIA

Area de Carga e Descarga Exigida: 0 m2

Quantidade de vagas de estacionamento exigida: 0 vagas

Documentos Exigidos para Validade deste Alvará conforme documentos de Informação de Uso do Solo:

- Certificado de Conformidade do Corpo de Bombeiros nº: 11192421;

É Obrigatório

- Atender às regras previstas em Leis Municipais concernentes à acessibilidade e uso adequado por portadores deficientes (art. 113, par 5, da Lei Complementar 014 de 29/12/1992).
- Que os documentos elencados acima estejam dentro do prazo de validade, sendo que a não renovação acarretará na perda de validade deste Alvará.

Observações

A validade do Alvará de Localização e Funcionamento fica condicionada ao atendimento das regras previstas em Leis Municipais de Goiânia, concernentes à acessibilidade e uso adequado aos portadores de deficiências, conforme Lei Complementar nº 014/1992, Artigo 113 § 5º;

Este Alvará foi emitido sem vistoria prévia e baseado em declarações do contribuinte. Se constatadas irregularidades, ou informações declaradas divergentes em vistoria fiscal posterior, ou validade expirada, este Alvará será considerado nulo de ofício, assim como, estará sujeito à lavratura do auto de infração e às sanções de multa, interdição e/ou outras penalidades previstas na lei complementar nº 014 de 29/12/1992 e demais normas municipais, sem prejuízo de eventuais penalidades civis e penais (art. 299 do Código Penal).

Este Alvará deverá permanecer no estabelecimento (Art. 113, Par 1º da Lei Complementar nº 014 de 29/12/1992).

Código de Verificação: 8aDOQbZM

Emissão: **28/07/2022 16:39:13**

Pedido : 41673





PROCEDIMENTO SIMPLIFICADO

PROTOCOLO:
111924/21

EDIFICAÇÃO PREVIAMENTE CERTIFICADA

Razão Social

MERCAUTIL COMERCIO DE FERRAMENTAS E UTILIDADES LTDA

CNPJ/CPF

CNPJ: 34.737.085/0001-07

Nome Fantasia

MERCAUTIL MERCADO DE UTILIDADES

Fone

(62)30886545

Finalidade

CERTIFICAÇÃO PRÉVIA

Número CBMGO

2382591233

CNAE

4789099

Endereço

AVENIDA CONSOLAÇÃO, QD.:11 LT.:17, Nº 1991, NOSSA SENHORA DE FÁTIMA, GOIÂNIA, 74420230

Ocupação/Us

Comercial

Divisão

C-2

Descrição

comércio varejista de outros produtos não especificados anteriormente - outros

CNAE Secundário

NÃO INFORMADO

Divisão

NÃO INFORMADO

Descrição Cnae Secundário

NÃO INFORMADO

Carga de Incêndio

400.0 MJ/m²

Área Construída

20.0 m²

Altura

terreo

Risco

MÉDIO

Quartel Responsável

COMANDO DE ATIVIDADES TÉCNICAS

Data de emissão

16/07/2021

Data de validade

16/07/2022

Este Certificado deve permanecer na edificação e ser afixado em local visível ao público.

O Corpo de Bombeiros Militar pode, a qualquer tempo, verificar as informações e declarações prestadas, por meio de inspeções e de solicitação de documentos para conferir as condições listadas no Anexo G da Norma Técnica 01.

A manutenção das medidas de Segurança Contra Incêndio e Pânico ficará a cargo do responsável, a qualquer título, pela edificação ou área de risco

Estará sujeito às sanções previstas na Lei 15.802/2006 (cassação, multa, interdição, embargo e outras) o responsável, a qualquer título, que:

- utilizar ou destinar, de forma diversa de sua finalidade, quaisquer equipamentos de segurança contra incêndio e pânico instalados ou que fazem parte das edificações;

- manter qualquer uso, atividade ou ocupação em edificação sem o Certificado de Conformidade e de Credenciamento ou estando este vencido.

Código de controle do CERCON: cb96c67ec2e8

A autenticidade deste Certificado deverá ser confirmada na página do

<http://www.bombeiros.go.gov.br>

Unidade de Atendimento: comando de atividades técnicas

GOIÂNIA, 16 de julho de 2021.

EMERGÊNCIA
LIGUE
193

cbmgo.cat.secip@gmail.com

rua c-124 esquina com c-117, qd.: 219, s/n, jardim américa, goiânia, 74255320

Telefone para dúvidas e consultas:62-32861500

INFORMAÇÕES COMPLEMENTARES

ATIVIDADE ECONÔMICA:**ATIVIDADE PRINCIPAL**

4744001 - COMÉRCIO VAREJISTA DE
FERRAGENS E FERRAMENTAS

ATIVIDADE SECUNDÁRIA

4511101 - COMÉRCIO A VAREJO DE
AUTOMÓVEIS, CAMIONETAS E
UTILITÁRIOS NOVOS

4754701 - COMÉRCIO VAREJISTA DE
MÓVEIS

UNIDADE AUXILIAR:

CONDIÇÃO DE USO:

DATA FINAL DE CONTRATO:

REGIME DE APURAÇÃO:

MICRO EPP/SIMPLES NACIONAL

SITUAÇÃO CADASTRAL VIGENTE:

ATIVO - HABILITADO

DATA DESTA**SITUAÇÃO****DATA DE CADASTRAMENTO:****CADASTRAL:**

03/09/2019

03/09/2019

OPERAÇÕES COM**NF-E:**

HABILITADO

OBSERVAÇÕES

* OS DADOS ACIMA SÃO BASEADOS EM
INFORMAÇÕES FORNECIDAS PELO
CONTRIBUINTE, ESTANDO SUJEITOS A
POSTERIOR CONFIRMAÇÃO PELO FISCO

* O CAMPO DATA DA SITUAÇÃO CADASTRAL,
REFERE-SE AO PERÍODO COMPREENDIDO
ENTRE A ÚLTIMA ATUALIZAÇÃO CADASTRAL
REALIZADA ANTES DE 04/2009 ATÉ A
PRESENTE DATA.

DATA DA CONSULTA: 30/03/2022 17:54:30

[Acessar cadastro de outro Estado - Nota de esclarecimento ao contribuinte](#)

Secretaria de Finanças
Cadastro de Atividade Econômica - CAE
Consulta Situação do Contribuinte

Nº Inscrição Municipal	5009243
C.N.P.J. / C.P.F.	34.737.085/0001-07
Razão Social	MERCAUTIL COMERCIO DE FERRAMENTAS E UTILIDADES LTDA
Natureza Jurídica	EMPRESARIO INDIVIDUAL
Data de Abertura	02/09/2019
Data Deferimento da Inscrição	28/01/2020
Situação	ATIVO
Situação da Estimativa	NÃO ESTIMADO
Simplex Nacional	SIM 02/09/2019
Substituto Tributário	NAO
Escrita Contábil	NAO
Isento/Imune	NAO

[Voltar](#)



TRIBUNAL DE CONTAS DA UNIÃO

CERTIDÃO

Requerente: **MERCAUTIL COMERCIO DE FERRAMENTAS E UTILIDADES LTDA**

CNPJ: **34.737.085/0001-07**

O Tribunal de Contas da União **CERTIFICA** que, até a presente data, **NÃO CONSTA** dos sistemas de informação deste Tribunal nenhum processo no qual **MERCAUTIL COMERCIO DE FERRAMENTAS E UTILIDADES LTDA**, CNPJ 34.737.085/0001-07, figure como responsável ou interessado.

A presente Certidão não abrange pesquisa na base de dados dos processos administrativos do Tribunal de Contas da União.

Certidão emitida às 16h07min46 do dia 16/04/2024, com validade de trinta dias a contar da emissão.

A veracidade das informações aqui prestadas podem ser confirmadas no sítio

<https://contas.tcu.gov.br/certidao/Web/Certidao/NadaConsta/verificaCertidao.faces>

Código de controle da certidão: **U247.1B57.HEHC.ARN9**

Atenção: qualquer rasura ou emenda invalida este documento.

CERTIDÃO SIMPLIFICADA

Certificamos que as informações abaixo constam dos documentos arquivados nesta Junta Comercial e são vigentes na data da sua expedição.

NOME EMPRESARIAL MERCAUTIL COMERCIO DE FERRAMENTAS E UTILIDADES LTDA

NATUREZA JURÍDICA SOCIEDADE EMPRESÁRIA LIMITADA

NIRE (Sede)	CNPJ	DATA DE ARQUIVAMENTO DO ATO CONSTITUTIVO	DATA DE INÍCIO DE ATIVIDADE
52 20512226-7	34.737.085/0001-07	02/09/2019	02/09/2019

ENDEREÇO AVENIDA CONSOLACAO

NÚMERO 1991 COMPLEMENTO QUADRA11 LOTE 17 BAIRRO BRO NOSSA SENHORA DE FATIMA

MUNICÍPIO GOIÂNIA ESTADO GO

OBJETO SOCIAL / ATIVIDADE ECONÔMICA

4744-0/01.00 - COMERCIO VAREJISTA DE FERRAGENS E FERRAMENTAS 4511-1/01.00 - COMERCIO A VAREJO DE AUTOMOVEIS, CAMIONETAS E UTILITARIOS NOVOS 4530-7/01.00 - COMERCIO POR ATACADO DE PECAS E ACESSORIOS NOVOS PARA VEICULOS AUTOMOTORES 4541-2/01.00 - COMERCIO POR ATACADO DE MOTOCICLETAS E MOTONETAS 4639-7/01.00 - COMERCIO ATACADISTA DE PRODUTOS ALIMENTICIOS 4645-1/01.00 - COMERCIO ATACADISTA DE INSTRUMENTOS E MATERIAIS PARA USO MEDICO, CIRURGICO, HOSPITALAR E DE LABORATORIOS 4649-4/08.00 - COMERCIO ATACADISTA DE PRODUTOS DE HIGIENE, LIMPEZA E CONSERVACAO DOMICILIAR 4661-3/00.00 - COMERCIO ATACADISTA DE MAQUINAS, APARELHOS E EQUIPAMENTOS PARA USO AGROPECUARIO PARTES E PECAS 4664-8/00.00 - COMERCIO ATACADISTA DE MAQUINAS, APARELHOS E EQUIPAMENTOS PARA USO ODONTO-MEDICO-HOSPITALAR PARTES E PECAS 4723-7/00.00 - COMERCIO VAREJISTA DE BEBIDAS 4732-6/00.00 - COMERCIO VAREJISTA DE LUBRIFICANTES 4741-5/00.00 - COMERCIO VAREJISTA DE TINTAS E MATERIAIS PARA PINTURA 4742-3/00.00 - COMERCIO VAREJISTA DE MATERIAL ELETRICO 4744-0/03.00 - COMERCIO VAREJISTA DE MATERIAIS HIDRAULICOS 4744-0/99.00 - COMERCIO VAREJISTA DE MATERIAIS DE CONSTRUCAO 4751-2/01.00 - COMERCIO VAREJISTA ESPECIALIZADO DE EQUIPAMENTOS E SUPRIMENTOS DE INFORMATICA 4753-9/00.00 - COMERCIO VAREJISTA ESPECIALIZADO DE ELETRODOMESTICOS E EQUIPAMENTOS DE AUDIO E VIDEO 4754-7/01.00 - COMERCIO VAREJISTA DE MOVEIS 4754-7/03.00 - COMERCIO VAREJISTA DE ARTIGOS DE ILUMINACAO 4755-5/01.00 - COMERCIO VAREJISTA DE TECIDOS 4755-5/02.00 - COMERCIO VAREJISTA DE ARTIGOS DE ARMARINHO 4757-1/00.00 - COMERCIO VAREJISTA ESPECIALIZADO DE PECAS E ACESSORIOS PARA APARELHOS ELETROELETRONICOS PARA USO DOMESTICO, EXCETO INFORMATICA 4761-0/01.00 - COMERCIO VAREJISTA DE LIVROS 4761-0/03.00 - COMERCIO VAREJISTA DE ARTIGOS DE PAPELARIA 4763-6/01.00 - COMERCIO VAREJISTA DE BRINQUEDOS E ARTIGOS RECREATIVOS 4763-6/02.00 - COMERCIO VAREJISTA DE ARTIGOS ESPORTIVOS 4763-6/04.00 - COMERCIO VAREJISTA DE ARTIGOS DE CACA, PESCA E CAMPING 4773-3/00.00 - COMERCIO VAREJISTA DE ARTIGOS MEDICOS E ORTOPEDICOS 4782-2/01.00 - COMERCIO VAREJISTA DE CALCADOS 4785-7/99.00 - COMERCIO VAREJISTA DE OUTROS ARTIGOS USADOS 4789-0/05.00 - COMERCIO VAREJISTA DE PRODUTOS SANEANTES DOMISSANITARIOS 4649-4/99.00 - COMERCIO ATACADISTA DE OUTROS EQUIPAMENTOS E ARTIGOS DE USO PESSOAL E DOMESTICO 4789-0/99.00 - COMERCIO VAREJISTA DE OUTROS PRODUTOS DE EMBALAGENS

CAPITAL R\$ 70.000,00

SETENTA MIL REAIS

MICROEMPRESA OU EMPRESA DE PEQUENO PORTE (Lei n 123/2006)

Microempresa

CAPITAL INTEGRALIZADO R\$ 70.000,00

SETENTA MIL REAIS

PRAZO DE DURAÇÃO

Indeterminado

SÓCIOS / PARTICIPAÇÃO NO CAPITAL / VÍNCULO / TÉRMINO DO MANDATO

NOME / CPF ou CNPJ	PARTICIPAÇÃO (R\$)	VÍNCULO	ADMNISTRADOR	TÉRMINO DO MANDATO
DAVID VALERIANO DE SIQUEIRA 028.517.561-09	70.000,00	SOCIO	Administrador	XXXXXXXXXXXXXX

ADMINISTRADOR NOMEADO / TÉRMINO DO MANDATO

NOME	CPF	TÉRMINO DO MANDATO
DAVID VALERIANO DE SIQUEIRA	028.517.561-09	XXXXXXXXXXXXXX

ÚLTIMO ARQUIVAMENTO

DATA <u>10/03/2021</u>	NÚMERO <u>52205122267</u>
ATO <u>ALTERAÇÃO</u>	SITUAÇÃO <u>REGISTRO ATIVO</u>
EVENTO(S) <u>ALTERAÇÃO DE DADOS E DE NOME EMPRESARIAL TRANSFORMAÇÃO</u>	STATUS <u>XXXXXXXXXXXXXX</u>

CERTIDÃO SIMPLIFICADA

continuação

Certificamos que as informações abaixo constam dos documentos arquivados nesta Junta Comercial e são vigentes na data da sua expedição.

NOME EMPRESARIAL MERCAUTIL COMERCIO DE FERRAMENTAS E UTILIDADES LTDA

NATUREZA JURÍDICA SOCIEDADE EMPRESÁRIA LIMITADA

NIRE (Sede)	CNPJ
52.20512226-7	34.737.085/0001-07

Signature Not Verified

Digitally signed by PAULA NUNES LOBO VELOSO ROSSI #90076664104

Date: 2022.05.17 18:01:32 BRT

Reason: Autenticação de Certidão Simplificada

Location: Goiânia - GO

Protocolo: 229959919

Chave de segurança : i7XRt

A autenticidade deste documento pode ser verificadas através do endereço:

<http://servicos.juceg.go.gov.br/>



Paula Nunes Lobo Veloso Rossi
SECRETÁRIA-GERAL

Certidão Simplificada emitida
ERIKA FERNANDA PEREIRA CARVALHO,
Goiânia, 17 de Maio de 2022



Sistema Integrado de
Informações sobre
Operações Interestaduais
com Mercadorias
SINTEGRA / ICMS
**Consulta Pública ao
Cadastro
ESTADO DE GOIÁS**



Nota de esclarecimento ao contribuinte

**CADASTRO ATUALIZADO EM :30/03/2022
- 17:54:30**

IDENTIFICAÇÃO CONTRIBUINTE

CNPJ: **INSCRIÇÃO ESTADUAL - CCE**
34.737.085/0001- :
07 10.772.537-1

NOME EMPRESARIAL:

MERCAUTIL COMERCIO DE FERRAMENTAS E
UTILIDADE LTDA

CONTRIBUINTE?

SIM

NOME FANTASIA:

MERCAUTIL MERCADO DE UTILIDADES

ENDEREÇO ESTABELECIMENTO

LOGRADOURO:

AVENIDA CONSOLACAO

NÚMERO: QUADRA: LOTE: COMPLEMENTO:

1991 11 17

BAIRRO:

NOSSA SENHORA DE FATIMA

MUNICÍPIO:

GOIANIA

UF:

GO

CEP:

74420230

INFORMAÇÕES COMPLEMENTARES

ATIVIDADE ECONÔMICA:**ATIVIDADE PRINCIPAL**

4744001 - COMÉRCIO VAREJISTA DE
FERRAGENS E FERRAMENTAS

ATIVIDADE SECUNDÁRIA

4511101 - COMÉRCIO A VAREJO DE
AUTOMÓVEIS, CAMIONETAS E
UTILITÁRIOS NOVOS

4754701 - COMÉRCIO VAREJISTA DE
MÓVEIS

UNIDADE AUXILIAR:

CONDIÇÃO DE USO:

DATA FINAL DE CONTRATO:

REGIME DE APURAÇÃO:

MICRO EPP/SIMPLES NACIONAL

SITUAÇÃO CADASTRAL VIGENTE:

ATIVO - HABILITADO

DATA DESTA**SITUAÇÃO****DATA DE CADASTRAMENTO:****CADASTRAL:**

03/09/2019

03/09/2019

OPERAÇÕES COM**NF-E:**

HABILITADO

OBSERVAÇÕES

* OS DADOS ACIMA SÃO BASEADOS EM
INFORMAÇÕES FORNECIDAS PELO
CONTRIBUINTE, ESTANDO SUJEITOS A
POSTERIOR CONFIRMAÇÃO PELO FISCO

* O CAMPO DATA DA SITUAÇÃO CADASTRAL,
REFERE-SE AO PERÍODO COMPREENDIDO
ENTRE A ÚLTIMA ATUALIZAÇÃO CADASTRAL
REALIZADA ANTES DE 04/2009 ATÉ A
PRESENTE DATA.

DATA DA CONSULTA: 30/03/2022 17:54:30

[Acessar cadastro de outro Estado - Nota de esclarecimento ao contribuinte](#)

Secretaria de Finanças
Cadastro de Atividade Econômica - CAE
Consulta Situação do Contribuinte

Nº Inscrição Municipal	5009243
C.N.P.J. / C.P.F.	34.737.085/0001-07
Razão Social	MERCAUTIL COMERCIO DE FERRAMENTAS E UTILIDADES LTDA
Natureza Jurídica	EMPRESARIO INDIVIDUAL
Data de Abertura	02/09/2019
Data Deferimento da Inscrição	28/01/2020
Situação	ATIVO
Situação da Estimativa	NÃO ESTIMADO
Simplex Nacional	SIM 02/09/2019
Substituto Tributário	NAO
Escrita Contábil	NAO
Isento/Imune	NAO

[Voltar](#)



**PREFEITURA MUNICIPAL DE GOIÂNIA
SECRETARIA MUNICIPAL DE FINANÇAS**

**CERTIDÃO DE DADOS CADASTRAIS DE ATIVIDADES ECONÔMICAS
NÚMERO DA CERTIDÃO: 9.975.900-4**

Prazo de Validade: até 22/02/2023

INSCRIÇÃO : 500.924-3
NOME : MERCAUTIL COMERCIO DE FERRAMENTAS E UTILIDADES LTDA
ENDEREÇO : AV CONSOLACAO 1991 QD: 11 LT: 17
SETOR : BRO NOSSA SENHORA DE FAT
ATIVIDADE : COMERCIO/PRESTACIONAL/INDUSTR
CPF/CNPJ : 34.737.085/0001-07
RAMO : Comercio varejista de artigos de armarinho
INÍC. ATIVIDADE : 02/09/2019
NAT. JURÍDICA : EMPRESARIO INDIVIDUAL

Certifica-se que o contribuinte acima qualificado está inscrito no CADASTRO DE ATIVIDADES ECONÔMICAS do Município de Goiânia.

A CERTIDÃO é emitida nos termos dos artigos 156 e 158, caput, inciso IV da Lei Complementar Municipal nº 344 de 30/09/2021 (Código Tributário Municipal).

A validade desta Certidão é estabelecida no artigo 162 da Lei Complementar Municipal nº 344 de 30/09/2021 (Código Tributário Municipal).

GOIANIA, 24 DE JANEIRO DE 2023 .

ESTA CERTIDÃO É GRATUITA E EMITIDA ELETRONICAMENTE, E DEVERÁ SER VALIDADA PARA CONFIRMAÇÃO DA SUA AUTENTICIDADE, NO ENDEREÇO ELETRÔNICO www.goiania.go.gov.br. Qualquer rasura ou emenda invalidará este documento.



**ESTADO DE GOIAS
SECRETARIA DE ESTADO DA ECONOMIA
SUPERINTENDENCIA EXECUTIVA DA RECEITA
SUPERINTENDENCIA DE RECUPERACAO DE CREDITOS**

CERTIDAO DE DEBITO INSCRITO EM DIVIDA ATIVA - NEGATIVA

NR. CERTIDÃO: Nº 43279396

IDENTIFICAÇÃO:

NOME:

MERCAUTIL COMERCIO DE FERRAMENTAS E UTILIDADES LTD

CNPJ

34.737.085/0001-07

DESPACHO (Certidao valida para a matriz e suas filiais):

NAO CONSTA DEBITO

.....
.....
.....
.....
.....
.....
.....
.....

FUNDAMENTO LEGAL:

Esta certidao e expedida nos termos do Paragrafo 2 do artigo 1, combinado com a alinea 'b' do inciso II do artigo 2, ambos da IN nr. 405/1999-GSF, de 16 de dezembro de 1999, alterada pela IN nr. 828/2006-GSF, de 13 de novembro de 2006 e constitui documento habil para comprovar a regularidade fiscal perante a Fazenda Publica Estadual, nos termos do inciso III do artigo 29 da Lei nr.8.666 de 21 de junho de 1993.

SEGURANÇA:

Certidao VALIDA POR 60 DIAS.

A autenticidade pode ser verificada pela INTERNET, no endereco:

<http://www.sefaz.go.gov.br>.

Fica ressalvado o direito de a Fazenda Publica Estadual inscrever na divida ativa e COBRAR EVENTUAIS DEBITOS QUE VIEREM A SER APURADOS.

VALIDADOR: 5.555.495.589.744

EMITIDA VIA INTERNET

SGTI-SEFAZ:

LOCAL E DATA: GOIANIA, 19 MARCO DE 2024

HORA: 13:51:42:5



PODER JUDICIÁRIO
TRIBUNAL DE JUSTIÇA DO ESTADO DE GOIÁS
CERTIDÃO NEGATIVA DE AÇÕES CIVEIS

N^o : **104264667838**

CERTIFICO que revendo os registros eletrônicos de distribuição de ações de NATUREZA CIVEL no Sistema de Segundo Grau (SSG) do Tribunal de Justiça do Estado de Goiás, NADA CONSTA em tramitação **contra**:

Requerente : MERCAUTIL COMERCIO DE FERRAMENTAS E UTILIDADES LTDA

CNPJ : 34.737.085/0001-07

ESTA CERTIDÃO ABRANGE OS PROCESSOS DO SISTEMA DE SEGUNDO GRAU E SISTEMA DE PROCESSO DIGITAL, bem como OS PROCESSOS DA JUSTIÇA MILITAR ESTADUAL DE COMPETÊNCIA DO 2º GRAU DE JURISDIÇÃO (Art. 45 da LEI ESTADUAL Nº 9.129, DE 22 DE DEZEMBRO DE 1981).

a) a presente certidão foi expedida gratuitamente através da internet pelo usuário do sistema;

b) a informação do número do CNPJ é de responsabilidade do solicitante da certidão, pesquisados a razão social e o CNPJ como digitados, sendo que o destinatário deve conferir a razão social e a titularidade do número do CNPJ informado;

c) a autenticidade desta certidão deve ser confirmada no site do Tribunal de Justiça do Estado de Goiás no endereço <https://projudi.tjgo.jus.br/CertidaoPublica>;

d) qualquer rasura ou emenda invalidará a presente certidão.

CÓDIGO DE AUTENTICAÇÃO : **104264667838**

Esta certidão não abrange os processos do Sistema Eletrônico de Execução Unificado - SEEU.

Certidão expedida em 21 de março de 2024, às 15:05:38

Tribunal de Justiça do Estado de Goiás - Divisão de Distribuição

Avenida Assis Chateaubriand n. 195 Setor Oeste CEP 74130-012

Data da última atualização do banco de dados: 21 de março de 2024



Tribunal de Justiça do Estado de Goiás

Documento Publicado Digitalmente em 21/03/2024 - 15:05:38

Localizar pelo código: 104264667838, no endereço: <https://projudi.tjgo.jus.br/CertidaoPublica>



Improbidade Administrativa e Inelegibilidade

Certidão Negativa

Certifico que nesta data (16/04/2024 às 16:09) NÃO CONSTA no Cadastro Nacional de Condenações Cíveis por Ato de Improbidade Administrativa e Inelegibilidade registros de condenação com trânsito em julgado ou sanção ativa quanto ao CNPJ nº 34.737.085/0001-07.

A condenação por atos de improbidade administrativa não implica automático e necessário reconhecimento da inelegibilidade do condenado.

Para consultas sobre inelegibilidade acesse portal do TSE em <http://divulgacandcontas.tse.jus.br/>

Esta certidão é expedida gratuitamente. Sua autenticidade pode ser por meio do número de controle 661E.CCE4.374E.E564 no seguinte endereço: https://www.cnj.jus.br/improbidade_adm/autenticar_certidao.php

**TRIBUNAL DE CONTAS DO ESTADO DE GOIÁS**

CERTIDÃO NEGATIVA
DE
CONTAS JULGADAS IRREGULARES

(Válida somente com a apresentação do CPF/CNPJ)

Nome: **MERCAUTIL COMERCIO DE FERRAMENTAS E UTILIDADES LTDA ,**

CPF/CNPJ: **34737085000107**

O **Tribunal de Contas do Estado de Goiás** CERTIFICA que, até a presente data, **NÃO CONSTA** registro de Contas Julgadas Irregulares, em nome do(a) requerente acima identificado(a).

A consulta para emissão desta certidão foi efetuada nos registros da Secretaria Geral - Contas Julgadas Irregulares pelo TCE-GO, excluídos os lançamentos relativos a processos em tramitação que ainda não foram objeto de deliberação por parte deste Tribunal.

Certidão emitida às 15:38:01 do dia 24/04/2024, com validade de 30(trinta) dias a contar da emissão.

A veracidade das informações aqui prestadas podem ser confirmadas no sitio do [Tribunal de Contas do Estado](#).

Código de controle da Certidão: 62B739D9682DC441

Atenção: qualquer rasura ou emenda invalidara este documento.



CONTROLADORIA-GERAL DA UNIÃO

Certidão negativa correccional (ePAD, CGU-PJ, CEIS, CNEP e CEPIM)

Consultado: **MERCAUTIL COMERCIO DE FERRAMENTAS E UTILIDADES LTDA**

CPF/CNPJ: **34.737.085/0001-07**

Certifica-se que, em consulta aos sistemas ePAD e CGU-PJ e aos cadastros CEIS, CNEP e CEPIM mantidos pela Corregedoria-Geral da União, **NÃO CONSTAM** registros de penalidades vigentes relativas ao CNPJ/CPF consultado.

Destaca-se que, nos termos da legislação vigente, os referidos cadastros consolidam informações prestadas pelos entes públicos, de todos os Poderes e esferas de governo.

Os Sistemas ePAD e CGU-PJ consolidam os dados sobre o andamento dos processos administrativos de responsabilização de entes privados no Poder Executivo Federal.

O Cadastro Nacional de Empresas Inidôneas e Suspensas (CEIS) apresenta a relação de empresas e pessoas físicas que sofreram sanções que implicaram a restrição de participar de licitações ou de celebrar contratos com a Administração Pública.

O Cadastro Nacional de Empresas Punidas (CNEP) apresenta a relação de empresas que sofreram qualquer das punições previstas na Lei nº 12.846/2013 (Lei Anticorrupção).

O Cadastro de Entidades Privadas sem Fins Lucrativos Impedidas (CEPIM) apresenta a relação de entidades privadas sem fins lucrativos que estão impedidas de celebrar novos convênios, contratos de repasse ou termos de parceria com a Administração Pública Federal, em função de irregularidades não resolvidas em convênios, contratos de repasse ou termos de parceria firmados anteriormente.

Certidão emitida às 15:40:20 do dia 24/04/2024 , com validade até o dia 24/05/2024.

Link para consulta da verificação da certidão <https://certidoes.cgu.gov.br/>

Código de controle da certidão: kWBRmlOUkjg6Myt2pJQn

Qualquer rasura ou emenda invalidará este documento.



MINISTÉRIO DA FAZENDA
Secretaria da Receita Federal do Brasil
Procuradoria-Geral da Fazenda Nacional

**CERTIDÃO NEGATIVA DE DÉBITOS RELATIVOS AOS TRIBUTOS FEDERAIS E À DÍVIDA
ATIVA DA UNIÃO**

Nome: MERCAUTIL COMERCIO DE FERRAMENTAS E UTILIDADES LTDA
CNPJ: 34.737.085/0001-07

Ressalvado o direito de a Fazenda Nacional cobrar e inscrever quaisquer dívidas de responsabilidade do sujeito passivo acima identificado que vierem a ser apuradas, é certificado que não constam pendências em seu nome, relativas a créditos tributários administrados pela Secretaria da Receita Federal do Brasil (RFB) e a inscrições em Dívida Ativa da União (DAU) junto à Procuradoria-Geral da Fazenda Nacional (PGFN).

Esta certidão é válida para o estabelecimento matriz e suas filiais e, no caso de ente federativo, para todos os órgãos e fundos públicos da administração direta a ele vinculados. Refere-se à situação do sujeito passivo no âmbito da RFB e da PGFN e abrange inclusive as contribuições sociais previstas nas alíneas 'a' a 'd' do parágrafo único do art. 11 da Lei nº 8.212, de 24 de julho de 1991.

A aceitação desta certidão está condicionada à verificação de sua autenticidade na Internet, nos endereços <<http://rfb.gov.br>> ou <<http://www.pgfn.gov.br>>.

Certidão emitida gratuitamente com base na Portaria Conjunta RFB/PGFN nº 1.751, de 2/10/2014.

Emitida às 15:52:00 do dia 01/02/2024 <hora e data de Brasília>.

Válida até 30/07/2024.

Código de controle da certidão: **A67C.99BA.6CD1.DEBB**

Qualquer rasura ou emenda invalidará este documento.



**PREFEITURA MUNICIPAL DE GOIÂNIA
SECRETARIA MUNICIPAL DE FINANÇAS**

**CERTIDÃO CONJUNTA DE REGULARIDADE FISCAL
NEGATIVA DE DÉBITOS DE QUALQUER NATUREZA
PESSOA JURÍDICA
NÚMERO DA CERTIDÃO: 350.091-0**

Prazo de Validade: até 14/07/2024

CNPJ: 34.737.085/0001-07

Certifica-se que até a presente data **NÃO CONSTA DÉBITO VENCIDO OU A VENCER** referente a débitos de qualquer natureza administrados pela Prefeitura Municipal de Goiânia para este CPF ou CNPJ, nos termos dos artigos 156 e 158, inciso I do caput, parágrafo 1º, inciso I, e parágrafo 2º, e os artigos 159 e 160 da Lei Complementar Municipal nº 344 de 30/09/2021 (Código Tributário Municipal).

Esta CERTIDÃO abrange todos os débitos de créditos de natureza tributária e não tributária, nos termos do artigo 159 da Lei Municipal Complementar nº 344 de 30/09/2021 (Código Tributário Municipal).

A CERTIDÃO ora fornecida não exclui o direito da Fazenda Pública Municipal cobrar, em qualquer tempo, os débitos que venham a ser apurados pela autoridade administrativa, nos termos do artigo 160 da Lei Municipal Complementar nº 344 de 30/09/2021 (Código Tributário Municipal).

A validade desta Certidão é estabelecida no artigo 162 da Lei Municipal Complementar nº 344 de 30/09/2021 (Código Tributário Municipal).

GOIANIA(GO), 16 DE ABRIL DE 2024

ESTA CERTIDÃO É GRATUITA E EMITIDA ELETRONICAMENTE, E DEVERÁ SER VALIDADA PARA CONFIRMAÇÃO DA SUA AUTENTICIDADE, NO ENDEREÇO ELETRÔNICO www.goiania.go.gov.br. Qualquer Rasura ou emenda invalidará este documento.



PODER JUDICIÁRIO
JUSTIÇA DO TRABALHO

CERTIDÃO NEGATIVA DE DÉBITOS TRABALHISTAS

Nome: MERCAUTIL COMERCIO DE FERRAMENTAS E UTILIDADES LTDA (MATRIZ E FILIAIS)

CNPJ: 34.737.085/0001-07

Certidão nº: 5208074/2024

Expedição: 22/01/2024, às 17:37:05

Validade: 20/07/2024 - 180 (cento e oitenta) dias, contados da data de sua expedição.

Certifica-se que **MERCAUTIL COMERCIO DE FERRAMENTAS E UTILIDADES LTDA (MATRIZ E FILIAIS)**, inscrito(a) no CNPJ sob o nº **34.737.085/0001-07**, **NÃO CONSTA** como inadimplente no Banco Nacional de Devedores Trabalhistas.

Certidão emitida com base nos arts. 642-A e 883-A da Consolidação das Leis do Trabalho, acrescentados pelas Leis ns.º 12.440/2011 e 13.467/2017, e no Ato 01/2022 da CGJT, de 21 de janeiro de 2022. Os dados constantes desta Certidão são de responsabilidade dos Tribunais do Trabalho.

No caso de pessoa jurídica, a Certidão atesta a empresa em relação a todos os seus estabelecimentos, agências ou filiais.

A aceitação desta certidão condiciona-se à verificação de sua autenticidade no portal do Tribunal Superior do Trabalho na Internet (<http://www.tst.jus.br>).

Certidão emitida gratuitamente.

INFORMAÇÃO IMPORTANTE

Do Banco Nacional de Devedores Trabalhistas constam os dados necessários à identificação das pessoas naturais e jurídicas inadimplentes perante a Justiça do Trabalho quanto às obrigações estabelecidas em sentença condenatória transitada em julgado ou em acordos judiciais trabalhistas, inclusive no concernente aos recolhimentos previdenciários, a honorários, a custas, a emolumentos ou a recolhimentos determinados em lei; ou decorrentes de execução de acordos firmados perante o Ministério Público do Trabalho, Comissão de Conciliação Prévia ou demais títulos que, por disposição legal, contiver força executiva.

[Voltar](#)[Imprimir](#)

Certificado de Regularidade do FGTS - CRF

Inscrição: 34.737.085/0001-07
Razão Social: MERCAUTIL COMERCIO DE FERRAMENTAS E UTILIDADES LTDA
Endereço: AV CONSOLACAO 1979 Q11 L17 / NOSSA SENHORA DE FA / GOIANIA / GO / 74420-230

A Caixa Econômica Federal, no uso da atribuição que lhe confere o Art. 7, da Lei 8.036, de 11 de maio de 1990, certifica que, nesta data, a empresa acima identificada encontra-se em situação regular perante o Fundo de Garantia do Tempo de Serviço - FGTS.

O presente Certificado não servirá de prova contra cobrança de quaisquer débitos referentes a contribuições e/ou encargos devidos, decorrentes das obrigações com o FGTS.

Validade: 31/03/2024 a 29/04/2024

Certificação Número: 2024033101363615579303

Informação obtida em 16/04/2024 16:12:12

A utilização deste Certificado para os fins previstos em Lei esta condicionada a verificação de autenticidade no site da Caixa:
www.caixa.gov.br

Identificação do Contribuinte - CNPJ Matriz

CNPJ: **34.737.085/0001-07**

A opção pelo Simples Nacional e/ou SIMEI abrange todos os estabelecimentos da empresa

Nome Empresarial: **MERCAUTIL COMERCIO DE FERRAMENTAS E UTILIDADES LTDA**

Situação Atual

Situação no Simples Nacional: **Optante pelo Simples Nacional desde 02/09/2019**

Situação no SIMEI: **NÃO enquadrado no SIMEI**

[+ Mais informações](#)

[Voltar](#)

[Gerar PDF](#)



SEÇÃO JUDICIÁRIA DE GOIÁS

ATESTADO - SJGO-SECAD

ATESTADO DE CAPACIDADE TÉCNICA

A JUSTIÇA FEDERAL DE PRIMEIRO GRAU EM GOIÁS, sediada na Rua 19, n. 244, Centro, Goiânia/GO, inscrita no CNPJ sob n. 05.439.950/0001-30, ATESTA, a pedido da parte interessada, para os fins de comprovação que se fizerem necessários, que a empresa DAVID VALERIANO DE SIQUEIRA, inscrita no CNPJ sob o nº 34.737.085/0001-07, sagrando-se vencedora da Cotação Eletrônica nº 65/2018 (PAe 0009553-80.2019.4.01.80060), que ensejou a emissão da Nota de Empenho 2019NE001731 (9418530), forneceu os materiais abaixo especificados:

Item	Quant.	Un	Especificação
01	100	unid	PARAFUSO ZINCADO LENTILHA 1/4 X 1/2 TRAVA.
02	100	unid	PORCA SEXTAVADA ZINCADA 1/4.
03	100	unid	ARRUELA LISA ZINCADA 1/4.

ATESTO, ainda, que a referida empresa cumpriu satisfatoriamente todas as cláusulas e condições pactuadas, nada constando em nossos arquivos que a possa desabonar.

Goiânia, 23 de abril de 2020.

ROGÉRIO MAGNO DA COSTA
Diretor da Secretaria Administrativa



Documento assinado eletronicamente por **Rogério Magno da Costa, Diretor(a) de Secretaria Administrativa**, em 23/04/2020, às 17:18 (horário de Brasília), conforme art. 1º, III, "b", da Lei 11.419/2006.



A autenticidade do documento pode ser conferida no site <http://portal.trf1.jus.br/portaltrf1/servicos/verifica-processo.htm> informando o código verificador **10140576** e o código CRC **4B9D5BB9**.



SERVIÇO PÚBLICO FEDERAL
MJSP - POLÍCIA FEDERAL
GESTÃO DE CONTRATOS - GESCON/SELOG/SR/PF/AP

ATESTADO DE CAPACIDADE TÉCNICA Nº 19107119/2021-GESCON/SELOG/SR/PF/AP

Processo nº 08361.002730/2021-91

Interessado: DAVID VALERIANO DE SIQUEIRA

Atestamos, para os devidos fins, que a empresa **DAVID VALERIANO DE SIQUEIRA 02851756109**, a qual realizou alteração contratual para **MERCANTIL COMÉRCIO DE FERRAMENTAS E UTILIDADES LTDA.**, prestador de serviços, inscrita no CNPJ sob o nº 34.737.085/0001-07, estabelecida na Avenida Consolação, QD 11, LT 17, nº 1.991, Bairro Nossa Senhora de Fátima, Goiânia/GO, CEP 74.420-230, forneceu os materiais abaixo à Superintendência Regional de Polícia Federal no Estado do Amapá, CNPJ nº 00.394.494/0010-27, estabelecida na Rodovia Norte/Sul, S/N, bairro Infraero I, CEP 68.908-910, detendo qualificação técnica, nos seguintes termos:

- **Cotação Eletrônica nº16/2020 - SR/PF/AP (Processo SEI nº 08361.002516/2020-53), entregue por meio da nota fiscal nº 093 e através de Nota de Empenho nº 2020NE800251:**

ITEM	DESCRIÇÃO	QUANTIDADE	VALOR EMPENHADO
01	Bateria não recarregável, tipo: button cell, sistema eletroquímico: lithium, tensão nominal: 3v, modelo: cr-2032	06	R\$ 189,30

Outrossim, esclarecemos que a empresa **DAVID VALERIANO DE SIQUEIRA 02851756109** forneceu seus produtos com eficiência e apresentaram bom desempenho operacional, tendo a empresa cumprido fielmente com suas obrigações, nada constando que a desabone técnica e comercialmente, até a presente data.

Por ser expressão da verdade, firmamos o presente.

Macapá, 14 de junho de 2021.

ERIC QUINTELA SMITH
Escrivão de Polícia Federal
Chefe do Setor de Logística e Administração Policial da SR/PF/AP



Documento assinado eletronicamente por **ERIC QUINTELA SMITH, Chefe de Setor**, em 14/06/2021, às 17:38, conforme horário oficial de Brasília, com fundamento no art. 6º, § 1º, do [Decreto nº 8.539, de 8 de outubro de 2015](#).



A autenticidade deste documento pode ser conferida no site http://sei.dpf.gov.br/sei/controlador_externo.php?acao=documento_conferir&id_orgao_acesso_externo=0, informando o código verificador **19107119** e o código CRC **9624460D**.



Atestado de Capacidade Técnica e Comercial

Atestamos que a empresa **DAVID VALERIANO DE SIQUEIRA 02851756109**, inscrita sob CNPJ 34.737.085/0001-07 – Avenida Consolação, nº1979 - Quadra 11, Lote 17 – Bairro Nossa Senhora de Fátima – Goiânia - GO, CEP: 74.420-230 - realizou à esta empresa pública o fornecimento de material conforme descrito abaixo:

ITEM	CÓDIGO	DESCRIÇÃO	UN	QUANT.	VALOR UNIT.
01	527358	BOMBONA PARA INCINERAÇÃO DE RESIDUOS, DIMENSÃO MÁXIMA: ALT. (60CM); LARG.: (40CM); DAM.: (40CM); POLIETILENO DE ALTA DENSIDADE; COR AZUL; TAMPAS REMOVÍVEL DE ENCAIXE C/ ANEL VEDAÇÃO TP. O-RING; ALCAS LATERAIS; CAPACIDADE.: 50LI; APL. ACONDICIONAMENTO DE RESIDUOS PERIGOSOS PARA INCINERAÇÃO; CONF. RESOLUÇÃO 420 DE 25/01/04 DA ANTT, PORT. INMETRO 326 DE 11/12/06 E DEMAIS REQUISITOS APLICÁVEIS; APRES. CERTIFICADO DE APROV.; ACREDITADO PELO INMETRO	BM	60	R\$ 152,88
02	533606	BOMBONA PLÁSTICA NÃO UTILIZADA (VIRGEM) EM PEAD PARA LÍQUIDOS; COR AZUL; CAPACIDADE NOMINAL 25LI; ALÇA ESMAGADA E TAMPAS ROSQUEÁVEL; VARIAÇÃO DE DENSIDADE DOS PRODUTOS: 1,05 KG/M ³ A 1,2 KG/M ³ ; APL. ACONDICIONAMENTO DE REVELADORES E FIXADORES PARA DESCARTE CONF. RESOLUÇÃO 420 DE 25/01/04 DA ANTT, PORT. INMETRO 326 DE 11/12/06 E DEMAIS REQUISITOS APLICÁVEIS; APRES. CERTIFICADO DE APROV.; ACREDITADO PELO INMETRO	BM	40	R\$ 57,55

Dados da contratação:

Modalidade de Licitação:	Pregão Eletrônico nº0051/2020
Órgão Gestor	DEMAQ
PDC – Pedido de Compra Nº:	00006230 de 21/12/2021
Contrato de Aquisição	0755/2020
Notas fiscais nº:	0174 de 30/12/2021
Processo de Aquisição na CMB nº:	18750.001513/2019-39
Processo de Acompanhamento na CMB nº	18750.101009/2021-52
Valor total da Aquisição:	R\$ 11.474,80



Registra-se também que se tem conhecimento de que a empresa **DAVID VALERIANO DE SIQUEIRA 02851756109** - CNPJ 34.737.085/0001-07 alterou seus registros constitutivos, passando a denominar-se **MERCAUTIL COMERCIO DE FERRAMENTAS E UTILIDADES LTDA** inscrita sob CNPJ 34.737.085/0001-07, e estabelecendo-se na Avenida Consolação, nº1991 - Quadra 11, Lote 17 – Bairro Nossa Senhora de Fátima – Goiânia - GO, CEP: 74.420-230.

Dados do Contratante:

CASA DA MOEDA DO BRASIL – CMB

CNPJ n.º: 34.164.319/0005-06

Endereço: Rua René Bittencourt, 371 - Distrito Industrial de Santa Cruz - Rio de Janeiro – RJ

Atestamos, ainda, que o objeto da contratação foi executado em conformidade com o estabelecido no **Contrato**, fornecido através do **PDC- Pedido de Compras**, segundo aprovação do **Sr. Marcos Pereira - Superintendente DEMAQ - Departamento de Gestão da Qualidade, Meio Ambiente, Segurança e Medicina do Trabalho**, nada constando em nossos registros que possa desabonar seu desempenho técnico e operacional.

Assinado de forma digital por
WAGNER FERNANDO BUENO
COELHO:02297119798
Dados: 2022.04.01 13:38:46 -03'00'

Wagner Fernando Bueno Coelho

Superintendente

DEGEC – Departamento de Contratações



PREFEITURA DO MUNICÍPIO DE SÃO PAULO

SECRETARIA MUNICIPAL DE SAÚDE

Núcleo de Contabilidade

Rua Santa Isabel, 181, 11º andar - Bairro Vila Buarque - São Paulo/SP - CEP 01221-010

Telefone: 3397-8262

Atestado de Capacidade Técnica

Atestamos para os devidos fins, conforme requerido e autorizado mediante Despacho publicado em DOC de 09/10/2020, pág. 73, que a empresa **David Valeriano de Siqueira 02851756109**, inscrita no CNPJ sob n.º 34.737.085/0001-07, com sede estabelecida à Avenida Consolação, 1.979, qd. 11, It. 17, Nossa Senhora de Fátima, Goiânia - GO, CEP: 74420-230, fone (62) 3088-6544, procedeu com o fornecimento de **Galão Amarelo para Combustível e Bombonas nas capacidades de 5, 10, 20 e 50 litros** para o Centro de Distribuição de Imunobiológicos, Laboratório de Controle de Qualidade em Saúde e Divisão de Vigilância em Zoonoses desta Coordenação de Vigilância em Saúde, sito à Avenida Otaviano Alves de Lima nº 4.000, Freguesia do Ó, São Paulo - SP, Avenida Guilherme nº 82, Vila Guilherme, São Paulo - SP e, Rua Santa Eulália, nº 86, São Paulo/SP, respectivamente: em conformidade com a Nota de Empenho nº 44.477/2020 e do processo administrativo nº 6018.2020/0026600-4 tendo realizado satisfatoriamente as exigências contidas na Cotação Eletrônica nº 18/2020, exceto com relação ao prazo de entrega, pois houve atraso de 02 dias para os produtos da NF 61 e 62 e 01 dia para os produtos da NF63, nas condições que seguem:

NOTA DE EMPENHO	ITENS	DESCRIÇÃO DO OBJETO	QUANTIDADE
44.477/2020	1.1	Galão Amarelo Combustível 10L com Bico Controle Marca/Fabricante: Matsuri	14 unids
44.477/2020	1.2	Bombona 5L, tampa rosqueável. Marca/Fabricante: Vapt Embalagens	42 unids
44.477/2020	1.3	Bombona 10L, tampa rosqueável Marca/Fabricante: Plásticos Tropical	26 unids
44.477/2020	1.4	Bombona 20L, tampa rosqueável Marca/Fabricante: Plásticos Tropical	30 unids
44.477/2020	1.5	Bombona Boca Larga 50L, com tampa Marca/Fabricante: New Sul	15 unids

A qualificação completa da empresa:

David Valeriano de Siqueira 02851756109, inscrita no CNPJ sob n.º 34.737.085/0001-07, com sede estabelecida à Avenida Consolação, 1.979, qd. 11, lt. 17, Nossa Senhora de Fátima, Goiânia - GO, CEP: 74420-230, fone (62) 3088-6544

São Paulo, 09 de Outubro de 2020.

(assinado eletronicamente)

Luiz Artur Vieira Caldeira
Coordenadora de Vigilância em Saúde
COVISA/SMS



Documento assinado eletronicamente por **Luiz Artur Vieira Caldeira, Coordenador(a)**, em 09/10/2020, às 17:18, conforme art. 49 da Lei Municipal 14.141/2006 e art. 8º, inciso I do Decreto 55.838/2015



A autenticidade deste documento pode ser conferida no site <http://processos.prefeitura.sp.gov.br>, informando o código verificador **034230409** e o código CRC **50E3B768**.



MINISTÉRIO DA JUSTIÇA E SEGURANÇA PÚBLICA
 FUNDAÇÃO NACIONAL DO ÍNDIO
 Travessa Pedro Lemos , Nº 110 - Bairro Centro
 CEP 68371-060 Altamira - PA
 - <http://www.funai.gov.br>

ATESTADO DE CAPACIDADE TÉCNICA 3015067

Processo nº 08748.000231/2021-24

Interessado: **DAVID VALERIANO DE SIQUEIRA 02851756109**

Atestamos, para os devidos fins, que a empresa **DAVID VALERIANO DE SIQUEIRA 02851756109** ao qual realizou alteração contratual para **MERCAUTIL COMERCIO DE FERRAMENTAS E UTILIDADES LTDA** prestador de serviços, inscrita no CNPJ sob o nº **34.737.085/0001-07**, estabelecida na **AVENIDA CONSOLAÇÃO QD.11 LT.17 Nª 1991 BAIRRO NOSSA SENHORA DE FÁTIMA – GOIÂNIA – GO CEP: 74.420-230**, prestou serviços à FUNDAÇÃO NACIONAL DO ÍNDIO (COORDENAÇÃO REGIONAL CENTRO-LESTE DO PARÁ, CNPJ nº 00.059.311/0004-79, TRAVESSA PEDRO LEMOS, 1003, CENTRO, ALTAMIRA-PA CEP: 68371-060, tem nos fornecido os itens descrito a baixo:

ITEM	QTD	DESCRIÇÃO DO ITEM	MARCA	EMPENHO	Nº NOTA FISCAL
20	28	Bombona, características adicionais: tampa removível, material plástico, capacidade 200 a 220l, aplicação: acondicionamento produto perigoso.	Original Plastic	2020NE800298	20

Informamos ainda que as prestações dos serviços / entrega dos materiais acima citados apresentaram bom desempenho operacional, tendo a empresa cumprido fielmente com suas obrigações, nada constando que desabone técnica e comercialmente, até a presente data.

Altamira/PA, 20 de Abril de 2020.

Atenciosamente,

Paulo Henrique Almeida Sales
 Gestor Titular do Contrato
 Coordenação Regional Centro Leste do Pará
 Portaria de Fiscalização nº 51 (SEI 2545602)



20/04/2021, às 08:45, conforme horário oficial de Brasília, com fundamento no art. 6º, § 1º, do [Decreto nº 8.539, de 8 de outubro de 2015](#).



A autenticidade deste documento pode ser conferida no site: http://sei.funai.gov.br/sei/controlador_externo.php?acao=documento_conferir&id_orgao_acesso_externo=0, informando o código verificador **3015067** e o código CRC **F14CC4DA**.



MINISTÉRIO DA EDUCAÇÃO
Universidade Federal de Alfenas. Unifal-MG
Rua Gabriel Monteiro da Silva, 700. Alfenas/MG. CEP 37130-000
Fone: (35) 3701-9100. Fax: (35) 3701-9104



ATESTADO DE CAPACIDADE TÉCNICA

Atestamos a quem possa interessar, que a empresa **DAVID VALERIANO DE SIQUEIRA**, CNPJ. Nº 34.737.085/0001-07, situada à Avenida consolação, 1979, Quadra 11; lote 17, Nossa Senhora de Fátima – Goiânia/GO - CEP: 74420-230, forneceu à **UNIVERSIDADE FEDERAL DE ALFENAS – UNIFAL-MG**, situada à Rua Gabriel Monteiro da Silva, nº 700 – Centro – Alfenas – MG, os produtos conforme descrição abaixo:

Cotação Eletrônica: 101/2019

Processo: 23087.016920/2019-51

Descrição	Empenho	Nota Fiscal	Qtde	Valor Unitário	Total
BOMBONA PLÁSTICA, COR BRANCA, NOVA, PRIMEIRO USO, COM CAPACIDADE NOMINAL DE 5 LITROS, RETANGULAR, MEDIDAS MÍNIMAS COM LARGURA 12,5 CM, COMPRIMENTO 18 CM E ALTURA 28 CM, SOPRADA EM UMA ÚNICA PEÇA, COM UM BOCAL E TAMPA, AUTOLACRÁVEL, C/ ALÇA PIÇADA, FABRICADA EM MATERIAL VIRGEM DE POLIETILENO DE ALTA QUALIDADE.	2019NE801366	004	250	5,99	R\$ 1.497,50
TOTAL					R\$ 1.497,50

Na oportunidade informamos que os produtos acima foram entregues em conformidade com o solicitado e não há em nossos registros, até a presente data, fatos que desabonem sua conduta e responsabilidades com as obrigações assumidas.

Alfenas/MG, 16 de janeiro de 2020.

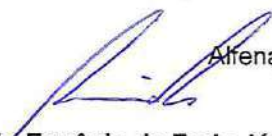
Anézio Eugênio de Faria Júnior
Pró-Reitor de Administração e Finanças em exercício
Universidade Federal de Alfenas – UNIFAL-MG

Odair Fernandes Ramos
Pró-Reitoria de Administração e
Finanças/Divisão de Almoxarifado

ATESTADO DE CAPACIDADE TÉCNICA Nº 2/2021/SAAP-ITB - CAMPUS ITUIUTABA

14/06/2021

Assunto: ATESTADO DE CAPACIDADE TÉCNICA - DAVID VALERIANO DE SIQUEIRA 02851756109

Atestamos, para os devidos fins, que

a empresa **DAVID VALERIANO DE SIQUEIRA 02851756109**, inscrita no CNPJ sob o número **34737085000107**, com sede na **AV. CONSOLACAO, 1979 QD.11 LT.17 - NOSSA SENHORA DE FATIMA - CEP:74420-230 - GOIANIA - GO**, em conformidade com o empenho nº **2020NE80074** e nota fiscal nº **89**, forneceu o material especificado abaixo:

Quantidade	Descrição
2	BOMBONA, MATERIAL POLIETILENO, CAPACIDADE 10L, APLICACAO LABORATORIO, CARACTERISTICAS ADICIONAIS COM TAMPA E TORNEIRA, MARCA: PLASTICOS, TROPICAL ITEM DO PROCESSO: 00015

O material foi entregue ao Instituto Federal de Educação, Ciência e Tecnologia do Triângulo Mineiro - Campus Ituiutaba em **28/10/2020**.

Em virtude de delegação de competência, observadas as disposições legais e regulamentares relativas à gestão patrimonial, tendo como referência a portaria nº 2, de 4 de janeiro de 2010, há de se requerer a assinatura Diretor Geral do IFTM-Ituiutaba no Atestado de Capacidade Técnica.

LUIS FERNANDO MENDES BERNARDI
ADMINISTRADOR



A autenticidade deste documento pode ser conferida no site <http://www.iftm.edu.br/autenticacao/> informando o código verificador **7EA154C** e o código CRC **4A219FEA**.

ATESTADO DE CAPACIDADE TÉCNICA

Atestamos, para os devidos fins, que a empresa **DAVID VALERIANO DE SIQUEIRA 02851756109** ao qual realizou alteração contratual para **MERCAUTIL COMERCIO DE FERRAMENTAS E UTILIDADES LTDA** prestador de serviços, inscrita no CNPJ sob o nº **34.737.085/0001-07**, estabelecida na **AVENIDA CONSOLACAO QD.11 LT.17 Nº 1991 BAIRRO NOSSA SENHORA DE FATIMA – GOIÂNIA – GO CEP: 74.420-230**, prestou serviços à **IFTM – Câmpus Patos de Minas CNPJ: 10.695.891/0008-78 Avenida B, Número 155 (ROD BR-365, KM: 407 DIST. INDUSTRIAL - PLANALTO) Bairro Novo Planalto - via de acesso em frente ao Posto Patão. CEP: 38.706-328 Patos de Minas - MG** tem nos fornecido os itens descrito a baixo:

QTD	DESCRIÇÃO DO ITEM	EMPENHO	Nº NOTA FISCAL
02	BOMBONA, MATERIAL POLIETILENO, CAPACIDADE 10L, APLICACAO LABORATORIO, CARACTERISTICAS ADICIONAIS COM TAMPA E TORNEIRA, MARCA: PLASTICOS TROPICAL ITEM DO PROCESSO: 00015 ITEM DO MATERIAL: 000255949	2020NE800050	78

Informamos ainda que as prestações dos serviços / entrega dos materiais acima citados apresentaram bom desempenho operacional, tendo a empresa cumprido fielmente com suas obrigações, nada constando que desabone técnica e comercialmente, até a presente.

Patos de Minas - MG, 14 de Junho de 2021.

Atenciosamente,

Maria Denilce Alves Teixeira Leite
Setor de Almoxarifado e Patrimônio
FABIO JUNIO DE
ARAUJO:0402631668
8

Assinado de forma digital por
FABIO JUNIO DE
ARAUJO:04026316688
Dados: 2021.06.14 10:04:29 -03'00'

Fábio Junio de Araújo
Coordenador Geral de Administração e Planejamento

Documento autenticado eletronicamente por MARIA DENILCE ALVES TEIXEIRA LEITE, AUXILIAR EM ADMINISTRAÇÃO, em 14/06/2021, às 09:18, conforme horário oficial de Brasília, com fundamento no art. 6º, § 1º, do Decreto nº 8.539, de 8 de outubro de 2015, a partir de documento original.



A autenticidade deste documento pode ser conferida no site <http://www.iftm.edu.br/autenticacao/> informando o código verificador **0B99BBE** e o código CRC **930CA885**.

ATESTADO DE CAPACIDADE TÉCNICA Nº 5/2021/CLC-REI - REITORIA

01/07/2021

Assunto: ATESTADO DE CAPACIDADE TÉCNICA - EMPRESA DAVID VALERIANO DE SIQUEIRA 02851756109

Atestamos, para os devidos fins, que a Empresa DAVID VALERIANO DE SIQUEIRA 02851756109, a qual realizou alteração contratual para MERCAUTIL COMÉRCIO DE FERRAMENTAS E UTILIDADES LTDA, inscrita no CNPJ sob o nº 34.737.085/0001-07, estabelecida na Avenida Consolação, Nº 1991, Qd. 11, Lote 17, Bairro Nossa Senhora de Fátima, CEP: 74.420-230, na cidade de Goiânia, Goiânia - GO, forneceu ao INSTITUTO FEDERAL DE EDUCAÇÃO, CIÊNCIA E TECNOLOGIA DO TRIÂNGULO MINEIRO - CAMPUS AVANÇADO UBERABA PARQUE TECNOLÓGICO (CAUPT) UNIDADE 02 - UASG 158099, os materiais abaixo, por meio da Ata de Registro de Preços do Pregão Eletrônico SRP nº 05/2020 da UASG 158099, Nota de Empenho 2020NE800296 e da Nota Fiscal #084 de 19/08/2020, de forma satisfatória, obedecendo a todas as condições, no que se refere à qualidade, quantidade, prazo de entrega, assistência técnica e demais especificações estabelecidas.

Os bens foram entregues no Campus Avançado Uberaba Parque Tecnológico (CAUPT) - Unidade 02 - situado no endereço a seguir:

CAUPT UNIDADE 02 DO IFTM - Avenida Edilson Lamartine Mendes, nº 300, Bairro Parque das Américas, CEP: 38045-000, Uberaba-MG.

Segue descrição dos bens fornecidos:

ITEM	ESPECIFICAÇÃO	UNIDADE	QUANTIDADE
15	BOMBONA, MATERIAL POLIETILENO, CAPACIDADE 10L, APLICAÇÃO LABORATÓRIO, CARACTERÍSTICAS ADICIONAIS COM TAMPA E TORNEIRA, MARCA: PLASTICOS TROPICAL, ITEM DO PROCESSO: 00015, ITEM DO MATERIAL: 000255949	Unidade	02

Atestamos, ainda, que a mesma é considerada idônea nas suas obrigações de fornecimento e capacidade técnica, não constando em nossos registros, até a presente data, qualquer ato que a desabone.

DEBORAH SANTESSO BONNAS
REITOR(A)



A autenticidade deste documento pode ser conferida no site <http://www.iftm.edu.br/autenticacao/> informando o código verificador **D6AE2E5** e o código CRC **8AA2B7DF**.



SERVIÇO PÚBLICO FEDERAL
UNIVERSIDADE FEDERAL DO SUL E SUDESTE DO PARÁ
PRO-REITORIA DE ADMINISTRAÇÃO
DIVISÃO DE ALMOXARIFADO E PATRIMÔNIO

ATESTADO DE CAPACIDADE TÉCNICA

Atestamos, a pedido da interessada e para fins de prova, que a empresa **DAVID VALERIANO DE SIQUEIRA 02851756109**, Cnpj 34.737.085/0001-07, com endereço na Av. Consolação, 1979, QD.11 LT.17, Nossa Senhora de Fatima, CEP 74420-230, Goiânia/GO, forneceu de forma satisfatória à Universidade Federal do Sul e Sudeste do Pará, CNPJ 18.657.063/0001-80, os produtos descritos abaixo, em atendimento a Nota de Empenho 2020NE800409, Cotação Eletrônica nº 001/2020:

Descrição	Quantidade	Valor Total R\$
BOMBONA 50 LITROS Bombona com alças laterais, tampa e anel de vedação, material plástico, capacidade 50 litros.	03	433,38

Informamos ainda que a referida empresa cumpriu com as obrigações assumidas, dentro dos prazos e nas especificações contratadas, nada constando que a desabone comercial e tecnicamente até o presente momento.

Marabá/PA, 29 de junho de 2020

Luciene Neres Gomes

Chefe da DIALP/PROAD
Portaria 242/2018-Unifesspa

ATESTADO DE CAPACIDADE TÉCNICA

Atestamos para os devidos fins que a empresa **DAVID VALERIANO DE SIQUEIRA**, inscrita no CNPJ **34.737.085/0001-07**, estabelecida na AV. CONSOLACAO, 1979 QD.11 LT.17 - NOSSA SENHORA DE FATIMA - CEP:74420-230 - GOIANIA - GO, forneceu para a Capitania Fluvial de Minas Gerais, inscrito no CNPJ sob o Nº. **00.394.502/0539-30**, material cotado, através da Nota de Empenho/Ordem de Compra Nr **2020NE800033**, Cotação **106/2020** Uasg **781312** e **Nota Fiscal 027** abaixo especificado:

OBJETO ENTREGUE: **BOMBONA 200 L TF SCHUTZ / V**

QUANTIDADE: **01**

VALOR GLOBAL (R\$): **200,00**

Atestamos ainda, que tal (is) fornecimento(s) está (ão) sendo / foi (ram) executado(s) satisfatoriamente, não existindo, em nossos registros, até a presente data, fatos que desabonem sua conduta e responsabilidade com as obrigações assumidas.

Belo Horizonte, MG, 29 de julho de 2020.

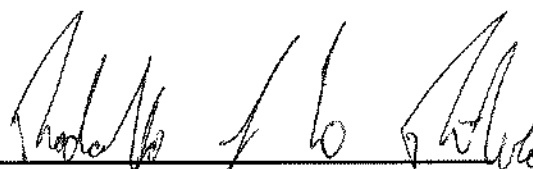
RODOLFO JORNES LONGO RIBEIRO
Capitão-Tenente(IM)
Chefe do Departamento de Apoio
CPF: 332.629.178-77
RG:770146-2



Serviço Público Federal
Ministério da Educação
Universidade Federal de São Paulo



DIVISÃO DE GESTÃO DE MATERIAIS - SÃO JOSÉ DOS CAMPOS

Rua Talim 330 - Bairro Vila Nair - São José dos Campos - SP CEP 12231-280 - <http://www.unifesp.br>

12 39249537

ATESTADO DE CAPACIDADE TÉCNICA

Processo nº 23089.116489/2020-65

A UNIFESP – UNIVERSIDADE FEDERAL DE SÃO PAULO - UASG 153031, autarquia federal de ensino superior, criada pela Lei nº 8.957, de 15 de dezembro de 1994, inscrita no CNPJ sob o n.º 60.453.032/0001-74, **ATESTA** para os devidos fins, que a empresa DAVID VALERIANO DE SIQUEIRA, inscrita no CNPJ sob o n.º 34.737.085/0001-07, atendeu satisfatoriamente o fornecimento de bombonas, Processo Licitatório 23089.025188/2019-90, Edital 6/2020, Empenho 2020NE801223, conforme descrito a seguir:

Item	Descrição	Empenho	Nota fiscal	Qtidade	Valor Unitário	Valor total
7	Bombona 20 litros	2020NE801223	98	8	R\$ 49,98	R\$ 399,84
8	Bombona 5 litros	2020NE801223	98	22	R\$ 14,64	R\$ 322,08

Link do edital 6/2020: <http://www.comprasnet.gov.br/ConsultaLicitacoes/Download/Download.asp?coduasg=153031&numprp=62020&modprp=5&bidbird=N>

Link do empenho: <http://www.portaldatransparencia.gov.br/despesas/empenho/153031152502020NE801223?ordenarPor=fase&direcao=desc>

Informamos ainda que a referida empresa cumpriu com as obrigações assumidas, dentro dos prazos e nas especificações contratadas, nada constando que a desabone comercial e tecnicamente até o presente momento.

São José dos Campos, 14 de junho de 2021.

Atenciosamente

Patrícia Milhomem Gonçalves - SIAPE 17634229

Chefe da divisão de gestão de materiais

Rua Talim, 330 - Vila Nair - São José dos Campos/SP - Tel: (12) 3924-9537

compras.sjc@unifesp.br / patricia.milhomem@unifesp.br

UNIVERSIDADE FEDERAL DE SÃO PAULO - Campus São José dos Campos



Documento assinado eletronicamente por **Patrícia Milhomem Gonçalves, Chefe de Divisão**, em 14/06/2021, às 09:59, conforme horário oficial de Brasília, com fundamento no art. 6º, § 1º, do [Decreto nº 8.539, de 8 de outubro de 2015](#).



A autenticidade deste documento pode ser conferida [clikando aqui](#), ou pelo endereço: "https://sei.unifesp.br/sei/controlador_externo.php?acao=documento_conferir&id_orgao_acesso_externo=0" informando o código verificador **0722508** e o código CRC **243FD151**.



MINISTÉRIO DA DEFESA
COMANDO DA AERONÁUTICA
PARQUE DE MATERIAL AERONÁUTICO DO GALEÃO

ATESTADO DE CAPACIDADE TÉCNICA

Atesto para os devidos fins, que a empresa MERCAUTIL COMÉRCIO DE FERRAMENTAS E UTILIDADES LTDA, inscrita no CNPJ sob o nº 34.737.085/0001-07, estabelecida na Avenida Consolação nº 1991, Qd: 11 Lt: 17, Sala 01, Bairro: Nossa Senhora de Fátima – Goiânia – GO, CEP: 74.420-230, forneceu satisfatoriamente ao Parque de Material Aeronáutico do Galeão situado na Rua Alfredo Rocha nº 495, Ilha do Governador, Rio de Janeiro, CEP: 21941-580 os seguintes materiais:

EMPENHO	QTD	DESCRIÇÃO DO ITEM	NOTA FISCAL
2021NE005854	40	BOMBONA DE 100L	120
2021NE008082	50	BOMBONA DE 100L	137
2021NE008056	50	BOMBONA DE 50L	141
2021NE008056	10	BOMBONA DE 100L	141
2021NE010221	50	BOMBONA DE 50L	163
2022NE002306	60	BOMBONA DE 20L	195

Informo, ainda, que a empresa cumpriu com suas obrigações, nada constando que a desabone técnica e comercialmente, até a presente data.

Rio de Janeiro, 22 de junho de 2022.

Atenciosamente,

Adriana Pirassol Corrêa

Adriana Pirassol Corrêa - 2º Ten Esp Sup
Chefe da TPMT



Ministério da Educação
Secretaria de Educação Profissional e Tecnológica
Instituto Federal do Norte de Minas Gerais

ATESTADO DE CAPACIDADE TÉCNICA

Processo nº: 23791.000534/2021-13

Interessado:

Documentos que fundamentam o atestado: Processo SEI: 23791.000249/2019-70

A Diretora Geral do Instituto Federal do Norte de Minas Gerais - Campus Teófilo Otoni, no uso de suas atribuições legais e regulamentares, examinando os autos do Processo 23791.000249/2019-70, **ATESTA** para os devidos fins que o fornecedor MERCAUTIL COMERCIO DE FERRAMENTAS E UTILIDADES LTDA, inscrito no CNPJ sob o nº34.737.085/0001-07, prestou satisfatoriamente os seguintes serviços/fornecimentos:

Descrição	Unidade	Quantidade	Prazo de cumprimento da obrigação	Nota de Empenho/Nota Fiscal
Bombona. Descrição detalhada: Bombona, com tampa, capacidade para 100 L, destinada para o envase de produtos pastosos e sólidos (embalagem atóxica). Especificações: Diâmetro (A) Mínimo 485 mm; Altura (H) + ou - 6 mm sem tampa 700 mm; Altura (H) + ou - 6 mm com tampa 710 mm; diâmetro Interno do Bocal 410,0 mm. Produto novo.	Unidade	02	30 dias	2020NE800108 / 96
Bombona. Descrição detalhada: Bombona, com uma tampa rosqueável, capacidade para 50 L, destinada para o envase de produtos líquidos (embalagem atóxica). Possuir duas alças. Produto novo.	Unidade	02	30 dias	2020NE800108 / 96

Declaramos, ainda que, nada consta em nossos arquivos que a desabone comercial e tecnicamente.

O detalhamento dos fornecimentos prestados pode ser consultado no edital da licitação de pregão 06/2020.

Dados do contratante: Endereço: Rua Mocambi, 295, Teófilo Otoni / MG. Telefone: (38)3218-7364. E-mail: pedro.simoes@ifnmg.edu.br.

Teófilo Otoni / MG, 14 de junho de 2021.

Assinado Eletronicamente

Pedro da Silva Simões Filho

Diretor da Diretoria de Administração e Planejamento

Assinado Eletronicamente

Ana Cláudia Gonçalves de Sá Jardim

Diretora Geral



Documento assinado eletronicamente por **Pedro da Silva Simoes Filho, Diretor(a) do Departamento de Administração e Planejamento**, em 14/06/2021, às 09:42, conforme horário oficial de Brasília, com fundamento no art. 6º, § 1º, do [Decreto nº 8.539, de 8 de outubro de 2015](#).



Documento assinado eletronicamente por **Ana Claudia Goncalves de Sa Jardim, Diretor(a) Geral**, em 14/06/2021, às 09:48, conforme horário oficial de Brasília, com fundamento no art. 6º, § 1º, do [Decreto nº 8.539, de 8 de outubro de 2015](#).



A autenticidade deste documento pode ser conferida no site http://sei.ifnmg.edu.br/sei/controlador_externo.php?acao=documento_conferir&id_orgao_acesso_externo=0, informando o código verificador **0863407** e o código CRC **5A996ADE**.



MINISTÉRIO DA EDUCAÇÃO
Fundação Universidade Federal do ABC
Prefeitura Universitária

Av. dos Estados, 5001 • Bairro Santa Terezinha • Santo André - SP
CEP 09210-580 • Fone: (11) 3356-7161
prefeitura@ufabc.edu.br

ATESTADO DE CAPACIDADE TÉCNICA Nº 002/2020

Santo André, 03 de Julho de 2020.

Atestamos, para os devidos fins que a empresa **DAVID VALERIANO DE SIQUEIRA 02851756109**, inscrita no CNPJ nº 34.737.085/0001-07, situada na Avenida Consolação, 1979 Qd. 11 – Lote 17 – Bairro Nossa Senhora de Fátima – Goiânia – GO. CEP: 74420-230, forneceu à UFABC – Fundação Universidade Federal do ABC, os produtos, conforme dados abaixo:

Processo nº 23006.002174/2019-71

Pregão nº 10/2020

Empenho: 2020NE800045

Produtos:

250 unidades - BOMBONA HOMOLOGADA*, NOVA, COM CAPACIDADE PARA 5L, COM TAMPA BOMBONA FABRICADA EM POLIETILENO DE ALTA DENSIDADE (PEAD) COM ALCA PARA TRANSPORTE. MARCA: NEW SUL

50 unidades - BOMBONA HOMOLOGADA*, NOVA, COM CAPACIDADE PARA 20 L, COM TAMPA FIXA, BOMBONA FABRICADA EM POLIETILENO DE ALTA DENSIDADE (PEAD), COM ALCA PARA TRANSPORTE, AUTO EMPILHAVEL. MARCA: NEW SUL

Declaramos ainda que a **DAVID VALERIANO DE SIQUEIRA 02851756109**, forneceu os referidos produtos dentro do prazo estipulado, cumprindo todas as exigências técnicas e de qualidade previstas no contrato, não havendo até o momento presente nenhum fato que a desabone em relação aos serviços prestados e à sua capacidade técnica.

Simone Aparecida Pellizon
Prefeita Universitária

Portaria nº 30 de 31 de janeiro de 2019

**ATESTADO DE CAPACIDADE TÉCNICA**

O CONSELHO REGIONAL DE ODONTOLOGIA DE ALAGOAS, Autarquia Federal inscrita no CNPJ 12.316.311/0001-43, com sede na Rua Coronel Francisco Silva, nº 290, bairro Pitanguinha, CEP 57.052-190, Maceió/AL, atesta para os devidos fins que a empresa MERCAUTIL COMERCIO DE FERRAMENTAS E UTILIDADES LTDA, inscrita no CNPJ: 34.737.085/0001-07, com sede na Av. Consolação, número 1991, quadra 11 lote 17, CEP 74420-230, Goiânia/GO, forneceu 100 unidades de canecas de cerâmica, volume: 300 ml, cores branca preta, com logo personalizada, atendendo às nossas expectativas com presteza, qualidade, e metodologia de ensino eficaz, ficando assim demonstrada a sua devida Capacidade Técnica e Notória Especialização na execução deste programa.

Até a presente data, nada consta em nossos arquivos que desabone a sua capacidade técnica.

Maceió, 15 de dezembro de 2022.

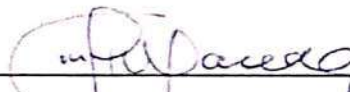

Dr. Carlos Alberto de Macedo
Conselheiro Presidente



SUPREMO TRIBUNAL FEDERAL

ATESTADO DE CAPACIDADE TÉCNICA

Atesto, para os devidos fins, que a empresa **DAVID VALERIANO DE SIQUEIRA 02851756109**, CNPJ 34.737.085/0001-07, com sede na Avenida Consolação, nº 1979, Quadra 11, Lote 17 - Nossa Senhora de Fátima – Goiânia-GO, CEP: 74.420-230, forneceu, ao Supremo Tribunal Federal, sediado na Praça dos Três Poderes, em Brasília - Distrito Federal, CNPJ 00.531.640/0001-28, o objeto em destaque, com as seguintes características:

Processo Administrativo de Contratação nº 014507/2019.

Modalidade de contratação: Cotação Eletrônica nº 003/2020 - art. 24, II, da Lei nº 8.666/1993.

Nota de Empenho nº 510/2020.

Objeto: Fornecimento de canecas de inox, canecas de porcelana, chaveiros e canecas personalizadas para serem comercializados na Livraria do Supremo.

Valor: R\$ 3.078,67 (três mil setenta e oito reais e sessenta e sete centavos).

2. Declaro que a contratada forneceu o objeto do ajuste acima indicado, de forma satisfatória, de acordo com as especificações e condições estabelecidas no instrumento contratual e no respectivo Termo de Referência, nos termos expostos pela Coordenadoria de Divulgação de Jurisprudência da Secretaria de Documentação do Supremo Tribunal Federal, constante do Processo Administrativo nº 004867/2020.

Brasília, 16 de abril de 2020.

Vitória Carvalho Costa

Gerente de Editoração e Divulgação de Publicações Editoriais e Eletrônicas.

Ciente.

Luiz Antonio de Souza Cordeiro
Secretário de Administração e Finanças



Documento assinado eletronicamente por **Vitória Carvalho Costa, GERENTE VI**, em 16/04/2020, às 14:37, conforme art. 1º, III, "b", da Lei 11.419/2006.



Documento assinado eletronicamente por **Luiz Antonio de Souza Cordeiro, SECRETÁRIO DE ADMINISTRAÇÃO E FINANÇAS**, em 16/04/2020, às 17:10, conforme art. 1º, III, "b", da Lei 11.419/2006.



A autenticidade do documento pode ser conferida no site https://sistemas.stf.jus.br/sei/controlador_externo.php?acao=documento_conferir&id_orgao_acesso_externo=0 informando o código verificador **1190483** e o código CRC **05692B68**.



MINISTERIO DA EDUCAÇÃO
UNIVERSIDADE FEDERAL DE GOIÁS
PRÓ-REITORIA DE ADMINISTRAÇÃO E FINANÇAS
DEPARTAMENTO DO MATERIAL E PATRIMÔNIO

ATESTADO DE CAPACIDADE TÉCNICA Nº 25/2019

Atestamos para os devidos fins, que a empresa **DAVID VALERIANO DE SIQUEIRA**, inscrita no CNPJ: **34.737.085/0001-07**, situada na **AVENIDA CONSOLAÇÃO QUADRA 11 LOTE 17, nº 827 – Nossa Senhora de Fatima**, CEP: **74.420-230, Goiânia – GO** forneceu a este Órgão:

Unidade	Descrição do item	Empenho
6 unid.	Massa Automotiva, componentes resina alquídica	2019NE803002

Registramos que até a presente data nada consta que desabone a sua conduta em relação à qualidade do produto fornecido como também dos prazos acordados.

Goiânia, 16 de janeiro 2020

Webber Tavares de Carvalho
Webber Tavares de Carvalho
Diretor do DMP/UFG



**MINISTÉRIO DA DEFESA
EXÉRCITO BRASILEIRO
3ª BRIGADA DE INFANTARIA MOTORIZADA
(3ª BDA INF / 1968)
BRIGADA VISCONDE DE PORTO SEGURO**

ATESTADO DE CAPACIDADE TÉCNICA

Atestamos, para os devidos fins, que a empresa **DAVID VALERIANO DE SIQUEIRA 02851756109 (MERCAUTIL MERCADO DE UTILIDADES)** prestador de serviços, inscrita no CNPJ sob o nº **34.737.085/0001-07**, estabelecida na **AVENIDA CONSOLACAO QD.11 LT.17 Nº 1979 BAIRRO NOSSA SENHORA DE FATIMA – GOIÂNIA – GO CEP: 74.420-230**, prestou serviços ao **COMANDO DA 3ª BRIGADA DE INFANTARIA MOTORIZADA MEX/GO, CNPJ nº 10.263.331/0001-78, R. Visc. de Mauá, s/nº - Centro, Cristalina - GO Cristalina – GO** tem nos fornecido os itens descrito a baixo:

QTD	DESCRIÇÃO DO ITEM	MARCA	PREÇO	Nº NOTA FISCAL
01	Compressor CR62KQMTFD - 202 5HP 380V	Emerson Copeland	R\$ 3.545,20	001

Informamos ainda que as prestações dos serviços / entrega dos materiais acima citados apresentaram bom desempenho operacional, tendo a empresa cumprido fielmente com suas obrigações, nada constando que desabone técnica e comercialmente, até a presente data.

Cristalina - GO, 25 de Junho de 2020.

Atenciosamente,

RICARDO MARQUES PEREIRA – 2º Ten
Chefe do Setor de Almoxarifado
Comando da 3ª Brigada de infantaria Motorizada

ATESTADO DE CAPACIDADE TÉCNICA

Atestamos, para os devidos fins, que a empresa **David Valeriano de Siqueira 02851756109 (Mercautil Mercado de Utilidades)** prestador de serviços, inscrita no CNPJ sob o nº **34.737.085/0001-07, estabelecida na Avenida Consolação, nº 1979, bairro Nossa Senhora de Fátima, na cidade de Goiânia, Estado de Goiás, prestou serviços à Empresa Brasileira de Pesquisa Agropecuária (Embrapa Arroz e Feijão), CNPJ nº 00.348.003/0014-35, estabelecida na Rodovia GO-462, km 12 Zona Rural C.P. 179 - Santo Antônio de Goiás/GO - CEP: 75375-000** detém qualificação técnica para fornecimento do produto: **Cordas multiuso.**

Registramos que a empresa prestou serviços entregando o produto: Corda multiuso 3/8 pol., rolo com 30 mt, no prazo de execução de até 10 dias, valor do contrato R\$ 498,00 e o número da Nota Fiscal 6.

Informamos ainda que as prestações dos serviços/entrega dos materiais acima referidos apresentaram bom desempenho operacional, tendo a empresa cumprida fielmente com suas obrigações, nada constando que a desabone técnica e comercialmente, até a presente data.

Goiânia, 15 de Janeiro de 2020.

Eduardo Martins Ribeiro

Analista A

CPF nº 929.379.181-15



ATESTADO DE CAPACIDADE TÉCNICA

Atestamos para os devidos fins, que a empresa **DAVID VALERIANO DE SIQUEIRA 02851756109 (MERCANTIL MERCADO DE UTILIDADES)**, prestador de serviço, inscrito no CNPJ 34.737.085/0001-07, estabelecida na AV. CONSOLAÇÃO, 1979 QD.11 LT.17 - NOSSA SENHORA DE FATIMA - CEP:74420-230 - GOIÂNIA – GO, forneceu à **LEILANE HOLANDA COSTA 01178869121 (L2A BUREAU)**, CNPJ 36.232.725/0001-52, estabelecida na Rua C-158, Qd. 280, Lt. 11, Resd. João Pedro I, Setor Jardim América, CEP: 74.255-150, Goiânia/GO, os produtos conforme descrição abaixo:

DESCRIÇÃO	QNTD	NOTA FISCAL
DETERGENTE, COMPOSIÇÃO ÁCIDO SULFONICO, HIDROXIDO DE SODIO – 5LT	250	0036

informamos ainda que as prestações dos serviços, entrega dos materiais acima citados apresentaram bom desempenho operacional, tendo a empresa cumprido fielmente com suas obrigações, nada constando que desabone técnica e comercialmente, até a presente data.

Goiânia, 16 de Abril de 2020.

Atenciosamente,

**LEILANE
HOLANDA COSTA
01178869121:362
32725000152**

Assinado de forma
digital por LEILANE
HOLANDA COSTA
01178869121:362327250
00152
Dados: 2020.04.16
18:03:29 -03'00'

Leilane Holanda Costa
L2A BUREAU



A EMPRESA BRASILEIRA DE PESQUISA AGROPECUÁRIA – EMBRAPA, pessoa jurídica de direito privado, regularmente constituída e inscrita no CNPJ nº 00.348.003/0094-10, endereço Rodovia DF 001 km 69, Fazenda Sucupira – Riacho Fundo 2 / Brasília-DF, CEP 71.882-080, **ATESTA** para os devidos fins sob as penas da Lei, que a empresa David Valeriano de Siqueira 02851756109, CNPJ: 34.737.085/0001-07, nome fantasia: Mercautil Mercado de Utilidades, inscrição estadual 10.772.5371, endereço: Av. Consolação Nº 1979 Qd.11 Lt. 17 Nº. Srª. De Fátima – Goiânia – GO CEP: 74.420-230, contato (62) 3088-6545 e e-mail mercautil.go@gmail.com, representada por David, sócio/proprietário, CPF028.517.561-09, forneceu os seguintes materiais:

Item	Quantidade	Unidade	Descrição	Nº nota fiscal	Data
01	12	unidade	Boné, material corpo: brim, modelo: touca árabe, cor: azul, características adicionais: fechamento frontal em velcro.	22	18/03/2020
18	08	par	Luva de segurança, com dedos e polegar em raspa natural e palma confeccionada em vaqueta natural. Reforço palmar interno em vaqueta natural e elástico no dorso, acabamento em viés e costurada com linha de nylon.	22	18/03/2020

Por fim, declaramos que a referida empresa, forneceu os produtos acima referidos, não havendo fatos supervenientes que desabonem sua conduta técnica e comercial dentro dos padrões de qualidade e desempenho e que cumpriu com sua obrigação, não havendo reclamação ou objeção, quanto a qualidade dos produtos ou serviços.

Welinton Fernandes Vieira

Gestor do Contrato / OCS - Área Técnica

Welinton Fernandes Vieira
Analista - Embrapa
Matr. 363.372

Secretaria de Inovações e Negócios

Escritório de Brasília



PRESIDÊNCIA DA REPÚBLICA

Palácio do Planalto - Via N2 - Anexo da COTRAN, - Bairro Zona Cívico Administrativa, Brasília/DF, CEP 70150-900

Telefone: 61-3411-2541 - <https://www.gov.br/planalto/pt-br>

ATESTADO DE CAPACIDADE TÉCNICA

Processo nº 00087.000044/2020-89

Interessado: **DAVID VALERIANO DE SIQUEIRA**

O Gestor da Cotação Eletrônica nº 14/2020 da Secretaria Especial de Administração da Presidência da República, no uso de suas atribuições legais e regulamentares, em especial a disposta na alínea "X" do subitem 8.1, da Norma Interna da Presidência da República VI-201 - Rev. 02, de 13 de outubro de 2017, examinando os autos do Processo em epígrafe, examinando os autos do Processo nº 00087.000044/2020-89, que trata de **Aquisição de Equipamentos de Proteção Individual**, resolve:

Atestar para os devidos fins, que a empresa **DAVID VALERIANO DE SIQUEIRA**, inscrita no CNPJ sob o nº **34.737.085/0001-07** ao qual realizou alteração contratual para **MERCAUTIL COMERCIO DE FERRAMENTAS E UTILIDADES LTDA** prestador de serviços, estabelecida na **AVENIDA CONSOLACAO QD.11 LT.17 nº 1991 BAIRRO NOSSA SENHORA DE FÁTIMA – GOIÂNIA – GO CEP: 74.420-230**, entregou os materiais, conforme tabela abaixo, referentes a Nota de Empenho 2020NE800757 (1826198), de 09/04/2020, nas especificações e prazos estabelecidos no Projeto Básico:

QTD	DESCRIÇÃO DO ITEM	EMPENHO	Nº NOTA FISCAL
20	LUVA BORRACHA NITRILICA G LUVA PARA FRENTISTA – LUVA NITRILICA, INTERIOR LISO PALMA ANTIDERRAPANTE, ACABAMENTO CLORINADO, PUNHOS LONGOS	2020NE800757	48
05	LUVA DE RASPA P15 C/MEDIO LUVA DE SOLDADOR	2020NE800757	48
40	AVENTAL PVC BRANCO PREVEMAX AVENTAL IMPERMEAVEL EM PVC FORRADO COM ILHOS E CARDACO, OU DE NAPA, COM 1,20 X 0,70M	2020NE800757	48
02	MASCARA PARA SOLDA AUTOMATICA PARAMAX MASCARA DE SOLDA QUE FUNCIONA COM O SISTEMA DE AUTOESCURECIMENTO QUE DISTINGUE A LUZ NATURAL OU ELETRICA DA LUZ EMITIDA POR UM ARCO DE SOLDAGEM	2020NE800757	48
10	MASCARA SEMI FACIAL 1 FILTRO ALLTEC PROTETOR RESPIRATORIO COM FILTRO QUIMICO PARA SOLVENTES	2020NE800757	48

O valor da Nota de Empenho da Cotação Eletrônica nº 14/2020 é de R\$ 938,13 (novecentos e trinta e oito reais e treze centavos).

GASTÃO WILSON EVÊNCIO JÂNIO DE MAGALHÃES

Gestor



Documento assinado eletronicamente por **Gastão Wilson Evêncio Jânio de Magalhães, Supervisor(a)**, em 16/06/2021, às 10:02, conforme horário oficial de Brasília, com fundamento no art. 6º, § 1º, do [Decreto nº 8.539, de 8 de outubro de 2015](#).



A autenticidade do documento pode ser conferida informando o código verificador **2645036** e o código CRC **0C6F4FFB** no site:

https://sei-pr.presidencia.gov.br/sei/controlador_externo.php?acao=documento_conferir&id_orgao_acesso_externo=0

Referência: Processo nº 00087.000044/2020-89

SEI nº 2645036

ATESTADO DE CAPACIDADE TÉCNICA

Atestamos, para os devidos fins, que a empresa **DAVID VALERIANO DE SIQUEIRA 02851756109 (MERCAUTIL MERCADO DE UTILIDADES)** prestador de serviços, inscrita no CNPJ sob o nº **34.737.085/0001-07, estabelecida na AVENIDA CONSOLACAO QD.11 LT.17 Nº 1979 BAIRRO NOSSA SENHORA DE FATIMA – GOIÂNIA – GO CEP: 74.420-230, prestou serviços à CANAÃ DISTRIBUIDORA DE MEDICAMENTOS LTDA, CNPJ nº 14.420.817.0001.23, tem nos fornecido **50 Mascaras c/ elástico PFF2.****

Informamos ainda que as prestações dos serviços / entrega dos materiais acima citados apresentaram bom desempenho operacional, tendo a empresa cumprido fielmente com suas obrigações, nada constando que desabone técnica e comercialmente, até a presente data.

Goiânia, 11 de MAIO de 2020.

Atenciosamente,



ALTEVIR DE ASSIS VIANA

002.302.534.40

ADMINISTRADOR



CONSELHO REGIONAL DE ENGENHARIA E AGRONOMIA DO RIO GRANDE DO SUL - CREA-RS
 SERVIÇO PÚBLICO FEDERAL - ÓRGÃO DE FISCALIZAÇÃO DA ENGENHARIA E DA AGRONOMIA
 Rua São Luís, 77 - Bairro Santana | Porto Alegre (RS) | CEP 90620-170 | Fone: (51) 3320-2100
 - www.crea-rs.org.br

ATESTADO DE CAPACIDADE TÉCNICA

Processo nº 2020.000003358-0

Interessado: MERCAUTIL COMERCIO DE FERRAMENTAS E UTILIDADES LTDA

Atestamos, para os devidos fins, que a empresa **DAVID VALERIANO DE SIQUEIRA 02851756109** ao qual realizou alteração contratual para **MERCAUTIL COMERCIO DE FERRAMENTAS E UTILIDADES LTDA** prestador de serviços, inscrita no CNPJ sob o nº **34.737.085/0001-07**, estabelecida na **AVENIDA CONSOLACAO QD.11 LT.17 Nº 1991 BAIRRO NOSSA SENHORA DE FATIMA – GOIÂNIA – GO CEP: 74.420-230**, prestou serviços à **CONSELHO REGIONAL DE ENGENHARIA E AGRONOMIA DO RS - CREA-RS CNPJ: 92.695.790/0001-95 Rua São Luís, 77 - Bairro Santana CEP 90620-170 Porto Alegre/RS** tendo nos fornecido os itens descrito a baixo:

QTD	DESCRIÇÃO DO ITEM	EMPENHO	Nº NOTA FISCAL
400	Máscara de tecido, 100% algodão e/ou tricoline e/ou TNT com gramatura de no mínimo 50gr, dupla, com abertura para inserção de filtro, tiras em elástico, clipe nasal externo, lavável, modelo bico de pato e pregueada. Unidade	284 Processo: 2020.000003358-0	71

Informamos ainda que a entrega dos materiais acima citados apresentaram bom desempenho operacional, tendo a empresa cumprido fielmente com suas obrigações, nada constando que desabone técnica e comercialmente, até a presente data.

Porto Alegre, 07 de Julho de 2021.

Atenciosamente,



Documento assinado eletronicamente por **LEONARDO DA COSTA PEREIRA, Chefe de Núcleo**, em 08/07/2021, às 17:22, conforme horário oficial de Brasília, com fundamento no art. 6º, § 1º, do [Decreto nº 8.539, de 8 de outubro de 2015](#).



A autenticidade deste documento pode ser conferida no site <http://sei.crea-rs.org.br/validar.html>, informando o código verificador **0566006** e o código CRC **B981565D**.

Referência: Processo nº 2020.000003358-0

SEI nº 0566006

Local: Porto Alegre



MINISTÉRIO DA ECONOMIA
SECRETARIA ESPECIAL DE PREVIDÊNCIA E TRABALHO
SUPERINTENDÊNCIA REGIONAL DO TRABALHO EM GOIÁS
Av. 85 nº 887, Edifício Genebra, Setor Sul, Goiânia – GO - CEP.: 74080-010
Telefones: 3227-7001/ 3227-7002/7003

ATESTADO DE CAPACIDADE TÉCNICA

Atestamos para fins de comprovação de fornecimento de materiais (EPI's), que a empresa DAVID VALERIANO DE SIQUEIRA (MERCAÚTIL MERCADO DE UTILIDADES), CNPJ nº 34.737.085/0001-07, entregou para a Superintendência Regional do Trabalho em Goiás – SRTb/GO, CNPJ nº 23.612.685/0044-62, os materiais abaixo relacionados com as seguintes características, divididos nas Notas Fiscais nº 41 e 42:

DADOS DOS MATERIAIS
<ol style="list-style-type: none">1. 52 (cinquenta e dois) frascos de álcool gel higienizante, 500g, 70% (Orbi Química Ltda.)2. 300 (trezentas) máscaras de TNT dupla face, com elástico

Atestamos ainda que a referida empresa demonstrou idoneidade em suas relações com o adquirente, nada havendo que a desabone.

Goiânia, 15 de maio de 2020

ÉZIO NUNES SILVA
Chefe da Divisão de Administração - Substituto



SÓLIDA VIDROS

ATESTADO DE CAPACIDADE TÉCNICA

Atestamos para os devidos fins, que a empresa DAVID VALERIANO DE SIQUEIRA 02851756109 (MERCAUTIL MERCADO DE UTILIDADES) prestador de serviço, inscrito no Cnpj: 34.737.085/0001-07, estabelecida na AVENIDA CONSOLAÇÃO, 1979 QD 11 LT 17 – NOSSA SENHORA DE FÁTIMA – GOIANIA –GO CEP 74420-230, prestou serviços a SÓLIDA INDUSTRIA, DISTRIBUIÇÃO E COMERCIO DE VIDROS EIRELI Cnpj: 13.722.496/0001-59, nos fornecendo os seguintes produtos:

DESCRIÇÃO DO PRODUTO	QUANTIDADE
MASCARA DE TNT DUPLA FACE C/ESLASTICO	300 UNIDADES
MASCARA DE TECIDO ALGODÃO	300 UNIDADES
ALCOOL GEL HIGIENIZAÇÃO 500G- ORBI QUIMICA	96 UNIDADES

Brasília 11 de Maio de 2020

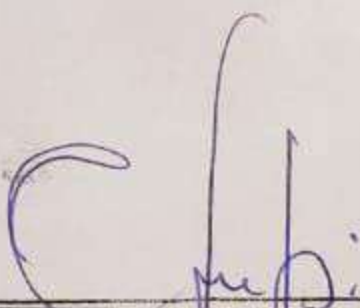

SÓLIDA INDUSTRIA, DISTRIBUIÇÃO E COMERCIO DE VIDROS
Gildeir Francisco de Almeida Pedro

CPF: 601.742.181-68

PROPRIETÁRIA

Sólida Indústria, Distribuição de Vidros Eirelli
CNPJ: 13.722.496/0001-59
Ade Conjunto 08 Lote 06 – Aguas Claras – DF
61 3021 1493 – 61 3048 0155 – 61 3044 6709

ATESTADO DE CAPACIDADE TÉCNICA

Atestamos, para os devidos fins, que a empresa **DAVID VALERIANO DE SIQUEIRA 02851756109 (MERCAUTIL MERCADO DE UTILIDADES)** prestador de serviços, inscrita no CNPJ sob o nº **34.737.085/0001-07**, estabelecida na **AVENIDA CONSOLACAO QD.11 LT.17 Nª 1979 BAIRRO NOSSA SENHORA DE FATIMA – GOIÂNIA – GO CEP: 74.420-230**, prestou serviços à **ARAÚJO ABREU ENGENHARIA S/A, CNPJ nº 33.373325/0006-83**, nos fornecendo:

UNIDADE	DESCRIÇÃO DO ITEM	NOTA FISCAL
100 UND	Máscara com elástico	40

Goiânia, 08 de Maio de 2020.

Atenciosamente,



Anderson de Jesus Ataide dos Santos

CPF 610.518.853-61

Auxiliar Administrativo III

33.373.325/0006-83
Insc. Est. 07.337.593/002-25
ARAÚJO ABREU ENGENHARIA S/A

ADE de Águas Claras Conj 28 Lt. 44
Bairro Taguatinga
CEP 71.991-360

BRASÍLIA - DF

ATESTADO DE CAPACIDADE TÉCNICA

Atestamos, para os devidos fins, que a empresa **DAVID VALERIANO DE SIQUEIRA 02851756109 (MERCAUTIL MERCADO DE UTILIDADES)** prestador de serviços, inscrita no CNPJ sob o nº **34.737.085/0001-07, estabelecida na AVENIDA CONSOLACAO QD.11 LT.17 N° 1979 BAIRRO NOSSA SENHORA DE FATIMA – GOIÂNIA – GO CEP: 74.420-230, prestou serviços à ARAUJO ABREU ENGENHARIA S/A, CNPJ nº 33.373325/0006-83, tem nos fornecido Materiais de E.P.I e Hidráulico, informamos ainda que as prestações dos serviços / entrega dos materiais acima citados apresentaram bom desempenho operacional, tendo a empresa cumprido fielmente com suas obrigações, nada constando que desabone técnica e comercialmente, até a presente data.**

Goiânia, 02 de Abril de 2020.

Atenciosamente,

ATESTADO DE CAPACIDADE TÉCNICA

Atestamos, para os devidos fins, que a empresa **DAVID VALERIANO DE SIQUEIRA 02851756109 (MERCAUTIL MERCADO DE UTILIDADES)** prestador de serviços, inscrita no CNPJ sob o nº **34.737.085/0001-07, estabelecida na AVENIDA CONSOLACAO QD.11 LT.17 N° 1979 BAIRRO NOSSA SENHORA DE FATIMA – GOIÂNIA – GO CEP: 74.420-230, prestou serviços à ARAUJO ABREU ENGENHARIA S/A, CNPJ nº 33.373325/0006-83, tem nos fornecido Materiais de E.P.I e Hidráulico, informamos ainda que as prestações dos serviços / entrega dos materiais acima citados apresentaram bom desempenho operacional, tendo a empresa cumprido fielmente com suas obrigações, nada constando que desabone técnica e comercialmente, até a presente data.**

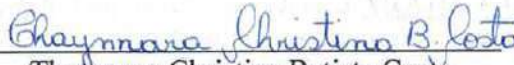
Thaynnara Christina Batista Costa

CPF 040.017.981-40

Auxiliar Administrativo III

Thaynnara Christina Batista Costa
Auxiliar Administrativa III
AAE - Mat. 56613-6

33.373.325/0006-83
Insc. Est.. 07.337.593/002-25
ARAÚJO ABREU ENGENHARIA S/A

ADE de Águas Claras Conj 28 Lt. 44
Bairro Taguatinga
CEP: 71.991-360

BRASÍLIA - DF

ATESTADO DE CAPACIDADE TÉCNICA

Declaramos, para os devidos fins, que a empresa DAVID VALERIANO DE SIQUEIRA, com sede na Av. Consolação quadra 11, lote 17, Nº 1979, devidamente inscrita no CNPJ sob o Nº 34.737.085/0001-07, forneceu para o **HOSPITAL DAS CLÍNICAS – UFG/EBSERH**, inscrito no CNPJ sob o Nº **15.126.437/0026-00**, o produto abaixo descrito, cumprindo com todas as condições que lhe foram impostas relativas à quantidade, à qualidade e ao prazo de entrega; atendendo prontamente e com presteza as necessidades do contrato.

Item	Quantidade	Marca	Empenho
PILHA PEQUENA 1,5 VOLTS TAMANHO AA FABRICACAO NACIONAL / PILHA, TAMANHO:PEQUENA, TIPO:ALCALINA, MODELO:AA, TENSAO:1,5 V, CARACTERISTICAS ADICIONAIS:NAO RECARREGAVEL	150 Unidades	ELGIN/ELGIN	2021NE000740
PILHA PEQUENA 1,5 VOLTS TAMANHO AA FABRICACAO NACIONAL / PILHA, TAMANHO:PEQUENA, TIPO:ALCALINA, MODELO:AA, TENSAO:1,5 V, CARACTERISTICAS ADICIONAIS:NAO RECARREGAVEL	200 Unidades	ELGIN/ELGIN	2021NE000073

Goiânia, 14 de junho de 2021.

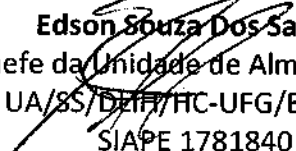
Edson Souza Dos Santos
Chefe da Unidade de Almojarifado
UA/SS/DEH/HC-UFG/EBSERH
SIAPE 1781840



UNIVERSIDADE FEDERAL DE GOIÁS
COORDENAÇÃO DE ADMINISTRAÇÃO E FINANÇAS - REGIONAL CATALÃO

PARECER TÉCNICO

ATESTADO DE CAPACIDADE TÉCNICA

Atestamos para os devidos fins, que a empresa DAVID VALERIANO DE SIQUEIRA 02851756109 , inscrita no CNPJ sob nº 34737085/0001-07, forneceu a este órgão:

5,00000 unidade pipeta, tipo sorológica, graduação graduada, capacidade 5 ml, material vidro, escala escala 0,01 em 0,01 ml

Objetos do Cotação *Eletrônica* 3130/2019 entregue por meio da nota fiscal nº7 e através do empenho 2019NE800599 e até a presente data nada consta que desabone a sua conduta em relação à qualidade do equipamento adquirido, como também dos prazos acordados.



Documento assinado eletronicamente por **Lailton Martins Ribeiro, Secretário**, em 19/06/2020, às 10:03, conforme horário oficial de Brasília, com fundamento no art. 6º, § 1º, do [Decreto nº 8.539, de 8 de outubro de 2015](#).



A autenticidade deste documento pode ser conferida no site https://sei.ufg.br/sei/controlador_externo.php?acao=documento_conferir&id_orgao_acesso_externo=0, informando o código verificador **1390271** e o código CRC **DC3526A6**.

**IDENTIFICAÇÃO DA EMPRESA:**

- a) Razão Social: Isolar Comercial Ltda.
- b) CNPJ Nº: 02.005.835/0001-60
- c) Inscrição Estadual nº 10.395.763-4
- d) Endereço: Rua Luziânia Qd. 04 Lt. 54 Loja 03, Vila Jaiara - Anápolis-GO
- e) Fone: (62) 3702-9699 / (62) 99140-5081
- f) CEP: 75.064-330
- g) Cidade: Anápolis – Estado - Goiás
- h) E-mail: Isolarcomercialanapolis@gmail.com

ATESTADO DE CAPACIDADE TÉCNICA

ATESTAMOS PARA FINS DE DIREITO QUE A EMPRESA DAVID VALERIANO DE SIQUEIRA (**MERCAUTIL MERCADO DE UTILIDADES**), INSCRITA NO CNPJ SOB O Nº 34.737.085/0001-07, ESTABELECIDO A AV. CONSOLAÇÃO Nº 1979 QD. 11 LT. 17 BAIRRO NOSSA SENHORA DE FÁTIMA – GOIÂNIA, GOIÁS. TEM NOS FORNECIDO MATERIAIS ELETRICOS, FERRAGENS, FERRAMENTAS, PURIFICADORES DE ÁGUA, ELETRODOMESTICOS E MOVEIS DE AÇÕ. AINDA QUE AS PRESTAÇÕES DOS SERVIÇOS, ENTREGA DOS MATERIAS ACIMA CITADOS APRESENTAM BOM DESEMPENHO OPERACIONAL, TENDO A EMPRESA CUMPRIDO FIELMENTE COM SUAS OBRIGAÇÕES. NADA CONSTANDO QUE DESABONE TÉCNICA E COMERCIALMENTE ATÉ A PRESENTE DATA.

ANÁPOLIS, GOIÁS 23 DE MARÇO DE 2020

ISOLAR COMERCIO	Assinado de forma
DE	digital por ISOLAR
PURIFICADORES	COMERCIO DE
DE AGUA	PURIFICADORES DE
LTDA:0200583500	AGUA
0160	LTDA:02005835000160
	Dados: 2020.03.23
	19:27:48 -03'00'

MANOEL DE SIQUEIRA
SÓCIO- DIRETOR.
CPF. 216.018.101-30



MINISTÉRIO DA DEFESA
COMANDO DA AERONÁUTICA
GRUPAMENTO DE APOIO DE LAGOA SANTA

O GRUPAMENTO DE APOIO DE LAGOA SANTA (GAP-LS), inscrito no CNPJ sob nº 00.394.429/0186-62, situado na Avenida Brigadeiro Eduardo Gomes, S/Nº – Bairro: Vila Asas, na Cidade de Lagoa Santa/MG, atesta que a empresa MERCAUTIL COMERCIO DE FERRAMENTAS E UTILIDADES LTDA, inscrita no CNPJ sob o nº 34.737.085/0001-07, estabelecida na Avenida Consolação nº 1991, QD. 11, LT. 17, SALA 01, bairro Nossa Senhora de Fátima – Goiânia/GO, CEP: 74.420-230, forneceu o material abaixo informado, referente ao Pregão Eletrônico nº 04/GAPLS/2021, atendendo integralmente aos padrões de qualidade, prazos e preços pactuados:

DESCRIÇÃO DO OBJETO	QTD	Nº DA NOTA FISCAL	EMPENHO
ROLDANAS DE AÇO PARA PORTÃO	300	149	2021NE1244

Atestamos, ainda, que os equipamentos acima mencionados apresentaram bom desempenho operacional, atendendo as condições contidas em nosso edital, tendo o fornecedor cumprido fielmente com suas obrigações e prazos, não havendo nada que desabone a sua relação contratual com esta Administração.

Lagoa Santa/MG, de de 2022.

assinado eletronicamente

ALBA ANGÉLICA NUNES TEIXEIRA Tenente Coronel Intendente
Ordenadora de Despesas Substituta do GAP-LS



MINISTÉRIO DA DEFESA
COMANDO DA AERONÁUTICA

CONTROLE DE ASSINATURAS ELETRÔNICAS DO DOCUMENTO

Documento:	Atestado de Capacidade Técnica
Data/Hora de Criação:	15/09/2022 13:11:21
Páginas do Documento:	1
Páginas Totais (Doc. + Ass.)	2
Hash MD5:	7f6e58a48b11e0c72cb3a101121567c5
Verificação de Autenticidade:	https://autenticidade-documento.sti.fab.mil.br/assinatura

Este documento foi assinado e conferido eletronicamente com fundamento no artigo 6º, do Decreto nº 8.539 de 08/10/2015 da Presidência da República pelos assinantes abaixo:

Assinado via ASSINATURA CADASTRAL por Cel LARISSA CALDEIRA LEITE LEOCADIO no dia 22/09/2022 às 08:41:14 no horário oficial de Brasília.

Número: 2 Folha: 1

Contém este livro 40 folhas numeradas do No. 1 ao 40 emitidas através de processamento eletrônico de dados, que servirá de Livro Diário da empresa abaixo descrita na data de encerramento do exercício social 31/12.

Nome da Empresa: MERCAUTIL COMERCIO DE FERRAMENTAS E UTILIDADES LTDA
Ramo: Comércio varejista de ferragens e ferramentas
Endereço: Avenida AV CONSOLACAO,1991.000000
Complemento: QUADRA11 LOTE 17
Bairro: BRO NOSSA SENHORA DE FATIMA
CEP: 74420230
Município: GOIANIA
Estado: GO
Inscrição no CNPJ: 34.737.085/0001-07
Inscrição Estadual.....: 107725371
Registro na junta.....: 52205122267 Data registro: 02/09/2019
Inscrição Municipal.....: 5009243

GOIANIA/GO, 05/01/2021

DAVID VALERIANO DE SIQUEIRA 02851756109
SOCIO ADMINISTRADOR
CPF: 028.517.561-09

ERIKA FERNANDA PEREIRA CARVALHO
CONTADOR Reg. no CRC - GO sob o No. 022868
CPF: 026.650.541-40

DIÁRIO

Data	Classificação	Descrição	Histórico	Débito	Crédito
05/01/2021	3.2.2.01.00001	DESPESA BANCARIA	DESP/BANCARIA	24,99	
05/01/2021	1.1.1.02.00002	CAIXA ECONÔMICA FEDERAL	DESP/BANCARIA		24,99
			TOTAL DO DIA	24,99	24,99
06/01/2021	1.1.1.02.00002	CAIXA ECONÔMICA FEDERAL	RECEB/CLIENTE	3.775,39	
06/01/2021	1.1.2.01.00001	CLIENTES DIVERSOS	RECEB/CLIENTE		3.775,39
06/01/2021	1.1.5.01.00001	ESTOQUE DE MERCADORIAS	COMPRAS DE MERCADORIAS	795,00	
06/01/2021	2.1.1.01.00117	AVILA INDUSTRIA E COMERCIO EIRELI ME	COMPRAS DE MERCADORIAS		795,00
			TOTAL DO DIA	4.570,39	4.570,39
07/01/2021	3.2.2.01.00001	DESPESA BANCARIA	DESP/BANCARIA	17,00	
07/01/2021	1.1.1.02.00003	BANCO DO BRASIL	DESP/BANCARIA		17,00
07/01/2021	2.1.1.01.00117	AVILA INDUSTRIA E COMERCIO EIRELI ME	PG FORNECEDOR	795,00	
07/01/2021	1.1.1.01.00001	CAIXA GERAL	PG FORNECEDOR		795,00
07/01/2021	1.1.2.01.00001	CLIENTES DIVERSOS	RECEITA NFe	362,97	
07/01/2021	3.1.1.01.00003	VENDA DE MERCADORIAS	RECEITA NFe		362,97
			TOTAL DO DIA	1.174,97	1.174,97
08/01/2021	3.2.3.01.00015	DESPESAS C/SÓCIOS E/OU ADMINISTRADORES	DESP/SOCIO	2.000,00	
08/01/2021	1.1.1.02.00002	CAIXA ECONÔMICA FEDERAL	DESP/SOCIO		2.000,00
			TOTAL DO DIA	2.000,00	2.000,00
11/01/2021	1.1.1.02.00002	CAIXA ECONÔMICA FEDERAL	RECEB/CLIENTE	500,00	
11/01/2021	1.1.2.01.00001	CLIENTES DIVERSOS	RECEB/CLIENTE		500,00
11/01/2021	1.1.2.01.00001	CLIENTES DIVERSOS	RECEITA NFe	1.040,14	
11/01/2021	3.1.1.01.00003	VENDA DE MERCADORIAS	RECEITA NFe		1.040,14
			TOTAL DO DIA	1.540,14	1.540,14
12/01/2021	1.1.2.01.00001	CLIENTES DIVERSOS	RECEITA NFe	860,76	
12/01/2021	3.1.1.01.00003	VENDA DE MERCADORIAS	RECEITA NFe		860,76
			TOTAL DO DIA	860,76	860,76
13/01/2021	3.2.3.04.00016	DESPESAS COM TERCEIROS	PG/ BOLETOS TG TRANSPORTES GERAIS E DIST LTDA	314,89	
13/01/2021	1.1.1.02.00002	CAIXA ECONÔMICA FEDERAL	PG/ BOLETOS TG TRANSPORTES GERAIS E DIST LTDA		314,89
13/01/2021	1.1.5.01.00001	ESTOQUE DE MERCADORIAS	COMPRAS DE MERCADORIAS	130,00	
13/01/2021	2.1.1.01.00116	SILVA & PEDRO LTDA	COMPRAS DE MERCADORIAS		130,00
			TOTAL DO DIA	444,89	444,89
14/01/2021	1.1.5.01.00001	ESTOQUE DE MERCADORIAS	COMPRAS DE MERCADORIAS	175,00	
14/01/2021	2.1.1.01.00116	SILVA & PEDRO LTDA	COMPRAS DE MERCADORIAS		175,00
14/01/2021	1.1.2.01.00001	CLIENTES DIVERSOS	RECEITA NFe	1.678,95	
14/01/2021	3.1.1.01.00003	VENDA DE MERCADORIAS	RECEITA NFe		1.678,95
			TOTAL DO DIA	1.853,95	1.853,95
15/01/2021	2.1.1.01.00116	SILVA & PEDRO LTDA	PG FORNECEDOR	305,00	
15/01/2021	1.1.1.01.00001	CAIXA GERAL	PG FORNECEDOR		305,00
15/01/2021	3.2.3.04.00016	DESPESAS COM TERCEIROS	PG/ BOLETOS RADLOG TRANSPORTES LTDA	75,00	
15/01/2021	1.1.1.02.00002	CAIXA ECONÔMICA FEDERAL	PG/ BOLETOS RADLOG TRANSPORTES LTDA		75,00
15/01/2021	3.2.3.01.00015	DESPESAS C/SÓCIOS E/OU ADMINISTRADORES	DESP/SOCIO	325,01	
15/01/2021	1.1.1.02.00002	CAIXA ECONÔMICA FEDERAL	DESP/SOCIO		325,01
15/01/2021	1.1.2.01.00001	CLIENTES DIVERSOS	RECEITA NFe	163,60	
15/01/2021	3.1.1.01.00003	VENDA DE MERCADORIAS	RECEITA NFe		163,60
			TOTAL DO DIA	868,61	868,61
18/01/2021	1.1.1.02.00002	CAIXA ECONÔMICA FEDERAL	RECEB/CLIENTE	298,84	
18/01/2021	1.1.2.01.00001	CLIENTES DIVERSOS	RECEB/CLIENTE		298,84
18/01/2021	3.2.3.04.00016	DESPESAS COM TERCEIROS	PG/ BOLETOS PLASUTIL IND COM DE PLASTICOS	778,72	
18/01/2021	1.1.1.02.00002	CAIXA ECONÔMICA FEDERAL	PG/ BOLETOS PLASUTIL IND COM DE PLASTICOS		778,72
			TRANSPORTE	1.077,56	1.077,56

DIÁRIO

Data	Classificação	Descrição	Histórico	Débito	Crédito
			TRANSPORTE	1.077,56	1.077,56
18/01/2021	3.2.3.01.00015	DESPESAS C/SÓCIOS E/OU ADMINISTRADORES	DESP/SOCIO	1.000,00	
18/01/2021	1.1.1.02.00003	BANCO DO BRASIL	DESP/SOCIO		1.000,00
18/01/2021	3.2.1.06.00006	SERVIÇOS PRESTADOS POR TERCEIROS	SERVIÇO TOMADO NESTA DATA	197,00	
18/01/2021	2.1.1.01.00119	SIGA PREGAO LTDA	SERVIÇO TOMADO NESTA DATA		197,00
18/01/2021	1.1.1.02.00003	BANCO DO BRASIL	RECEB/CLIENTE	1.100,00	
18/01/2021	1.1.2.01.00001	CLIENTES DIVERSOS	RECEB/CLIENTE		1.100,00
			TOTAL DO DIA	3.374,56	3.374,56
19/01/2021	1.1.1.02.00002	CAIXA ECONÔMICA FEDERAL	RECEB/CLIENTE	138,20	
19/01/2021	1.1.2.01.00001	CLIENTES DIVERSOS	RECEB/CLIENTE		138,20
			TOTAL DO DIA	138,20	138,20
20/01/2021	1.1.2.01.00001	CLIENTES DIVERSOS	RECEITA NFe	165,00	
20/01/2021	3.1.1.01.00003	VENDA DE MERCADORIAS	RECEITA NFe		165,00
			TOTAL DO DIA	165,00	165,00
22/01/2021	1.1.1.02.00002	CAIXA ECONÔMICA FEDERAL	RECEB/CLIENTE	181,65	
22/01/2021	1.1.2.01.00001	CLIENTES DIVERSOS	RECEB/CLIENTE		181,65
22/01/2021	1.1.1.02.00002	CAIXA ECONÔMICA FEDERAL	RECEB/CLIENTE	898,75	
22/01/2021	1.1.2.01.00001	CLIENTES DIVERSOS	RECEB/CLIENTE		898,75
22/01/2021	1.1.1.02.00002	CAIXA ECONÔMICA FEDERAL	RECEB/CLIENTE	70,00	
22/01/2021	1.1.2.01.00001	CLIENTES DIVERSOS	RECEB/CLIENTE		70,00
22/01/2021	3.1.2.03.00008	(-) SIMPLES NACIONAL	SIMPLES NACIONAL A RECOLHER DO MES	53,93	
22/01/2021	2.1.2.01.00015	SIMPLES NACIONAL A RECOLHER	SIMPLES NACIONAL A RECOLHER DO MES		53,93
22/01/2021	2.1.2.01.00015	SIMPLES NACIONAL A RECOLHER	SIMPLES NACIONAL A RECOLHER DO MES	53,93	
22/01/2021	1.1.1.02.00002	CAIXA ECONÔMICA FEDERAL	SIMPLES NACIONAL A RECOLHER DO MES		53,93
22/01/2021	1.1.5.01.00001	ESTOQUE DE MERCADORIAS	COMPRAS DE MERCADORIAS	667,77	
22/01/2021	2.1.1.01.00112	PILLER MECANICA DE PRECISAO EIRELI - EPP	COMPRAS DE MERCADORIAS		667,77
22/01/2021	1.1.2.01.00001	CLIENTES DIVERSOS	RECEITA NFe	152,24	
22/01/2021	3.1.1.01.00003	VENDA DE MERCADORIAS	RECEITA NFe		152,24
			TOTAL DO DIA	2.078,27	2.078,27
23/01/2021	2.1.1.01.00112	PILLER MECANICA DE PRECISAO EIRELI - EPP	PG FORNECEDOR	667,77	
23/01/2021	1.1.1.01.00001	CAIXA GERAL	PG FORNECEDOR		667,77
23/01/2021	1.1.2.01.00001	CLIENTES DIVERSOS	RECEITA NFe	349,65	
23/01/2021	3.1.1.01.00003	VENDA DE MERCADORIAS	RECEITA NFe		349,65
			TOTAL DO DIA	1.017,42	1.017,42
25/01/2021	1.1.1.02.00002	CAIXA ECONÔMICA FEDERAL	RECEB/CLIENTE	5.194,00	
25/01/2021	1.1.2.01.00001	CLIENTES DIVERSOS	RECEB/CLIENTE		5.194,00
25/01/2021	3.2.3.04.00016	DESPESAS COM TERCEIROS	PG/ BOLETOS EUCATUR EMP UNIAO CASCAVEL DE	816,13	
25/01/2021	1.1.1.02.00002	CAIXA ECONÔMICA FEDERAL	PG/ BOLETOS EUCATUR EMP UNIAO CASCAVEL DE		816,13
25/01/2021	3.2.3.01.00015	DESPESAS C/SÓCIOS E/OU ADMINISTRADORES	DESP/SOCIO	2.030,80	
25/01/2021	1.1.1.02.00002	CAIXA ECONÔMICA FEDERAL	DESP/SOCIO		2.030,80
25/01/2021	3.2.3.01.00015	DESPESAS C/SÓCIOS E/OU ADMINISTRADORES	DESP/SOCIO	2.000,00	
25/01/2021	1.1.1.02.00002	CAIXA ECONÔMICA FEDERAL	DESP/SOCIO		2.000,00
25/01/2021	1.1.5.01.00001	ESTOQUE DE MERCADORIAS	COMPRAS DE MERCADORIAS	578,15	
25/01/2021	2.1.1.01.00113	TECIDOS E ARMARINHOS MIGUEL BARTOLOMEU S/A	COMPRAS DE MERCADORIAS		578,15
25/01/2021	1.1.5.01.00001	ESTOQUE DE MERCADORIAS	ENTRADA AMOSTRA GRATIS	78,64	
25/01/2021	3.2.5.01.00006	AMOSTRA GRATIS	ENTRADA AMOSTRA GRATIS		78,64
25/01/2021	1.1.5.01.00001	ESTOQUE DE MERCADORIAS	COMPRAS DE MERCADORIAS	1.129,75	
25/01/2021	2.1.1.01.00118	ROLBRAS INDUSTRIAL LTDA	COMPRAS DE MERCADORIAS		1.129,75
			TOTAL DO DIA	11.827,47	11.827,47
26/01/2021	2.1.1.01.00113	TECIDOS E ARMARINHOS MIGUEL BARTOLOMEU S/A	PG FORNECEDOR	578,15	
26/01/2021	1.1.1.01.00001	CAIXA GERAL	PG FORNECEDOR		578,15
			TRANSPORTE	578,15	578,15

DIÁRIO

Data	Classificação	Descrição	Histórico	Débito	Crédito
			TRANSPORTE	578,15	578,15
26/01/2021	2.1.1.01.00118	ROLBRAS INDUSTRIAL LTDA	PG FORNECEDOR	1.129,75	
26/01/2021	1.1.1.01.00001	CAIXA GERAL	PG FORNECEDOR		1.129,75
26/01/2021	1.1.1.02.00002	CAIXA ECONÔMICA FEDERAL	RECEB/CLIENTE	2.860,80	
26/01/2021	1.1.2.01.00001	CLIENTES DIVERSOS	RECEB/CLIENTE		2.860,80
26/01/2021	3.2.3.01.00015	DESPESAS C/SÓCIOS E/OU ADMINISTRADORES	DESP/SOCIO	215,00	
26/01/2021	1.1.1.02.00002	CAIXA ECONÔMICA FEDERAL	DESP/SOCIO		215,00
26/01/2021	1.1.5.01.00001	ESTOQUE DE MERCADORIAS	COMPRAS DE MERCADORIAS	159,60	
26/01/2021	2.1.1.01.00114	TECHNO METAIS PERFURADOS LTDA	COMPRAS DE MERCADORIAS		159,60
			TOTAL DO DIA	4.943,30	4.943,30
27/01/2021	2.1.1.01.00114	TECHNO METAIS PERFURADOS LTDA	PG FORNECEDOR	159,60	
27/01/2021	1.1.1.01.00001	CAIXA GERAL	PG FORNECEDOR		159,60
27/01/2021	1.1.5.01.00001	ESTOQUE DE MERCADORIAS	COMPRAS DE MERCADORIAS	2.917,69	
27/01/2021	2.1.1.01.00115	NEWSUL S/A EMBALAGENS E COMPONENTES	COMPRAS DE MERCADORIAS		2.917,69
			TOTAL DO DIA	3.077,29	3.077,29
28/01/2021	1.1.2.01.00001	CLIENTES DIVERSOS	RECEITA NFe	1.409,10	
28/01/2021	3.1.1.01.00003	VENDA DE MERCADORIAS	RECEITA NFe		1.409,10
			TOTAL DO DIA	1.409,10	1.409,10
29/01/2021	1.1.2.01.00001	CLIENTES DIVERSOS	RECEITA NFe	304,00	
29/01/2021	3.1.1.01.00003	VENDA DE MERCADORIAS	RECEITA NFe		304,00
			TOTAL DO DIA	304,00	304,00
			TOTAL DO MÊS	41.673,31	41.673,31
01/02/2021	1.1.1.02.00004	BANCO INTER	DEP/BANCO	184,06	
01/02/2021	1.1.1.01.00001	CAIXA GERAL	DEP/BANCO		184,06
01/02/2021	1.1.1.02.00004	BANCO INTER	DEP/BANCO	102,10	
01/02/2021	1.1.1.01.00001	CAIXA GERAL	DEP/BANCO		102,10
			TOTAL DO DIA	286,16	286,16
02/02/2021	1.1.1.02.00002	CAIXA ECONÔMICA FEDERAL	RECEB/CLIENTE	110,00	
02/02/2021	1.1.2.01.00001	CLIENTES DIVERSOS	RECEB/CLIENTE		110,00
02/02/2021	3.2.3.00.00001	DESPESA C/CONTADOR	HONORÁRIOS CONTÁBEIS	330,00	
02/02/2021	1.1.1.02.00002	CAIXA ECONÔMICA FEDERAL	HONORÁRIOS CONTÁBEIS		330,00
02/02/2021	1.1.5.01.00001	ESTOQUE DE MERCADORIAS	COMPRAS DE MERCADORIAS	45,00	
02/02/2021	2.1.1.01.00116	SILVA & PEDRO LTDA	COMPRAS DE MERCADORIAS		45,00
02/02/2021	1.1.2.01.00001	CLIENTES DIVERSOS	RECEITA NFe	296,00	
02/02/2021	3.1.1.01.00003	VENDA DE MERCADORIAS	RECEITA NFe		296,00
			TOTAL DO DIA	781,00	781,00
03/02/2021	1.1.1.01.00001	CAIXA GERAL	DEP/CAIXA	52,08	
03/02/2021	1.1.1.02.00002	CAIXA ECONÔMICA FEDERAL	DEP/CAIXA		52,08
03/02/2021	3.2.3.04.00016	DESPESAS COM TERCEIROS	PG/ BOLETOS TG TRANSP GERAIS E DIST LTDA	372,73	
03/02/2021	1.1.1.02.00002	CAIXA ECONÔMICA FEDERAL	PG/ BOLETOS TG TRANSP GERAIS E DIST LTDA		372,73
			TOTAL DO DIA	424,81	424,81
04/02/2021	1.1.1.02.00002	CAIXA ECONÔMICA FEDERAL	RECEB/CLIENTE	276,40	
04/02/2021	1.1.2.01.00001	CLIENTES DIVERSOS	RECEB/CLIENTE		276,40
04/02/2021	1.1.1.02.00002	CAIXA ECONÔMICA FEDERAL	RECEB/CLIENTE	977,49	
04/02/2021	1.1.2.01.00001	CLIENTES DIVERSOS	RECEB/CLIENTE		977,49
04/02/2021	1.1.1.01.00001	CAIXA GERAL	DEP/CAIXA	89,45	
04/02/2021	1.1.1.02.00002	CAIXA ECONÔMICA FEDERAL	DEP/CAIXA		89,45
04/02/2021	1.1.5.01.00001	ESTOQUE DE MERCADORIAS	COMPRAS DE MERCADORIAS	500,00	
04/02/2021	2.1.1.01.00116	SILVA & PEDRO LTDA	COMPRAS DE MERCADORIAS		500,00
			TOTAL DO DIA	1.843,34	1.843,34
05/02/2021	1.1.1.02.00002	CAIXA ECONÔMICA FEDERAL	RECEB/CLIENTE	324,60	
05/02/2021	1.1.2.01.00001	CLIENTES DIVERSOS	RECEB/CLIENTE		324,60
			TRANSPORTE	324,60	324,60

DIÁRIO

Data	Classificação	Descrição	Histórico	Débito	Crédito
			TRANSPORTE	324,60	324,60
05/02/2021	3.2.3.04.00016	DESPEAS COM TERCEIROS	PG/ BOLETOS BRAS PRESS TRANSPORTES URGENTES LTDA	100,23	
05/02/2021	1.1.1.02.00002	CAIXA ECONÔMICA FEDERAL	PG/ BOLETOS BRAS PRESS TRANSPORTES URGENTES LTDA		100,23
05/02/2021	3.2.3.04.00016	DESPEAS COM TERCEIROS	PG/ BOLETOS THERACORP COMERCIO E PRESTAÇÃO DE SERVIÇOS	249,90	
05/02/2021	1.1.1.02.00002	CAIXA ECONÔMICA FEDERAL	PG/ BOLETOS THERACORP COMERCIO E PRESTAÇÃO DE SERVIÇOS		249,90
05/02/2021	3.2.3.04.00016	DESPEAS COM TERCEIROS	PG FORNECEDOR	333,89	
05/02/2021	1.1.1.02.00002	CAIXA ECONÔMICA FEDERAL	PG FORNECEDOR		333,89
05/02/2021	3.2.2.01.00001	DESPEA BANCARIA	DESP/BANCARIA	24,99	
05/02/2021	1.1.1.02.00002	CAIXA ECONÔMICA FEDERAL	DESP/BANCARIA		24,99
05/02/2021	1.1.1.02.00004	BANCO INTER	RECEB/CLIENTE	124,95	
05/02/2021	1.1.2.01.00001	CLIENTES DIVERSOS	RECEB/CLIENTE		124,95
05/02/2021	1.1.2.01.00001	CLIENTES DIVERSOS	RECEITA NFe	6.770,00	
05/02/2021	3.1.1.01.00003	VENDA DE MERCADORIAS	RECEITA NFe		6.770,00
			TOTAL DO DIA	7.928,56	7.928,56
08/02/2021	1.1.1.02.00002	CAIXA ECONÔMICA FEDERAL	RECEB/CLIENTE	45,00	
08/02/2021	1.1.2.01.00001	CLIENTES DIVERSOS	RECEB/CLIENTE		45,00
08/02/2021	3.2.3.01.00015	DESPEAS C/SÓCIOS E/OU ADMINISTRADORES	DESP/SOCIO	2.180,00	
08/02/2021	1.1.1.02.00002	CAIXA ECONÔMICA FEDERAL	DESP/SOCIO		2.180,00
08/02/2021	3.2.2.01.00001	DESPEA BANCARIA	DESP/BANCARIA	17,00	
08/02/2021	1.1.1.02.00003	BANCO DO BRASIL	DESP/BANCARIA		17,00
			TOTAL DO DIA	2.242,00	2.242,00
09/02/2021	1.1.1.02.00002	CAIXA ECONÔMICA FEDERAL	RECEB/CLIENTE	860,76	
09/02/2021	1.1.2.01.00001	CLIENTES DIVERSOS	RECEB/CLIENTE		860,76
09/02/2021	3.2.3.04.00016	DESPEAS COM TERCEIROS	PG FORNECEDOR	795,00	
09/02/2021	1.1.1.02.00002	CAIXA ECONÔMICA FEDERAL	PG FORNECEDOR		795,00
09/02/2021	1.1.5.01.00001	ESTOQUE DE MERCADORIAS	COMPRAS DE MERCADORIAS	70,00	
09/02/2021	2.1.1.01.00116	SILVA & PEDRO LTDA	COMPRAS DE MERCADORIAS		70,00
09/02/2021	1.1.2.01.00001	CLIENTES DIVERSOS	RECEITA NFe	1.770,00	
09/02/2021	3.1.1.01.00003	VENDA DE MERCADORIAS	RECEITA NFe		1.770,00
			TOTAL DO DIA	3.495,76	3.495,76
10/02/2021	3.2.3.01.00015	DESPEAS C/SÓCIOS E/OU ADMINISTRADORES	DESP/SOCIO	352,00	
10/02/2021	1.1.1.02.00004	BANCO INTER	DESP/SOCIO		352,00
10/02/2021	1.1.5.01.00001	ESTOQUE DE MERCADORIAS	COMPRAS DE MERCADORIAS	216,00	
10/02/2021	2.1.1.01.00116	SILVA & PEDRO LTDA	COMPRAS DE MERCADORIAS		216,00
10/02/2021	1.1.2.01.00001	CLIENTES DIVERSOS	RECEITA NFe	1.569,00	
10/02/2021	3.1.1.01.00003	VENDA DE MERCADORIAS	RECEITA NFe		1.569,00
10/02/2021	1.1.2.01.00001	CLIENTES DIVERSOS	RECEITA NFe	1.971,50	
10/02/2021	3.1.1.01.00003	VENDA DE MERCADORIAS	RECEITA NFe		1.971,50
			TOTAL DO DIA	4.108,50	4.108,50
11/02/2021	1.1.1.02.00002	CAIXA ECONÔMICA FEDERAL	RECEB/CLIENTE	1.040,14	
11/02/2021	1.1.2.01.00001	CLIENTES DIVERSOS	RECEB/CLIENTE		1.040,14
			TOTAL DO DIA	1.040,14	1.040,14
12/02/2021	3.2.3.04.00016	DESPEAS COM TERCEIROS	PG/ BOLETOS BRASPRESS TRANSPORTES URGENTES LTDA	160,25	
12/02/2021	1.1.1.02.00002	CAIXA ECONÔMICA FEDERAL	PG/ BOLETOS BRASPRESS TRANSPORTES URGENTES LTDA		160,25
12/02/2021	3.2.3.01.00015	DESPEAS C/SÓCIOS E/OU ADMINISTRADORES	DESP/SOCIO	70,80	
12/02/2021	1.1.1.02.00002	CAIXA ECONÔMICA FEDERAL	DESP/SOCIO		70,80
12/02/2021	1.1.5.01.00001	ESTOQUE DE MERCADORIAS	COMPRAS DE MERCADORIAS	1.346,00	
12/02/2021	2.1.1.01.00120	ROBERTO GRILE EPP	COMPRAS DE MERCADORIAS		1.346,00
			TOTAL DO DIA	1.577,05	1.577,05
13/02/2021	3.2.1.06.00006	SERVIÇOS PRESTADOS POR TERCEIROS	SERVIÇO TOMADO NESTA DATA	197,00	
			TRANSPORTE	197,00	

DIÁRIO

Data	Classificação	Descrição	Histórico	Débito	Crédito
13/02/2021	2.1.1.01.00119	SIGA PREGAO LTDA	TRANSPORTE SERVIÇO TOMADO NESTA DATA	197,00	197,00
			TOTAL DO DIA	197,00	197,00
17/02/2021	1.1.1.02.00002	CAIXA ECONÔMICA FEDERAL	RECEB/CLIENTE	304,00	
17/02/2021	1.1.2.01.00001	CLIENTES DIVERSOS	RECEB/CLIENTE		304,00
17/02/2021	1.1.1.02.00002	CAIXA ECONÔMICA FEDERAL	RECEB/CLIENTE	1.879,02	
17/02/2021	1.1.2.01.00001	CLIENTES DIVERSOS	RECEB/CLIENTE		1.879,02
17/02/2021	1.1.1.02.00002	CAIXA ECONÔMICA FEDERAL	RECEB/CLIENTE	298,84	
17/02/2021	1.1.2.01.00001	CLIENTES DIVERSOS	RECEB/CLIENTE		298,84
17/02/2021	3.2.3.04.00016	DESPEAS COM TERCEIROS	PG/ BOLETOS TG TRANSPORTES GERAIS	54,45	
17/02/2021	1.1.1.02.00002	CAIXA ECONÔMICA FEDERAL	PG/ BOLETOS TG TRANSPORTES GERAIS		54,45
17/02/2021	3.2.3.01.00015	DESPEAS C/SÓCIOS E/OU ADMINISTRADORES	DESP/SOCIO	30,50	
17/02/2021	1.1.1.02.00002	CAIXA ECONÔMICA FEDERAL	DESP/SOCIO		30,50
17/02/2021	3.2.3.01.00015	DESPEAS C/SÓCIOS E/OU ADMINISTRADORES	DESP/SOCIO	450,93	
17/02/2021	1.1.1.02.00002	CAIXA ECONÔMICA FEDERAL	DESP/SOCIO		450,93
			TOTAL DO DIA	3.017,74	3.017,74
18/02/2021	3.2.3.01.00015	DESPEAS C/SÓCIOS E/OU ADMINISTRADORES	DESP/SOCIO	1.000,00	
18/02/2021	1.1.1.02.00002	CAIXA ECONÔMICA FEDERAL	DESP/SOCIO		1.000,00
			TOTAL DO DIA	1.000,00	1.000,00
19/02/2021	3.2.3.04.00016	DESPEAS COM TERCEIROS	PG FORNECEDOR	333,88	
19/02/2021	1.1.1.02.00002	CAIXA ECONÔMICA FEDERAL	PG FORNECEDOR		333,88
19/02/2021	3.2.3.04.00016	DESPEAS COM TERCEIROS	PG/ BOLETOS SUZANO FACILIDADES	163,19	
19/02/2021	1.1.1.02.00002	CAIXA ECONÔMICA FEDERAL	PG/ BOLETOS SUZANO FACILIDADES		163,19
19/02/2021	1.1.1.01.00001	CAIXA GERAL	PG/ BOLETOS BENTO BRASIL TRANSPORTES E LOGISTICA LTDA	40,00	
19/02/2021	1.1.1.02.00002	CAIXA ECONÔMICA FEDERAL	PG/ BOLETOS BENTO BRASIL TRANSPORTES E LOGISTICA LTDA		40,00
19/02/2021	1.1.2.01.00001	CLIENTES DIVERSOS	RECEITA NFe	746,55	
19/02/2021	3.1.1.01.00003	VENDA DE MERCADORIAS	RECEITA NFe		746,55
			TOTAL DO DIA	1.283,62	1.283,62
22/02/2021	1.1.1.02.00002	CAIXA ECONÔMICA FEDERAL	RECEB/CLIENTE	1.678,95	
22/02/2021	1.1.2.01.00001	CLIENTES DIVERSOS	RECEB/CLIENTE		1.678,95
22/02/2021	1.1.1.02.00002	CAIXA ECONÔMICA FEDERAL	RECEB/CLIENTE	163,60	
22/02/2021	1.1.2.01.00001	CLIENTES DIVERSOS	RECEB/CLIENTE		163,60
22/02/2021	1.1.1.02.00002	CAIXA ECONÔMICA FEDERAL	RECEB/CLIENTE	99,32	
22/02/2021	1.1.2.01.00001	CLIENTES DIVERSOS	RECEB/CLIENTE		99,32
22/02/2021	1.1.1.02.00002	CAIXA ECONÔMICA FEDERAL	RECEB/CLIENTE	200,00	
22/02/2021	1.1.2.01.00001	CLIENTES DIVERSOS	RECEB/CLIENTE		200,00
22/02/2021	3.2.3.04.00016	DESPEAS COM TERCEIROS	PG/ BOLETOS BENTO BRASIL TRANSPORTES	494,16	
22/02/2021	1.1.1.02.00002	CAIXA ECONÔMICA FEDERAL	PG/ BOLETOS BENTO BRASIL TRANSPORTES		494,16
22/02/2021	3.2.3.04.00016	DESPEAS COM TERCEIROS	PG/ BOLETOS TSV TRANSPORTES RAPIDOS	294,90	
22/02/2021	1.1.1.02.00002	CAIXA ECONÔMICA FEDERAL	PG/ BOLETOS TSV TRANSPORTES RAPIDOS		294,90
22/02/2021	1.1.2.01.00001	CLIENTES DIVERSOS	RECEITA NFe	200,00	
22/02/2021	3.1.1.01.00003	VENDA DE MERCADORIAS	RECEITA NFe		200,00
			TOTAL DO DIA	3.130,93	3.130,93
24/02/2021	2.1.1.01.00115	NEWSUL S/A EMBALAGENS E COMPONENTES	PG FORNECEDOR	2.917,69	
24/02/2021	1.1.1.02.00002	CAIXA ECONÔMICA FEDERAL	PG FORNECEDOR		2.917,69
24/02/2021	1.1.1.01.00001	CAIXA GERAL	DEP/CAIXA	564,88	
24/02/2021	1.1.1.02.00002	CAIXA ECONÔMICA FEDERAL	DEP/CAIXA		564,88
24/02/2021	3.2.3.01.00015	DESPEAS C/SÓCIOS E/OU ADMINISTRADORES	DESP/SOCIO	149,99	
24/02/2021	1.1.1.02.00002	CAIXA ECONÔMICA FEDERAL	DESP/SOCIO		149,99
24/02/2021	1.1.1.02.00003	BANCO DO BRASIL	RECEB/CLIENTE	1.000,00	
24/02/2021	1.1.2.01.00001	CLIENTES DIVERSOS	RECEB/CLIENTE		1.000,00
24/02/2021	1.1.1.02.00003	BANCO DO BRASIL	PIX BANCO DO BRASIL	1.346,00	
24/02/2021	1.1.1.02.00002	CAIXA ECONÔMICA FEDERAL	PIX BANCO DO BRASIL		1.346,00
			TRANSPORTE	5.978,56	5.978,56

DIÁRIO

Data	Classificação	Descrição	Histórico	Débito	Crédito
			TRANSPORTE	5.978,56	5.978,56
24/02/2021	3.2.3.04.00016	DESPESAS COM TERCEIROS	PG FORNECEDOR TRANSFERENCIA ROBERTO GRILE	1.346,00	
24/02/2021	1.1.1.02.00003	BANCO DO BRASIL	PG FORNECEDOR TRANSFERENCIA ROBERTO GRILE		1.346,00
			TOTAL DO DIA	7.324,56	7.324,56
25/02/2021	3.2.3.04.00016	DESPESAS COM TERCEIROS	PG/ BOLETOS SILVA E SILVA LOGISTICA	250,00	
25/02/2021	1.1.1.02.00002	CAIXA ECONÔMICA FEDERAL	PG/ BOLETOS SILVA E SILVA LOGISTICA		250,00
			TOTAL DO DIA	250,00	250,00
26/02/2021	1.1.2.01.00001	CLIENTES DIVERSOS	RECEITA NFe	220,00	
26/02/2021	3.1.1.01.00003	VENDA DE MERCADORIAS	RECEITA NFe		220,00
26/02/2021	1.1.2.01.00001	CLIENTES DIVERSOS	RECEITA NFe	2.292,00	
26/02/2021	3.1.1.01.00003	VENDA DE MERCADORIAS	RECEITA NFe		2.292,00
			TOTAL DO DIA	2.512,00	2.512,00
			TOTAL DO MÊS	42.443,17	42.443,17
01/03/2021	1.1.1.02.00002	CAIXA ECONÔMICA FEDERAL	RECEB/CLIENTE	1.409,10	
01/03/2021	1.1.2.01.00001	CLIENTES DIVERSOS	RECEB/CLIENTE		1.409,10
01/03/2021	3.2.3.04.00016	DESPESAS COM TERCEIROS	PG/ BOLETOS TAMBASA NF.14555791	578,15	
01/03/2021	1.1.1.02.00002	CAIXA ECONÔMICA FEDERAL	PG/ BOLETOS TAMBASA NF.14555791		578,15
			TOTAL DO DIA	1.987,25	1.987,25
02/03/2021	1.1.1.02.00002	CAIXA ECONÔMICA FEDERAL	RECEB/CLIENTE	362,97	
02/03/2021	1.1.2.01.00001	CLIENTES DIVERSOS	RECEB/CLIENTE		362,97
02/03/2021	3.2.3.04.00016	DESPESAS COM TERCEIROS	PG/ BOLETOS ACCERT TRANSP . NF 63	520,00	
02/03/2021	1.1.1.02.00002	CAIXA ECONÔMICA FEDERAL	PG/ BOLETOS ACCERT TRANSP . NF 63		520,00
			TOTAL DO DIA	882,97	882,97
03/03/2021	3.2.3.04.00016	DESPESAS COM TERCEIROS	PG FORNECEDOR	53,00	
03/03/2021	1.1.1.02.00002	CAIXA ECONÔMICA FEDERAL	PG FORNECEDOR		53,00
03/03/2021	1.1.5.01.00001	ESTOQUE DE MERCADORIAS	COMPRAS DE MERCADORIAS	53,00	
03/03/2021	2.1.1.01.00116	SILVA & PEDRO LTDA	COMPRAS DE MERCADORIAS		53,00
03/03/2021	1.1.2.01.00001	CLIENTES DIVERSOS	RECEITA NFe	512,00	
03/03/2021	3.1.1.01.00003	VENDA DE MERCADORIAS	RECEITA NFe		512,00
			TOTAL DO DIA	618,00	618,00
04/03/2021	3.2.3.03.00005	TAXAS DIVERSAS	PG/ BOLETOS TAXA JUCEG ALTERAÇÃO CONTRATUAL	175,00	
04/03/2021	1.1.1.02.00002	CAIXA ECONÔMICA FEDERAL	PG/ BOLETOS TAXA JUCEG ALTERAÇÃO CONTRATUAL		175,00
04/03/2021	3.2.3.00.00001	DESPESA C/CONTADOR	HONORÁRIOS CONTÁBEIS	330,00	
04/03/2021	1.1.1.02.00002	CAIXA ECONÔMICA FEDERAL	HONORÁRIOS CONTÁBEIS		330,00
04/03/2021	1.1.1.01.00001	CAIXA GERAL	ALTERAÇÃO DE CAPITAL	70.000,00	
04/03/2021	2.3.1.01.00001	CAPITAL SOCIAL	ALTERAÇÃO DE CAPITAL		70.000,00
			TOTAL DO DIA	70.505,00	70.505,00
05/03/2021	1.1.1.02.00002	CAIXA ECONÔMICA FEDERAL	RECEB/CLIENTE	40,00	
05/03/2021	1.1.2.01.00001	CLIENTES DIVERSOS	RECEB/CLIENTE		40,00
05/03/2021	3.2.3.04.00016	DESPESAS COM TERCEIROS	PG/ BOLETOS THERACORP	249,90	
05/03/2021	1.1.1.02.00002	CAIXA ECONÔMICA FEDERAL	PG/ BOLETOS THERACORP		249,90
05/03/2021	3.2.2.01.00001	DESPESA BANCARIA	DESP/BANCARIA	24,99	
05/03/2021	1.1.1.02.00002	CAIXA ECONÔMICA FEDERAL	DESP/BANCARIA		24,99
05/03/2021	1.1.1.02.00004	BANCO INTER	RECEB/CLIENTE	124,95	
05/03/2021	1.1.2.01.00001	CLIENTES DIVERSOS	RECEB/CLIENTE		124,95
05/03/2021	1.1.2.01.00001	CLIENTES DIVERSOS	RECEITA NFe	6.162,00	
05/03/2021	3.1.1.01.00003	VENDA DE MERCADORIAS	RECEITA NFe		6.162,00
			TOTAL DO DIA	6.601,84	6.601,84
08/03/2021	3.2.2.01.00001	DESPESA BANCARIA	DESP/BANCARIA	17,00	
08/03/2021	1.1.1.02.00003	BANCO DO BRASIL	DESP/BANCARIA		17,00
08/03/2021	3.2.3.04.00016	DESPESAS COM TERCEIROS	PG/ BOLETOS ACCERT FRETE NF 72	149,97	
08/03/2021	1.1.1.02.00002	CAIXA ECONÔMICA FEDERAL	PG/ BOLETOS ACCERT FRETE NF 72		149,97
			TRANSPORTE	166,97	166,97

DIÁRIO

Data	Classificação	Descrição	Histórico	Débito	Crédito
			TRANSPORTE	166,97	166,97
08/03/2021	1.1.1.01.00001	CAIXA GERAL	DEP/CAIXA	564,87	
08/03/2021	1.1.1.02.00002	CAIXA ECONÔMICA FEDERAL	DEP/CAIXA		564,87
			TOTAL DO DIA	731,84	731,84
11/03/2021	1.1.1.02.00002	CAIXA ECONÔMICA FEDERAL	RECEB/CLIENTE	159,90	
11/03/2021	1.1.2.01.00001	CLIENTES DIVERSOS	RECEB/CLIENTE		159,90
			TOTAL DO DIA	159,90	159,90
13/03/2021	3.2.1.06.00006	SERVIÇOS PRESTADOS POR TERCEIROS	SERVIÇO TOMADO NESTA DATA	197,00	
13/03/2021	2.1.1.01.00119	SIGA PREGAO LTDA	SERVIÇO TOMADO NESTA DATA		197,00
			TOTAL DO DIA	197,00	197,00
15/03/2021	3.2.3.04.00016	DESPEAS COM TERCEIROS	PG/ BOLETOS ATUAL CARGAS	337,00	
15/03/2021	1.1.1.02.00003	BANCO DO BRASIL	PG/ BOLETOS ATUAL CARGAS		337,00
15/03/2021	3.2.2.01.00001	DESPESA BANCARIA	DESP/BANCARIA	36,50	
15/03/2021	1.1.1.02.00002	CAIXA ECONÔMICA FEDERAL	DESP/BANCARIA		36,50
			TOTAL DO DIA	373,50	373,50
18/03/2021	1.1.1.02.00002	CAIXA ECONÔMICA FEDERAL	RECEB/CLIENTE	152,24	
18/03/2021	1.1.2.01.00001	CLIENTES DIVERSOS	RECEB/CLIENTE		152,24
			TOTAL DO DIA	152,24	152,24
22/03/2021	3.2.3.04.00016	DESPEAS COM TERCEIROS	PG/ BOLETOS EUCATUR FRETE NF 69 -22 BOMBONAS 5L	126,78	
22/03/2021	1.1.1.02.00003	BANCO DO BRASIL	PG/ BOLETOS EUCATUR FRETE NF 69 -22 BOMBONAS 5L		126,78
22/03/2021	3.2.3.04.00016	DESPEAS COM TERCEIROS	PG/ BOLETOS ATUAL CARGAS NF 72	249,14	
22/03/2021	1.1.1.02.00003	BANCO DO BRASIL	PG/ BOLETOS ATUAL CARGAS NF 72		249,14
22/03/2021	1.1.1.02.00002	CAIXA ECONÔMICA FEDERAL	RECEB/CLIENTE	746,55	
22/03/2021	1.1.2.01.00001	CLIENTES DIVERSOS	RECEB/CLIENTE		746,55
22/03/2021	3.1.2.03.00008	(-) SIMPLES NACIONAL	SIMPLES NACIONAL A RECOLHER DO MES	271,28	
22/03/2021	2.1.2.01.00015	SIMPLES NACIONAL A RECOLHER	SIMPLES NACIONAL A RECOLHER DO MES		271,28
			TOTAL DO DIA	1.393,75	1.393,75
23/03/2021	1.1.1.02.00003	BANCO DO BRASIL	RECEB/CLIENTE	22,97	
23/03/2021	1.1.2.01.00001	CLIENTES DIVERSOS	RECEB/CLIENTE		22,97
23/03/2021	1.1.1.02.00003	BANCO DO BRASIL	RECEB/CLIENTE	3.000,00	
23/03/2021	1.1.2.01.00001	CLIENTES DIVERSOS	RECEB/CLIENTE		3.000,00
23/03/2021	2.1.1.01.00115	NEWSUL S/A EMBALAGENS E COMPONENTES	PG FORNECEDOR	2.000,00	
23/03/2021	1.1.1.02.00003	BANCO DO BRASIL	PG FORNECEDOR		2.000,00
23/03/2021	1.1.5.01.00001	ESTOQUE DE MERCADORIAS	COMPRAS DE MERCADORIAS	6.054,93	
23/03/2021	2.1.1.01.00115	NEWSUL S/A EMBALAGENS E COMPONENTES	COMPRAS DE MERCADORIAS		6.054,93
			TOTAL DO DIA	11.077,90	11.077,90
24/03/2021	3.2.3.04.00016	DESPEAS COM TERCEIROS	PG FORNECEDOR	1.022,97	
24/03/2021	1.1.1.02.00003	BANCO DO BRASIL	PG FORNECEDOR		1.022,97
24/03/2021	2.1.2.01.00015	SIMPLES NACIONAL A RECOLHER	SIMPLES NACIONAL A RECOLHER DO MES	271,28	
24/03/2021	1.1.1.02.00002	CAIXA ECONÔMICA FEDERAL	SIMPLES NACIONAL A RECOLHER DO MES		271,28
			TOTAL DO DIA	1.294,25	1.294,25
26/03/2021	1.1.1.02.00002	CAIXA ECONÔMICA FEDERAL	RECEB/CLIENTE	452,35	
26/03/2021	1.1.2.01.00001	CLIENTES DIVERSOS	RECEB/CLIENTE		452,35
			TOTAL DO DIA	452,35	452,35
29/03/2021	3.2.3.03.00005	TAXAS DIVERSAS	PG/ BOLETOS CERTIDÃO SIMPLIFICADA JUCEG	63,00	
29/03/2021	1.1.1.02.00002	CAIXA ECONÔMICA FEDERAL	PG/ BOLETOS CERTIDÃO SIMPLIFICADA JUCEG		63,00
			TOTAL DO DIA	63,00	63,00
30/03/2021	2.1.1.01.00122	BARTOFIL DISTRIBUIDORA SA	PG FORNECEDOR	217,84	
30/03/2021	1.1.1.02.00002	CAIXA ECONÔMICA FEDERAL	PG FORNECEDOR		217,84
			TOTAL DO DIA	217,84	217,84

DIÁRIO

Data	Classificação	Descrição	Histórico	Débito	Crédito
31/03/2021	2.1.1.01.00118	ROLBRAS INDUSTRIAL LTDA	PG FORNECEDOR	143,60	
31/03/2021	1.1.1.02.00002	CAIXA ECONÔMICA FEDERAL	PG FORNECEDOR		143,60
31/03/2021	3.2.3.04.00016	DESPESAS COM TERCEIROS	PG/ FRETE CORREIOS NF 74	55,70	
31/03/2021	1.1.1.02.00002	CAIXA ECONÔMICA FEDERAL	PG/ FRETE CORREIOS NF 74		55,70
31/03/2021	3.1.2.03.00008	(-) SIMPLES NACIONAL	SIMPLES NACIONAL A RECOLHER DO MES JANEIRO E FEVEREIRO	190,26	
31/03/2021	2.1.2.01.00015	SIMPLES NACIONAL A RECOLHER	SIMPLES NACIONAL A RECOLHER DO MES JANEIRO E FEVEREIRO		190,26
31/03/2021	1.1.5.01.00001	ESTOQUE DE MERCADORIAS	COMPRAS DE MERCADORIAS	143,60	
31/03/2021	2.1.1.01.00118	ROLBRAS INDUSTRIAL LTDA	COMPRAS DE MERCADORIAS		143,60
31/03/2021	1.1.2.01.00001	CLIENTES DIVERSOS	RECEITA NFe	270,00	
31/03/2021	3.1.1.01.00003	VENDA DE MERCADORIAS	RECEITA NFe		270,00
			TOTAL DO DIA	803,16	803,16
			TOTAL DO MÊS	97.511,79	97.511,79
01/04/2021	1.1.1.01.00001	CAIXA GERAL	DEP/CAIXA	411,94	
01/04/2021	1.1.1.02.00003	BANCO DO BRASIL	DEP/CAIXA		411,94
01/04/2021	1.1.1.02.00002	CAIXA ECONÔMICA FEDERAL	RECEB/CLIENTE	411,94	
01/04/2021	1.1.2.01.00001	CLIENTES DIVERSOS	RECEB/CLIENTE		411,94
01/04/2021	1.1.1.02.00002	CAIXA ECONÔMICA FEDERAL	DEP/BANCO CAIXA	20,00	
01/04/2021	1.1.2.01.00001	CLIENTES DIVERSOS	DEP/BANCO CAIXA		20,00
01/04/2021	3.2.3.04.00016	DESPESAS COM TERCEIROS	PG/ BOLETOS FRETE NF 743 TRANSPORTADORA SEM FURO	1.200,00	
01/04/2021	1.1.1.02.00002	CAIXA ECONÔMICA FEDERAL	PG/ BOLETOS FRETE NF 743 TRANSPORTADORA SEM FURO		1.200,00
01/04/2021	3.1.2.03.00008	(-) SIMPLES NACIONAL	SIMPLES NACIONAL A RECOLHER DO MES MARÇO	106,84	
01/04/2021	2.1.2.01.00015	SIMPLES NACIONAL A RECOLHER	SIMPLES NACIONAL A RECOLHER DO MES MARÇO		106,84
01/04/2021	3.2.3.01.00015	DESPESAS C/SÓCIOS E/OU ADMINISTRADORES	DESP/SOCIO	20,00	
01/04/2021	1.1.1.02.00004	BANCO INTER	DESP/SOCIO		20,00
			TOTAL DO DIA	2.170,72	2.170,72
03/04/2021	1.1.5.01.00001	ESTOQUE DE MERCADORIAS	BONIFICAÇÃO ADQUIRIDA	12,84	
03/04/2021	3.1.6.01.00004	BONIFICAÇÃO	BONIFICAÇÃO ADQUIRIDA		12,84
03/04/2021	1.1.5.01.00001	ESTOQUE DE MERCADORIAS	COMPRAS DE MERCADORIAS	217,84	
03/04/2021	2.1.1.01.00122	BARTOFIL DISTRIBUIDORA SA	COMPRAS DE MERCADORIAS		217,84
			TOTAL DO DIA	230,68	230,68
05/04/2021	1.1.1.02.00002	CAIXA ECONÔMICA FEDERAL	RECEB/CLIENTE	349,65	
05/04/2021	1.1.2.01.00001	CLIENTES DIVERSOS	RECEB/CLIENTE		349,65
05/04/2021	3.2.2.01.00001	DESPESA BANCARIA	DESP/BANCARIA	99,00	
05/04/2021	1.1.1.02.00002	CAIXA ECONÔMICA FEDERAL	DESP/BANCARIA		99,00
05/04/2021	1.1.1.02.00004	BANCO INTER	RECEB/CLIENTE	124,95	
05/04/2021	1.1.2.01.00001	CLIENTES DIVERSOS	RECEB/CLIENTE		124,95
			TOTAL DO DIA	573,60	573,60
06/04/2021	1.1.1.02.00002	CAIXA ECONÔMICA FEDERAL	RECEB/CLIENTE	2.938,00	
06/04/2021	1.1.2.01.00001	CLIENTES DIVERSOS	RECEB/CLIENTE		2.938,00
06/04/2021	1.1.1.02.00002	CAIXA ECONÔMICA FEDERAL	RECEB/CLIENTE	3.000,00	
06/04/2021	1.1.2.01.00001	CLIENTES DIVERSOS	RECEB/CLIENTE		3.000,00
06/04/2021	3.2.3.04.00016	DESPESAS COM TERCEIROS	PG/ BOLETOS THERACORP- R LICITAÇÕES	249,90	
06/04/2021	1.1.1.02.00002	CAIXA ECONÔMICA FEDERAL	PG/ BOLETOS THERACORP- R LICITAÇÕES		249,90
06/04/2021	3.2.3.01.00015	DESPESAS C/SÓCIOS E/OU ADMINISTRADORES	DESP/SOCIO PG FORNECEDOR 17/03 -RIBER CH2/3 EMPRESTIMO DAVID	1.517,00	
06/04/2021	1.1.1.02.00002	CAIXA ECONÔMICA FEDERAL	DESP/SOCIO PG FORNECEDOR 17/03 -RIBER CH2/3 EMPRESTIMO DAVID		1.517,00
06/04/2021	1.1.2.01.00001	CLIENTES DIVERSOS	RECEITA NFe	192,30	
06/04/2021	3.1.1.01.00003	VENDA DE MERCADORIAS	RECEITA NFe		192,30
			TOTAL DO DIA	7.897,20	7.897,20
07/04/2021	3.2.3.00.00001	DESPESA C/CONTADOR	HONORÁRIOS CONTÁBEIS	330,00	
			TRANSPORTE	330,00	

DIÁRIO

Data	Classificação	Descrição	Histórico	Débito	Crédito
07/04/2021	1.1.1.02.00002	CAIXA ECONÔMICA FEDERAL	TRANSPORTE HONORÁRIOS CONTÁBEIS	330,00	330,00
			TOTAL DO DIA	330,00	330,00
08/04/2021	1.1.1.02.00002	CAIXA ECONÔMICA FEDERAL	RECEB/CLIENTE	512,00	
08/04/2021	1.1.2.01.00001	CLIENTES DIVERSOS	RECEB/CLIENTE		512,00
08/04/2021	1.1.1.02.00002	CAIXA ECONÔMICA FEDERAL	RECEB/CLIENTE	1.569,00	
08/04/2021	1.1.2.01.00001	CLIENTES DIVERSOS	RECEB/CLIENTE		1.569,00
08/04/2021	2.1.1.01.00122	BARTOFIL DISTRIBUIDORA SA	PG FORNECEDOR	217,84	
08/04/2021	1.1.1.02.00002	CAIXA ECONÔMICA FEDERAL	PG FORNECEDOR		217,84
08/04/2021	1.1.2.01.00001	CLIENTES DIVERSOS	RECEITA NFe	146,31	
08/04/2021	3.1.1.01.00003	VENDA DE MERCADORIAS	RECEITA NFe		146,31
08/04/2021	1.1.2.01.00001	CLIENTES DIVERSOS	RECEITA NFe	165,00	
08/04/2021	3.1.1.01.00003	VENDA DE MERCADORIAS	RECEITA NFe		165,00
08/04/2021	1.1.2.01.00001	CLIENTES DIVERSOS	RECEITA NFe	14.580,00	
08/04/2021	3.1.1.01.00003	VENDA DE MERCADORIAS	RECEITA NFe		14.580,00
			TOTAL DO DIA	17.190,15	17.190,15
09/04/2021	3.2.3.04.00016	DESPESAS COM TERCEIROS	PG/ BOLETOS HOSPEDAGEM DE SITE	329,66	
09/04/2021	1.1.1.02.00002	CAIXA ECONÔMICA FEDERAL	PG/ BOLETOS HOSPEDAGEM DE SITE		329,66
09/04/2021	3.2.3.04.00016	DESPESAS COM TERCEIROS	PG PLOART -ADESIVOS P/ BOMBONAS	1.305,00	
09/04/2021	1.1.1.02.00002	CAIXA ECONÔMICA FEDERAL	PG PLOART -ADESIVOS P/ BOMBONAS		1.305,00
			TOTAL DO DIA	1.634,66	1.634,66
10/04/2021	1.1.5.01.00001	ESTOQUE DE MERCADORIAS	COMPRAS DE MERCADORIAS	1.305,00	
10/04/2021	2.1.1.01.00121	PLOART COPIADORA E IMPRESSAO DIGITAL LTDA	COMPRAS DE MERCADORIAS		1.305,00
			TOTAL DO DIA	1.305,00	1.305,00
12/04/2021	3.2.2.01.00001	DESPESA BANCARIA	DESP/BANCARIA	17,00	
12/04/2021	1.1.1.02.00003	BANCO DO BRASIL	DESP/BANCARIA		17,00
12/04/2021	1.1.1.02.00002	CAIXA ECONÔMICA FEDERAL	RECEB/CLIENTE	2.986,20	
12/04/2021	1.1.2.01.00001	CLIENTES DIVERSOS	RECEB/CLIENTE		2.986,20
12/04/2021	3.2.3.01.00015	DESPESAS C/SÓCIOS E/OU ADMINISTRADORES	DESP/SOCIO - DIZIMO	104,65	
12/04/2021	1.1.1.02.00002	CAIXA ECONÔMICA FEDERAL	DESP/SOCIO - DIZIMO		104,65
12/04/2021	3.2.3.01.00015	DESPESAS C/SÓCIOS E/OU ADMINISTRADORES	DESP/SOCIO OFERTA	100,00	
12/04/2021	1.1.1.02.00002	CAIXA ECONÔMICA FEDERAL	DESP/SOCIO OFERTA		100,00
12/04/2021	1.1.1.02.00003	BANCO DO BRASIL	DEP/ BANCO	27,08	
12/04/2021	1.1.1.02.00002	CAIXA ECONÔMICA FEDERAL	DEP/ BANCO		27,08
12/04/2021	1.1.1.02.00004	BANCO INTER	RECEB/CLIENTE	300,00	
12/04/2021	1.1.2.01.00001	CLIENTES DIVERSOS	RECEB/CLIENTE		300,00
12/04/2021	3.2.3.01.00015	DESPESAS C/SÓCIOS E/OU ADMINISTRADORES	DESP/SOCIO FATURA	416,26	
12/04/2021	1.1.1.02.00004	BANCO INTER	DESP/SOCIO FATURA		416,26
12/04/2021	3.2.3.01.00015	DESPESAS C/SÓCIOS E/OU ADMINISTRADORES	DESP/SOCIO	300,00	
12/04/2021	1.1.1.02.00002	CAIXA ECONÔMICA FEDERAL	DESP/SOCIO		300,00
12/04/2021	1.1.5.01.00001	ESTOQUE DE MERCADORIAS	COMPRAS DE MERCADORIAS	217,84	
12/04/2021	2.1.1.01.00122	BARTOFIL DISTRIBUIDORA SA	COMPRAS DE MERCADORIAS		217,84
			TOTAL DO DIA	4.469,03	4.469,03
13/04/2021	3.2.3.01.00015	DESPESAS C/SÓCIOS E/OU ADMINISTRADORES	PG FORNECEDOR -RIBER CH3/3 EMPRESTIMO DAVID	1.518,00	
13/04/2021	1.1.1.02.00002	CAIXA ECONÔMICA FEDERAL	PG FORNECEDOR -RIBER CH3/3 EMPRESTIMO DAVID		1.518,00
			TOTAL DO DIA	1.518,00	1.518,00
14/04/2021	2.1.2.01.00015	SIMPLES NACIONAL A RECOLHER	SIMPLES NACIONAL A RECOLHER DO MES JANEIRO E FEVEREIRO	190,26	
14/04/2021	1.1.1.02.00002	CAIXA ECONÔMICA FEDERAL	SIMPLES NACIONAL A RECOLHER DO MES JANEIRO E FEVEREIRO		190,26
			TOTAL DO DIA	190,26	190,26
16/04/2021	2.1.1.01.00115	NEWSUL S/A EMBALAGENS E COMPONENTES	PG FORNECEDOR	1.608,00	
			TRANSPORTE	1.608,00	

DIÁRIO

Data	Classificação	Descrição	Histórico	Débito	Crédito
16/04/2021	1.1.1.02.00002	CAIXA ECONÔMICA FEDERAL	TRANSPORTE PG FORNECEDOR	1.608,00	1.608,00
16/04/2021	3.2.3.04.00016	DESPESAS COM TERCEIROS	COMPRA DE PRODUTOS -BOMBONAS 50 L NF 5239	465,30	
16/04/2021	1.1.1.02.00002	CAIXA ECONÔMICA FEDERAL	COMPRA DE PRODUTOS -BOMBONAS 50 L NF 5239		465,30
16/04/2021	1.1.5.01.00001	ESTOQUE DE MERCADORIAS	COMPRAS DE MERCADORIAS	465,30	
16/04/2021	2.1.1.01.00116	SILVA & PEDRO LTDA	COMPRAS DE MERCADORIAS		465,30
			TOTAL DO DIA	2.538,60	2.538,60
19/04/2021	3.2.1.06.00006	SERVIÇOS PRESTADOS POR TERCEIROS	SERVIÇO TOMADO NESTA DATA	78,80	
19/04/2021	2.1.1.01.00119	SIGA PREGAO LTDA	SERVIÇO TOMADO NESTA DATA		78,80
19/04/2021	1.1.5.01.00001	ESTOQUE DE MERCADORIAS	COMPRAS DE MERCADORIAS	118,20	
19/04/2021	2.1.1.01.00119	SIGA PREGAO LTDA	COMPRAS DE MERCADORIAS		118,20
			TOTAL DO DIA	197,00	197,00
20/04/2021	1.1.1.02.00002	CAIXA ECONÔMICA FEDERAL	RECEB/CLIENTE	6.770,00	
20/04/2021	1.1.2.01.00001	CLIENTES DIVERSOS	RECEB/CLIENTE		6.770,00
20/04/2021	2.1.2.01.00015	SIMPLES NACIONAL A RECOLHER	SIMPLES NACIONAL A RECOLHER DO MES MARÇO	106,84	
20/04/2021	1.1.1.02.00002	CAIXA ECONÔMICA FEDERAL	SIMPLES NACIONAL A RECOLHER DO MES MARÇO		106,84
20/04/2021	1.1.1.01.00001	CAIXA GERAL	PG FORNECEDOR	3.027,47	
20/04/2021	1.1.1.02.00002	CAIXA ECONÔMICA FEDERAL	PG FORNECEDOR		3.027,47
20/04/2021	3.2.3.01.00015	DESPESAS C/SÓCIOS E/OU ADMINISTRADORES	DESP/SOCIO DEVOLUÇÃO DE CAPITAL - EMPRESTIMO DAVID	3.022,97	
20/04/2021	1.1.1.02.00002	CAIXA ECONÔMICA FEDERAL	DESP/SOCIO DEVOLUÇÃO DE CAPITAL - EMPRESTIMO DAVID		3.022,97
20/04/2021	1.1.5.01.00001	ESTOQUE DE MERCADORIAS	COMPRAS DE MERCADORIAS	510,77	
20/04/2021	2.1.1.01.00113	TECIDOS E ARMARINHOS MIGUEL BARTOLOMEU S/A	COMPRAS DE MERCADORIAS		510,77
			TOTAL DO DIA	13.438,05	13.438,05
22/04/2021	1.1.2.01.00001	CLIENTES DIVERSOS	RECEITA NFe	738,80	
22/04/2021	3.1.1.01.00003	VENDA DE MERCADORIAS	RECEITA NFe		738,80
			TOTAL DO DIA	738,80	738,80
26/04/2021	1.1.1.02.00002	CAIXA ECONÔMICA FEDERAL	RECEB/CLIENTE	349,65	
26/04/2021	1.1.2.01.00001	CLIENTES DIVERSOS	RECEB/CLIENTE		349,65
26/04/2021	1.1.1.02.00002	CAIXA ECONÔMICA FEDERAL	RECEB/CLIENTE	1.971,50	
26/04/2021	1.1.2.01.00001	CLIENTES DIVERSOS	RECEB/CLIENTE		1.971,50
26/04/2021	1.1.2.01.00001	CLIENTES DIVERSOS	RECEITA NFe	228,00	
26/04/2021	3.1.1.01.00003	VENDA DE MERCADORIAS	RECEITA NFe		228,00
26/04/2021	1.1.2.01.00001	CLIENTES DIVERSOS	RECEITA NFe	539,04	
26/04/2021	3.1.1.01.00003	VENDA DE MERCADORIAS	RECEITA NFe		539,04
			TOTAL DO DIA	3.088,19	3.088,19
27/04/2021	1.1.1.02.00002	CAIXA ECONÔMICA FEDERAL	RECEB/CLIENTE	1.683,35	
27/04/2021	1.1.2.01.00001	CLIENTES DIVERSOS	RECEB/CLIENTE		1.683,35
27/04/2021	1.1.2.01.00001	CLIENTES DIVERSOS	RECEITA NFe	674,00	
27/04/2021	3.1.1.01.00003	VENDA DE MERCADORIAS	RECEITA NFe		674,00
			TOTAL DO DIA	2.357,35	2.357,35
28/04/2021	1.1.1.02.00002	CAIXA ECONÔMICA FEDERAL	RECEB/CLIENTE	220,00	
28/04/2021	1.1.2.01.00001	CLIENTES DIVERSOS	RECEB/CLIENTE		220,00
28/04/2021	3.2.3.01.00015	DESPESAS C/SÓCIOS E/OU ADMINISTRADORES	DESP/SOCIO DEVOLUÇÃO CAPITAL-EMPRESTIMO DAVID	3.476,00	
28/04/2021	1.1.1.02.00002	CAIXA ECONÔMICA FEDERAL	DESP/SOCIO DEVOLUÇÃO CAPITAL-EMPRESTIMO DAVID		3.476,00
28/04/2021	3.2.3.04.00016	DESPESAS COM TERCEIROS	PIX ALFA TRANSPORTES	100,00	
28/04/2021	1.1.1.02.00004	BANCO INTER	PIX ALFA TRANSPORTES		100,00
28/04/2021	1.1.5.01.00001	ESTOQUE DE MERCADORIAS	COMPRAS DE MERCADORIAS	1.337,43	
28/04/2021	2.1.1.01.00115	NEWSUL S/A EMBALAGENS E COMPONENTES	COMPRAS DE MERCADORIAS		1.337,43
28/04/2021	1.1.5.01.00001	ESTOQUE DE MERCADORIAS	ENTRADA AMOSTRA GRATIS	45,85	
			TRANSPORTE	5.179,28	5.133,43

DIÁRIO

Data	Classificação	Descrição	Histórico	Débito	Crédito
28/04/2021	3.2.5.01.00006	AMOSTRA GRATIS	TRANSPORTE ENTRADA AMOSTRA GRATIS	5.179,28	5.133,43
			TOTAL DO DIA	5.179,28	5.179,28
29/04/2021	1.1.1.02.00002	CAIXA ECONÔMICA FEDERAL	RECEB/CLIENTE	249,60	
29/04/2021	1.1.2.01.00001	CLIENTES DIVERSOS	RECEB/CLIENTE		249,60
			TOTAL DO DIA	249,60	249,60
30/04/2021	3.2.3.01.00015	DESPESAS C/SÓCIOS E/OU ADMINISTRADORES	DESP/SOCIO DEVOLUÇÃO DE CAPITAL EMPRESTIMO DAVID	2.000,00	
30/04/2021	1.1.1.02.00002	CAIXA ECONÔMICA FEDERAL	DESP/SOCIO DEVOLUÇÃO DE CAPITAL EMPRESTIMO DAVID		2.000,00
30/04/2021	1.1.1.02.00002	CAIXA ECONÔMICA FEDERAL	RECEB/CLIENTE	6.162,00	
30/04/2021	1.1.2.01.00001	CLIENTES DIVERSOS	RECEB/CLIENTE		6.162,00
30/04/2021	3.2.3.04.00016	DESPESAS COM TERCEIROS	PG/ BOLETOS FRETE BRASPRESS NF 77 E 76	209,28	
30/04/2021	1.1.1.02.00002	CAIXA ECONÔMICA FEDERAL	PG/ BOLETOS FRETE BRASPRESS NF 77 E 76		209,28
30/04/2021	3.2.3.01.00015	DESPESAS C/SÓCIOS E/OU ADMINISTRADORES	DESP/SOCIO DEVOLUCAO CAPITAL EMPRESTIMO DAVID	2.112,00	
30/04/2021	1.1.1.02.00002	CAIXA ECONÔMICA FEDERAL	DESP/SOCIO DEVOLUCAO CAPITAL EMPRESTIMO DAVID		2.112,00
30/04/2021	3.1.2.03.00008	(-) SIMPLES NACIONAL	SIMPLES NACIONAL A RECOLHER DO MES ABRIL	1.158,12	
30/04/2021	2.1.2.01.00015	SIMPLES NACIONAL A RECOLHER	SIMPLES NACIONAL A RECOLHER DO MES ABRIL		1.158,12
			TOTAL DO DIA	11.641,40	11.641,40
			TOTAL DO MÊS	76.937,57	76.937,57
03/05/2021	1.1.2.01.00001	CLIENTES DIVERSOS	RECEITA NFe	302,85	
03/05/2021	3.1.1.01.00003	VENDA DE MERCADORIAS	RECEITA NFe		302,85
			TOTAL DO DIA	302,85	302,85
04/05/2021	3.2.3.00.00001	DESPESA C/CONTADOR	HONORÁRIOS CONTÁBEIS	330,00	
04/05/2021	1.1.1.02.00002	CAIXA ECONÔMICA FEDERAL	HONORÁRIOS CONTÁBEIS		330,00
04/05/2021	3.2.3.01.00015	DESPESAS C/SÓCIOS E/OU ADMINISTRADORES	PG FORNECEDOR 17/03 -RIBER CH3/3 EMPRESTIMO DAVID	1.517,00	
04/05/2021	1.1.1.02.00002	CAIXA ECONÔMICA FEDERAL	PG FORNECEDOR 17/03 -RIBER CH3/3 EMPRESTIMO DAVID		1.517,00
			TOTAL DO DIA	1.847,00	1.847,00
05/05/2021	3.2.2.01.00001	DESPESA BANCARIA	DESP/BANCARIA	99,00	
05/05/2021	1.1.1.02.00002	CAIXA ECONÔMICA FEDERAL	DESP/BANCARIA		99,00
05/05/2021	1.1.1.02.00004	BANCO INTER	RECEB/CLIENTE	124,95	
05/05/2021	1.1.2.01.00001	CLIENTES DIVERSOS	RECEB/CLIENTE		124,95
05/05/2021	3.2.1.06.00006	SERVIÇOS PRESTADOS POR TERCEIROS	SERVIÇO TOMADO NESTA DATA	129,00	
05/05/2021	2.1.1.01.00079	ECUSTOMIZE CONSULTORIA EM SOFTWARE LTDA - ME	SERVIÇO TOMADO NESTA DATA		129,00
05/05/2021	3.1.2.01.00003	(-) DEVOLUÇÃO DE VENDA DE MERCADORIAS	DEVOLUÇÃO DE MERCADORIAS NESTA DATA	165,00	
05/05/2021	1.1.2.01.00001	CLIENTES DIVERSOS	DEVOLUÇÃO DE MERCADORIAS NESTA DATA		165,00
05/05/2021	1.1.2.01.00001	CLIENTES DIVERSOS	RECEITA NFe	300,00	
05/05/2021	3.1.1.01.00003	VENDA DE MERCADORIAS	RECEITA NFe		300,00
			TOTAL DO DIA	817,95	817,95
06/05/2021	3.2.3.04.00016	DESPESAS COM TERCEIROS	PG/ BOLETOS THERACORP R LICITAÇÕES	249,90	
06/05/2021	1.1.1.02.00002	CAIXA ECONÔMICA FEDERAL	PG/ BOLETOS THERACORP R LICITAÇÕES		249,90
			TOTAL DO DIA	249,90	249,90
07/05/2021	1.1.1.02.00002	CAIXA ECONÔMICA FEDERAL	RECEB/CLIENTE	228,00	
07/05/2021	1.1.2.01.00001	CLIENTES DIVERSOS	RECEB/CLIENTE		228,00
07/05/2021	3.2.3.01.00015	DESPESAS C/SÓCIOS E/OU ADMINISTRADORES	DESP/SOCIO CONFRATERNIZAÇÃO MERCAUTIL	280,50	
07/05/2021	1.1.1.02.00002	CAIXA ECONÔMICA FEDERAL	DESP/SOCIO CONFRATERNIZAÇÃO MERCAUTIL		280,50
			TOTAL DO DIA	508,50	508,50
08/05/2021	1.1.5.01.00001	ESTOQUE DE MERCADORIAS	COMPRAS DE MERCADORIAS	775,14	
			TRANSPORTE	775,14	

DIÁRIO

Data	Classificação	Descrição	Histórico	Débito	Crédito
08/05/2021	2.1.1.01.00113	TECIDOS E ARMARINHOS MIGUEL BARTOLOMEU S/A	TRANSPORTE COMPRAS DE MERCADORIAS	775,14	775,14
			TOTAL DO DIA	775,14	775,14
10/05/2021	3.2.3.04.00016	DESPESAS COM TERCEIROS	PG FRETE CAIRU TRANSPORTES - RONDONIA 90 BOMBONAS	1.500,00	
10/05/2021	1.1.1.02.00002	CAIXA ECONÔMICA FEDERAL	PG FRETE CAIRU TRANSPORTES - RONDONIA 90 BOMBONAS		1.500,00
10/05/2021	3.2.3.01.00015	DESPESAS C/SÓCIOS E/OU ADMINISTRADORES	DESP/SOCIO FATURA INTER	197,00	
10/05/2021	1.1.1.02.00004	BANCO INTER	DESP/SOCIO FATURA INTER		197,00
			TOTAL DO DIA	1.697,00	1.697,00
11/05/2021	1.1.1.02.00004	BANCO INTER	RECEB/CLIENTE	0,49	
11/05/2021	1.1.2.01.00001	CLIENTES DIVERSOS	RECEB/CLIENTE		0,49
			TOTAL DO DIA	0,49	0,49
12/05/2021	3.2.3.01.00015	DESPESAS C/SÓCIOS E/OU ADMINISTRADORES	DESP/SOCIO COMBUSTIVEL	138,40	
12/05/2021	1.1.1.02.00002	CAIXA ECONÔMICA FEDERAL	DESP/SOCIO COMBUSTIVEL		138,40
12/05/2021	3.2.3.04.00016	DESPESAS COM TERCEIROS	PG/ BOLETOS FRETE BRASPRES F 76 E 79	223,27	
12/05/2021	1.1.1.02.00002	CAIXA ECONÔMICA FEDERAL	PG/ BOLETOS FRETE BRASPRES F 76 E 79		223,27
12/05/2021	1.1.2.01.00001	CLIENTES DIVERSOS	RECEITA NFe	2.343,00	
12/05/2021	3.1.1.01.00003	VENDA DE MERCADORIAS	RECEITA NFe		2.343,00
12/05/2021	1.1.2.01.00001	CLIENTES DIVERSOS	RECEITA NFe	228,00	
12/05/2021	3.1.1.01.00003	VENDA DE MERCADORIAS	RECEITA NFe		228,00
			TOTAL DO DIA	2.932,67	2.932,67
15/05/2021	1.1.5.01.00001	ESTOQUE DE MERCADORIAS	COMPRAS DE MERCADORIAS	300,00	
15/05/2021	2.1.1.01.00116	SILVA & PEDRO LTDA	COMPRAS DE MERCADORIAS		300,00
			TOTAL DO DIA	300,00	300,00
18/05/2021	1.1.2.01.00001	CLIENTES DIVERSOS	RECEITA NFe	746,55	
18/05/2021	3.1.1.01.00003	VENDA DE MERCADORIAS	RECEITA NFe		746,55
			TOTAL DO DIA	746,55	746,55
19/05/2021	1.1.1.02.00002	CAIXA ECONÔMICA FEDERAL	RECEB/CLIENTE	195,04	
19/05/2021	1.1.2.01.00001	CLIENTES DIVERSOS	RECEB/CLIENTE		195,04
19/05/2021	1.1.2.01.00001	CLIENTES DIVERSOS	RECEITA NFe	210,00	
19/05/2021	3.1.1.01.00003	VENDA DE MERCADORIAS	RECEITA NFe		210,00
			TOTAL DO DIA	405,04	405,04
20/05/2021	1.1.1.02.00002	CAIXA ECONÔMICA FEDERAL	RECEB/CLIENTE	146,31	
20/05/2021	1.1.2.01.00001	CLIENTES DIVERSOS	RECEB/CLIENTE		146,31
			TOTAL DO DIA	146,31	146,31
21/05/2021	1.1.1.02.00002	CAIXA ECONÔMICA FEDERAL	RECEB/CLIENTE	1.770,00	
21/05/2021	1.1.2.01.00001	CLIENTES DIVERSOS	RECEB/CLIENTE		1.770,00
21/05/2021	2.1.2.01.00015	SIMPLES NACIONAL A RECOLHER	SIMPLES NACIONAL A RECOLHER DO MES	1.158,12	
21/05/2021	1.1.1.02.00002	CAIXA ECONÔMICA FEDERAL	SIMPLES NACIONAL A RECOLHER DO MES		1.158,12
			TOTAL DO DIA	2.928,12	2.928,12
24/05/2021	3.2.1.06.00006	SERVIÇOS PRESTADOS POR TERCEIROS	SERVIÇO TOMADO NESTA DATA	19,70	
24/05/2021	2.1.1.01.00119	SIGA PREGAO LTDA	SERVIÇO TOMADO NESTA DATA		19,70
24/05/2021	1.1.5.01.00001	ESTOQUE DE MERCADORIAS	COMPRAS DE MERCADORIAS	177,30	
24/05/2021	2.1.1.01.00119	SIGA PREGAO LTDA	COMPRAS DE MERCADORIAS		177,30
			TOTAL DO DIA	197,00	197,00
25/05/2021	1.1.1.02.00002	CAIXA ECONÔMICA FEDERAL	RECEB/CLIENTE	228,00	
25/05/2021	1.1.2.01.00001	CLIENTES DIVERSOS	RECEB/CLIENTE		228,00
25/05/2021	3.2.3.04.00016	DESPESAS COM TERCEIROS	PG/ BOLETOS TAMBASA NF 15004778	510,77	
25/05/2021	1.1.1.02.00002	CAIXA ECONÔMICA FEDERAL	PG/ BOLETOS TAMBASA NF 15004778		510,77
25/05/2021	3.2.3.04.00016	DESPESAS COM TERCEIROS	PG FORNECEDOR	198,00	
25/05/2021	1.1.1.02.00002	CAIXA ECONÔMICA FEDERAL	PG FORNECEDOR		198,00
			TRANSPORTE	936,77	936,77

DIÁRIO

Data	Classificação	Descrição	Histórico	Débito	Crédito
			TRANSPORTE	936,77	936,77
25/05/2021	3.2.3.04.00016	DESPESAS COM TERCEIROS	PG/ BOLETOS TRANSP .TSV NF 86	450,98	
25/05/2021	1.1.1.02.00002	CAIXA ECONÔMICA FEDERAL	PG/ BOLETOS TRANSP .TSV NF 86		450,98
25/05/2021	2.1.1.01.00115	NEWSUL S/A EMBALAGENS E COMPONENTES	PG FORNECEDOR	1.337,43	
25/05/2021	1.1.1.02.00002	CAIXA ECONÔMICA FEDERAL	PG FORNECEDOR		1.337,43
25/05/2021	2.1.1.01.00122	BARTOFIL DISTRIBUIDORA SA	PG FORNECEDOR	639,10	
25/05/2021	1.1.1.02.00002	CAIXA ECONÔMICA FEDERAL	PG FORNECEDOR		639,10
25/05/2021	1.1.5.01.00001	ESTOQUE DE MERCADORIAS	COMPRAS DE MERCADORIAS	977,31	
25/05/2021	2.1.1.01.00113	TECIDOS E ARMARINHOS MIGUEL BARTOLOMEU S/A	COMPRAS DE MERCADORIAS		977,31
			TOTAL DO DIA	4.341,59	4.341,59
26/05/2021	1.1.1.02.00002	CAIXA ECONÔMICA FEDERAL	RECEB/CLIENTE	674,00	
26/05/2021	1.1.2.01.00001	CLIENTES DIVERSOS	RECEB/CLIENTE		674,00
26/05/2021	1.1.1.02.00002	CAIXA ECONÔMICA FEDERAL	RECEB/CLIENTE	539,04	
26/05/2021	1.1.2.01.00001	CLIENTES DIVERSOS	RECEB/CLIENTE		539,04
			TOTAL DO DIA	1.213,04	1.213,04
28/05/2021	1.1.1.02.00003	BANCO DO BRASIL	DEP/BANCO DO BRASIL	75,00	
28/05/2021	1.1.1.02.00002	CAIXA ECONÔMICA FEDERAL	DEP/BANCO DO BRASIL		75,00
28/05/2021	3.2.2.01.00001	DESPESA BANCARIA	DESP/BANCARIA	17,00	
28/05/2021	1.1.1.02.00003	BANCO DO BRASIL	DESP/BANCARIA		17,00
28/05/2021	1.1.1.02.00002	CAIXA ECONÔMICA FEDERAL	RECEB/CLIENTE	270,00	
28/05/2021	1.1.2.01.00001	CLIENTES DIVERSOS	RECEB/CLIENTE		270,00
			TOTAL DO DIA	362,00	362,00
29/05/2021	1.1.5.01.00001	ESTOQUE DE MERCADORIAS	COMPRAS DE MERCADORIAS	639,10	
29/05/2021	2.1.1.01.00122	BARTOFIL DISTRIBUIDORA SA	COMPRAS DE MERCADORIAS		639,10
			TOTAL DO DIA	639,10	639,10
30/05/2021	3.1.2.03.00008	(-) SIMPLES NACIONAL	SIMPLES NACIONAL A RECOLHER DO MES MAIO	186,12	
30/05/2021	2.1.2.01.00015	SIMPLES NACIONAL A RECOLHER	SIMPLES NACIONAL A RECOLHER DO MES MAIO		186,12
			TOTAL DO DIA	186,12	186,12
			TOTAL DO MÊS	20.596,37	20.596,37
04/06/2021	3.2.3.00.00001	DESPESA C/CONTADOR	HONORÁRIOS CONTÁBEIS	330,00	
04/06/2021	1.1.1.02.00002	CAIXA ECONÔMICA FEDERAL	HONORÁRIOS CONTÁBEIS		330,00
04/06/2021	1.1.2.01.00001	CLIENTES DIVERSOS	RECEITA NFe	1.064,00	
04/06/2021	3.1.1.01.00003	VENDA DE MERCADORIAS	RECEITA NFe		1.064,00
			TOTAL DO DIA	1.394,00	1.394,00
07/06/2021	3.2.3.04.00016	DESPESAS COM TERCEIROS	PG/ BOLETOS THERACORP R LICITAÇÕES	249,90	
07/06/2021	1.1.1.02.00002	CAIXA ECONÔMICA FEDERAL	PG/ BOLETOS THERACORP R LICITAÇÕES		249,90
07/06/2021	3.2.2.01.00001	DESPESA BANCARIA	DESP/BANCARIA	99,00	
07/06/2021	1.1.1.02.00002	CAIXA ECONÔMICA FEDERAL	DESP/BANCARIA		99,00
07/06/2021	3.2.3.01.00015	DESPESAS C/SÓCIOS E/OU ADMINISTRADORES	DESP/SOCIO	300,00	
07/06/2021	1.1.1.02.00002	CAIXA ECONÔMICA FEDERAL	DESP/SOCIO		300,00
07/06/2021	1.1.1.02.00004	BANCO INTER	RECEB/CLIENTE	124,95	
07/06/2021	1.1.2.01.00001	CLIENTES DIVERSOS	RECEB/CLIENTE		124,95
07/06/2021	1.1.1.02.00004	BANCO INTER	RECEB/CLIENTE	300,00	
07/06/2021	1.1.2.01.00001	CLIENTES DIVERSOS	RECEB/CLIENTE		300,00
07/06/2021	3.2.1.06.00006	SERVIÇOS PRESTADOS POR TERCEIROS	SERVIÇO TOMADO NESTA DATA	129,00	
07/06/2021	2.1.1.01.00079	ECUSTOMIZE CONSULTORIA EM SOFTWARE LTDA - ME	SERVIÇO TOMADO NESTA DATA		129,00
			TOTAL DO DIA	1.202,85	1.202,85
08/06/2021	3.2.2.01.00001	DESPESA BANCARIA	DESP/BANCARIA	17,00	
08/06/2021	1.1.1.02.00003	BANCO DO BRASIL	DESP/BANCARIA		17,00
08/06/2021	3.2.3.01.00015	DESPESAS C/SÓCIOS E/OU ADMINISTRADORES	DESP/SOCIO FATURA CARTAOO	326,19	
			TRANSPORTE	343,19	17,00

DIÁRIO

Data	Classificação	Descrição	Histórico	Débito	Crédito
08/06/2021	1.1.1.02.00004	BANCO INTER	TRANSPORTE DESP/SOCIO FATURA CARTAOO	343,19	17,00
			TOTAL DO DIA	343,19	343,19
09/06/2021	1.1.1.02.00002	CAIXA ECONÔMICA FEDERAL	RECEB/CLIENTE	2.343,00	
09/06/2021	1.1.2.01.00001	CLIENTES DIVERSOS	RECEB/CLIENTE		2.343,00
			TOTAL DO DIA	2.343,00	2.343,00
11/06/2021	1.1.1.02.00002	CAIXA ECONÔMICA FEDERAL	RECEB/CLIENTE	14.580,00	
11/06/2021	1.1.2.01.00001	CLIENTES DIVERSOS	RECEB/CLIENTE		14.580,00
11/06/2021	3.2.3.04.00016	DESPESAS COM TERCEIROS	PG/ BOLETOS FRETE NF 88 BRASPRESS	233,16	
11/06/2021	1.1.1.02.00002	CAIXA ECONÔMICA FEDERAL	PG/ BOLETOS FRETE NF 88 BRASPRESS		233,16
			TOTAL DO DIA	14.813,16	14.813,16
13/06/2021	3.2.1.06.00006	SERVIÇOS PRESTADOS POR TERCEIROS	SERVIÇO TOMADO NESTA DATA	19,70	
13/06/2021	2.1.1.01.00119	SIGA PREGAO LTDA	SERVIÇO TOMADO NESTA DATA		19,70
13/06/2021	1.1.5.01.00001	ESTOQUE DE MERCADORIAS	COMPRAS DE MERCADORIAS	177,30	
13/06/2021	2.1.1.01.00119	SIGA PREGAO LTDA	COMPRAS DE MERCADORIAS		177,30
			TOTAL DO DIA	197,00	197,00
14/06/2021	1.1.1.02.00004	BANCO INTER	RECEB/CLIENTE	0,81	
14/06/2021	1.1.2.01.00001	CLIENTES DIVERSOS	RECEB/CLIENTE		0,81
			TOTAL DO DIA	0,81	0,81
16/06/2021	1.1.1.02.00002	CAIXA ECONÔMICA FEDERAL	RECEB/CLIENTE	2.292,00	
16/06/2021	1.1.2.01.00001	CLIENTES DIVERSOS	RECEB/CLIENTE		2.292,00
16/06/2021	3.2.3.04.00016	DESPESAS COM TERCEIROS	PG/ BOLETOS FRETE CAIRU NF 81 TRANSPORTES	110,00	
16/06/2021	1.1.1.02.00002	CAIXA ECONÔMICA FEDERAL	PG/ BOLETOS FRETE CAIRU NF 81 TRANSPORTES		110,00
			TOTAL DO DIA	2.402,00	2.402,00
17/06/2021	3.2.3.01.00015	DESPESAS C/SÓCIOS E/OU ADMINISTRADORES	DESP/SOCIO PRO LABORE DAVID	2.000,00	
17/06/2021	1.1.1.02.00002	CAIXA ECONÔMICA FEDERAL	DESP/SOCIO PRO LABORE DAVID		2.000,00
17/06/2021	3.2.3.04.00016	DESPESAS COM TERCEIROS	PG FORNECEDOR NF .532	3.000,00	
17/06/2021	1.1.1.02.00002	CAIXA ECONÔMICA FEDERAL	PG FORNECEDOR NF .532		3.000,00
17/06/2021	1.1.5.01.00001	ESTOQUE DE MERCADORIAS	COMPRAS DE MERCADORIAS	3.000,00	
17/06/2021	2.1.1.01.00123	JOSE GERALDO DE ARAUJO TAMBORES - ME	COMPRAS DE MERCADORIAS		3.000,00
17/06/2021	1.1.5.01.00001	ESTOQUE DE MERCADORIAS	COMPRAS DE MERCADORIAS	3.000,00	
17/06/2021	2.1.1.01.00123	JOSE GERALDO DE ARAUJO TAMBORES - ME	COMPRAS DE MERCADORIAS		3.000,00
			TOTAL DO DIA	11.000,00	11.000,00
18/06/2021	3.2.3.01.00015	DESPESAS C/SÓCIOS E/OU ADMINISTRADORES	DESP/SOCIO PRO LABORE	2.000,00	
18/06/2021	1.1.1.02.00002	CAIXA ECONÔMICA FEDERAL	DESP/SOCIO PRO LABORE		2.000,00
			TOTAL DO DIA	2.000,00	2.000,00
19/06/2021	1.1.5.01.00001	ESTOQUE DE MERCADORIAS	COMPRAS DE MERCADORIAS	72,00	
19/06/2021	2.1.1.01.00116	SILVA & PEDRO LTDA	COMPRAS DE MERCADORIAS		72,00
19/06/2021	1.1.5.01.00001	ESTOQUE DE MERCADORIAS	COMPRAS DE MERCADORIAS	125,00	
19/06/2021	2.1.1.01.00116	SILVA & PEDRO LTDA	COMPRAS DE MERCADORIAS		125,00
			TOTAL DO DIA	197,00	197,00
21/06/2021	1.1.1.02.00002	CAIXA ECONÔMICA FEDERAL	RECEB/CLIENTE	746,55	
21/06/2021	1.1.2.01.00001	CLIENTES DIVERSOS	RECEB/CLIENTE		746,55
21/06/2021	1.1.2.01.00001	CLIENTES DIVERSOS	RECEITA NFe	10.833,00	
21/06/2021	3.1.1.01.00003	VENDA DE MERCADORIAS	RECEITA NFe		10.833,00
			TOTAL DO DIA	11.579,55	11.579,55
22/06/2021	1.1.1.01.00001	CAIXA GERAL	DEP/CAIXA	349,80	
22/06/2021	1.1.1.02.00002	CAIXA ECONÔMICA FEDERAL	DEP/CAIXA		349,80
22/06/2021	3.2.3.01.00015	DESPESAS C/SÓCIOS E/OU ADMINISTRADORES	DESP/SOCIO PRO LABORE DAVID	5.000,00	
			TRANSPORTE	5.349,80	349,80

DIÁRIO

Data	Classificação	Descrição	Histórico	Débito	Crédito
			TRANSPORTE	5.349,80	349,80
22/06/2021	1.1.1.02.00002	CAIXA ECONÔMICA FEDERAL	DESP/SOCIO PRO LABORE DAVID		5.000,00
22/06/2021	3.2.3.04.00016	DESPESAS COM TERCEIROS	PG FRETE TRANSPORTADORA ATUAL CARGAS	100,00	
22/06/2021	1.1.1.02.00002	CAIXA ECONÔMICA FEDERAL	PG FRETE TRANSPORTADORA ATUAL CARGAS		100,00
22/06/2021	1.1.2.01.00001	CLIENTES DIVERSOS	RECEITA NFe	478,40	
22/06/2021	3.1.1.01.00003	VENDA DE MERCADORIAS	RECEITA NFe		478,40
			TOTAL DO DIA	5.928,20	5.928,20
23/06/2021	1.1.1.02.00002	CAIXA ECONÔMICA FEDERAL	RECEB/CLIENTE	165,00	
23/06/2021	1.1.2.01.00001	CLIENTES DIVERSOS	RECEB/CLIENTE		165,00
23/06/2021	1.1.5.01.00001	ESTOQUE DE MERCADORIAS	COMPRAS DE MERCADORIAS	349,80	
23/06/2021	2.1.1.01.00118	ROLBRAS INDUSTRIAL LTDA	COMPRAS DE MERCADORIAS		349,80
			TOTAL DO DIA	514,80	514,80
24/06/2021	1.1.2.01.00001	CLIENTES DIVERSOS	RECEITA NFe	249,60	
24/06/2021	3.1.1.01.00003	VENDA DE MERCADORIAS	RECEITA NFe		249,60
			TOTAL DO DIA	249,60	249,60
28/06/2021	3.2.3.04.00016	DESPESAS COM TERCEIROS	FRETE SEM FURO TRANSP	123,35	
28/06/2021	1.1.1.02.00002	CAIXA ECONÔMICA FEDERAL	FRETE SEM FURO TRANSP		123,35
28/06/2021	3.2.3.04.00016	DESPESAS COM TERCEIROS	PG/ BOLETOS FORNECEDOR TAMBASA	977,31	
28/06/2021	1.1.1.02.00002	CAIXA ECONÔMICA FEDERAL	PG/ BOLETOS FORNECEDOR TAMBASA		977,31
			TOTAL DO DIA	1.100,66	1.100,66
29/06/2021	3.2.3.05.00005	AMOSTRA GRATIS	SAIDA AMOSTRA GRATIS	61,16	
29/06/2021	1.1.5.01.00001	ESTOQUE DE MERCADORIAS	SAIDA AMOSTRA GRATIS		61,16
			TOTAL DO DIA	61,16	61,16
30/06/2021	2.1.2.01.00015	SIMPLES NACIONAL A RECOLHER	SIMPLES NACIONAL A RECOLHER DO MES MAIO	186,12	
30/06/2021	1.1.1.02.00002	CAIXA ECONÔMICA FEDERAL	SIMPLES NACIONAL A RECOLHER DO MES MAIO		186,12
			TOTAL DO DIA	186,12	186,12
			TOTAL DO MÊS	55.513,10	55.513,10
05/07/2021	3.2.2.01.00001	DESPESA BANCARIA	DESP/BANCARIA	99,00	
05/07/2021	1.1.1.02.00002	CAIXA ECONÔMICA FEDERAL	DESP/BANCARIA		99,00
05/07/2021	1.1.1.02.00004	BANCO INTER	RECEB/CLIENTE	124,95	
05/07/2021	1.1.2.01.00001	CLIENTES DIVERSOS	RECEB/CLIENTE		124,95
			TOTAL DO DIA	223,95	223,95
06/07/2021	3.2.3.04.00016	DESPESAS COM TERCEIROS	PG BOLETO THERACORP R LICITAÇÕES	249,90	
06/07/2021	1.1.1.02.00002	CAIXA ECONÔMICA FEDERAL	PG BOLETO THERACORP R LICITAÇÕES		249,90
06/07/2021	3.2.3.04.00016	DESPESAS COM TERCEIROS	PG/ BOLETOS FORNECEDOR TAMBASA NF	775,14	
06/07/2021	1.1.1.02.00002	CAIXA ECONÔMICA FEDERAL	PG/ BOLETOS FORNECEDOR TAMBASA NF		775,14
06/07/2021	3.2.3.00.00001	DESPESA C/CONTADOR	HONORÁRIOS CONTÁBEIS	330,00	
06/07/2021	1.1.1.02.00002	CAIXA ECONÔMICA FEDERAL	HONORÁRIOS CONTÁBEIS		330,00
06/07/2021	1.1.1.01.00001	CAIXA GERAL	DEP/CAIXA	138,00	
06/07/2021	1.1.1.02.00002	CAIXA ECONÔMICA FEDERAL	DEP/CAIXA		138,00
06/07/2021	3.2.2.01.00001	DESPESA BANCARIA	DESP/BANCARIA	17,00	
06/07/2021	1.1.1.02.00003	BANCO DO BRASIL	DESP/BANCARIA		17,00
06/07/2021	1.1.5.01.00001	ESTOQUE DE MERCADORIAS	COMPRAS DE MERCADORIAS	1.418,40	
06/07/2021	2.1.1.01.00126	ALGAR SOLUCOES	COMPRAS DE MERCADORIAS		1.418,40
			TOTAL DO DIA	2.928,44	2.928,44
07/07/2021	1.1.2.01.00001	CLIENTES DIVERSOS	RECEITA NFe	163,65	
07/07/2021	3.1.1.01.00003	VENDA DE MERCADORIAS	RECEITA NFe		163,65
			TOTAL DO DIA	163,65	163,65
09/07/2021	1.1.5.01.00001	ESTOQUE DE MERCADORIAS	COMPRAS DE MERCADORIAS	134,90	
09/07/2021	2.1.1.01.00048	FUJIOKA ELETRO IMAGEM S.A.	COMPRAS DE MERCADORIAS		134,90
			TOTAL DO DIA	134,90	134,90
13/07/2021	3.2.1.06.00006	SERVIÇOS PRESTADOS POR TERCEIROS	SERVIÇO TOMADO NESTA DATA	19,70	
			TRANSPORTE	19,70	

DIÁRIO

Data	Classificação	Descrição	Histórico	Débito	Crédito
			TRANSPORTE	19,70	
13/07/2021	2.1.1.01.00119	SIGA PREGAO LTDA	SERVIÇO TOMADO NESTA DATA		19,70
13/07/2021	1.1.5.01.00001	ESTOQUE DE MERCADORIAS	COMPRAS DE MERCADORIAS	177,30	
13/07/2021	2.1.1.01.00119	SIGA PREGAO LTDA	COMPRAS DE MERCADORIAS		177,30
			TOTAL DO DIA	197,00	197,00
14/07/2021	1.1.5.01.00001	ESTOQUE DE MERCADORIAS	COMPRAS DE MERCADORIAS	129,90	
14/07/2021	2.1.1.01.00110	VIA VAREJO S/A	COMPRAS DE MERCADORIAS		129,90
14/07/2021	1.1.5.01.00001	ESTOQUE DE MERCADORIAS	COMPRAS DE MERCADORIAS	12.496,06	
14/07/2021	2.1.1.01.00115	NEWSUL S/A EMBALAGENS E COMPONENTES	COMPRAS DE MERCADORIAS		12.496,06
			TOTAL DO DIA	12.625,96	12.625,96
15/07/2021	1.1.1.02.00002	CAIXA ECONÔMICA FEDERAL	RECEB/CLIENTE	1.064,00	
15/07/2021	1.1.2.01.00001	CLIENTES DIVERSOS	RECEB/CLIENTE		1.064,00
15/07/2021	3.2.3.04.00016	DESPESAS COM TERCEIROS	PG/ BOLETOS FORNECEDOR NF 72195 -PENTAGONO PROTEÇÃO INDIVIDUAL	470,00	
15/07/2021	1.1.1.02.00002	CAIXA ECONÔMICA FEDERAL	PG/ BOLETOS FORNECEDOR NF 72195 -PENTAGONO PROTEÇÃO INDIVIDUAL		470,00
15/07/2021	3.1.2.03.00008	(-) SIMPLES NACIONAL	SIMPLES NACIONAL A RECOLHER DO MES	805,06	
15/07/2021	2.1.2.01.00015	SIMPLES NACIONAL A RECOLHER	SIMPLES NACIONAL A RECOLHER DO MES		805,06
15/07/2021	1.1.5.01.00001	ESTOQUE DE MERCADORIAS	COMPRAS DE MERCADORIAS	470,00	
15/07/2021	2.1.1.01.00125	PENTAGONO EQUIP DE PROT INDIV EIRELI EPP	COMPRAS DE MERCADORIAS		470,00
15/07/2021	1.1.2.01.00001	CLIENTES DIVERSOS	RECEITA NFe	3.033,04	
15/07/2021	3.1.1.01.00003	VENDA DE MERCADORIAS	RECEITA NFe		3.033,04
			TOTAL DO DIA	5.842,10	5.842,10
16/07/2021	2.1.2.01.00015	SIMPLES NACIONAL A RECOLHER	SIMPLES NACIONAL A RECOLHER DO MES	805,06	
16/07/2021	1.1.1.02.00002	CAIXA ECONÔMICA FEDERAL	SIMPLES NACIONAL A RECOLHER DO MES		805,06
16/07/2021	1.1.5.01.00001	ESTOQUE DE MERCADORIAS	COMPRAS DE MERCADORIAS	138,00	
16/07/2021	2.1.1.01.00118	ROLBRAS INDUSTRIAL LTDA	COMPRAS DE MERCADORIAS		138,00
			TOTAL DO DIA	943,06	943,06
19/07/2021	1.1.1.02.00002	CAIXA ECONÔMICA FEDERAL	RECEB/CLIENTE	249,60	
19/07/2021	1.1.2.01.00001	CLIENTES DIVERSOS	RECEB/CLIENTE		249,60
19/07/2021	3.2.3.04.00016	DESPESAS COM TERCEIROS	PG/ BOLETOS FRETE TSV TRANSPORTES NF 95	197,51	
19/07/2021	1.1.1.02.00002	CAIXA ECONÔMICA FEDERAL	PG/ BOLETOS FRETE TSV TRANSPORTES NF 95		197,51
19/07/2021	1.1.1.02.00004	BANCO INTER	DEP/BANCO INTER	200,00	
19/07/2021	1.1.1.02.00002	CAIXA ECONÔMICA FEDERAL	DEP/BANCO INTER		200,00
19/07/2021	2.1.1.01.00116	SILVA & PEDRO LTDA	PG FORNECEDOR	270,00	
19/07/2021	1.1.1.02.00002	CAIXA ECONÔMICA FEDERAL	PG FORNECEDOR		270,00
19/07/2021	1.1.5.01.00001	ESTOQUE DE MERCADORIAS	COMPRAS DE MERCADORIAS	270,00	
19/07/2021	2.1.1.01.00116	SILVA & PEDRO LTDA	COMPRAS DE MERCADORIAS		270,00
19/07/2021	1.1.2.01.00001	CLIENTES DIVERSOS	RECEITA NFe	1.641,96	
19/07/2021	3.1.1.01.00003	VENDA DE MERCADORIAS	RECEITA NFe		1.641,96
			TOTAL DO DIA	2.829,07	2.829,07
21/07/2021	3.2.3.04.00016	DESPESAS COM TERCEIROS	PG/ FRETE PARTICULAR - NATAL 1/2 REFERENTE NF .98	700,00	
21/07/2021	1.1.1.02.00002	CAIXA ECONÔMICA FEDERAL	PG/ FRETE PARTICULAR - NATAL 1/2 REFERENTE NF .98		700,00
21/07/2021	1.1.1.02.00002	CAIXA ECONÔMICA FEDERAL	RECEB/CLIENTE	636,00	
21/07/2021	1.1.2.01.00001	CLIENTES DIVERSOS	RECEB/CLIENTE		636,00
21/07/2021	1.1.2.01.00001	CLIENTES DIVERSOS	RECEITA NFe	13.679,98	
21/07/2021	3.1.1.01.00003	VENDA DE MERCADORIAS	RECEITA NFe		13.679,98
			TOTAL DO DIA	15.015,98	15.015,98
26/07/2021	1.1.1.02.00002	CAIXA ECONÔMICA FEDERAL	RECEB/CLIENTE	360,00	
26/07/2021	1.1.2.01.00001	CLIENTES DIVERSOS	RECEB/CLIENTE		360,00
26/07/2021	3.2.3.04.00016	DESPESAS COM TERCEIROS	PG/ BOLETOS FRETE BRASPRESS NF 94 E 93	263,62	
26/07/2021	1.1.1.02.00002	CAIXA ECONÔMICA FEDERAL	PG/ BOLETOS FRETE BRASPRESS NF 94 E 93		263,62
			TOTAL DO DIA	623,62	623,62
27/07/2021	3.2.3.01.00015	DESPESAS C/SÓCIOS E/OU ADMINISTRADORES	DESP/SOCIO TELEFONE E INTERNET	44,94	
			TRANSPORTE	44,94	

DIÁRIO

Data	Classificação	Descrição	Histórico	Débito	Crédito
			TRANSPORTE	44,94	
27/07/2021	1.1.1.02.00002	CAIXA ECONÔMICA FEDERAL	DESP/SOCIO TELEFONE E INTERNET		44,94
27/07/2021	3.2.3.04.00016	DESPESAS COM TERCEIROS	PG/ FRETE PARTICULAR - NATAL 2/2 REFERENTE NF 98	700,00	
27/07/2021	1.1.1.02.00002	CAIXA ECONÔMICA FEDERAL	PG/ FRETE PARTICULAR - NATAL 2/2 REFERENTE NF 98		700,00
			TOTAL DO DIA	744,94	744,94
28/07/2021	1.1.5.01.00001	ESTOQUE DE MERCADORIAS	COMPRAS DE MERCADORIAS	910,47	
28/07/2021	2.1.1.01.00122	BARTOFIL DISTRIBUIDORA SA	COMPRAS DE MERCADORIAS		910,47
			TOTAL DO DIA	910,47	910,47
29/07/2021	1.1.1.02.00002	CAIXA ECONÔMICA FEDERAL	RECEB/CLIENTE	45,00	
29/07/2021	1.1.2.01.00001	CLIENTES DIVERSOS	RECEB/CLIENTE		45,00
			TOTAL DO DIA	45,00	45,00
31/07/2021	3.1.2.03.00008	(-) SIMPLES NACIONAL	SIMPLES NACIONAL A RECOLHER DO MES	52,71	
31/07/2021	2.1.2.01.00015	SIMPLES NACIONAL A RECOLHER	SIMPLES NACIONAL A RECOLHER DO MES		52,71
			TOTAL DO DIA	52,71	52,71
			TOTAL DO MÊS	43.280,85	43.280,85
03/08/2021	1.1.5.01.00001	ESTOQUE DE MERCADORIAS	COMPRAS DE MERCADORIAS	592,80	
03/08/2021	2.1.1.01.00128	PH COMERCIO DE FERRAGENS LTDA ME	COMPRAS DE MERCADORIAS		592,80
03/08/2021	3.1.2.01.00003	(-) DEVOLUÇÃO DE VENDA DE MERCADORIAS	DEVOLUÇÃO DE MERCADORIAS NESTA DATA	13.679,98	
03/08/2021	1.1.2.01.00001	CLIENTES DIVERSOS	DEVOLUÇÃO DE MERCADORIAS NESTA DATA		13.679,98
03/08/2021	1.1.2.01.00001	CLIENTES DIVERSOS	RECEITA NFe	774,00	
03/08/2021	3.1.1.01.00003	VENDA DE MERCADORIAS	RECEITA NFe		774,00
03/08/2021	1.1.2.01.00001	CLIENTES DIVERSOS	RECEITA NFe	13.679,60	
03/08/2021	3.1.1.01.00003	VENDA DE MERCADORIAS	RECEITA NFe		13.679,60
			TOTAL DO DIA	28.726,38	28.726,38
04/08/2021	1.1.1.02.00002	CAIXA ECONÔMICA FEDERAL	RECEB/CLIENTE	163,65	
04/08/2021	1.1.2.01.00001	CLIENTES DIVERSOS	RECEB/CLIENTE		163,65
04/08/2021	1.1.1.02.00004	BANCO INTER	DEP/BANCO INTER	300,00	
04/08/2021	1.1.1.02.00002	CAIXA ECONÔMICA FEDERAL	DEP/BANCO INTER		300,00
04/08/2021	3.2.3.01.00015	DESPESAS C/SÓCIOS E/OU ADMINISTRADORES	DESP/SOCIO PA FATURA INTER JUNHO E JULHO	690,15	
04/08/2021	1.1.1.02.00004	BANCO INTER	DESP/SOCIO PA FATURA INTER JUNHO E JULHO		690,15
04/08/2021	1.1.5.01.00001	ESTOQUE DE MERCADORIAS	COMPRAS DE MERCADORIAS	2.785,00	
04/08/2021	2.1.1.01.00127	RIBER TAMBORES LTDA ME	COMPRAS DE MERCADORIAS		2.785,00
04/08/2021	1.1.2.01.00001	CLIENTES DIVERSOS	RECEITA NFe	25.285,00	
04/08/2021	3.1.1.01.00003	VENDA DE MERCADORIAS	RECEITA NFe		25.285,00
			TOTAL DO DIA	29.223,80	29.223,80
05/08/2021	1.1.1.02.00003	BANCO DO BRASIL	DEP/BANCO BB	2.785,00	
05/08/2021	1.1.1.02.00002	CAIXA ECONÔMICA FEDERAL	DEP/BANCO BB		2.785,00
05/08/2021	3.2.3.00.00001	DESPESA C/CONTADOR	HONORÁRIOS CONTÁBEIS	330,00	
05/08/2021	1.1.1.02.00002	CAIXA ECONÔMICA FEDERAL	HONORÁRIOS CONTÁBEIS		330,00
05/08/2021	3.2.2.01.00001	DESPESA BANCARIA	DESP/BANCARIA	99,00	
05/08/2021	1.1.1.02.00002	CAIXA ECONÔMICA FEDERAL	DESP/BANCARIA		99,00
05/08/2021	1.1.1.02.00004	BANCO INTER	RECEB/CLIENTE	124,95	
05/08/2021	1.1.2.01.00001	CLIENTES DIVERSOS	RECEB/CLIENTE		124,95
05/08/2021	1.1.5.01.00001	ESTOQUE DE MERCADORIAS	COMPRAS DE MERCADORIAS	1.065,08	
05/08/2021	2.1.1.01.00118	ROLBRAS INDUSTRIAL LTDA	COMPRAS DE MERCADORIAS		1.065,08
			TOTAL DO DIA	4.404,03	4.404,03
06/08/2021	1.1.1.02.00002	CAIXA ECONÔMICA FEDERAL	DEP/BANCO CAIXA	160,00	
06/08/2021	1.1.1.02.00004	BANCO INTER	DEP/BANCO CAIXA		160,00
06/08/2021	3.2.3.04.00016	DESPESAS COM TERCEIROS	PG/ BOLETOS THERACORP	249,90	
06/08/2021	1.1.1.02.00002	CAIXA ECONÔMICA FEDERAL	PG/ BOLETOS THERACORP		249,90
06/08/2021	3.2.3.04.00016	DESPESAS COM TERCEIROS	PG/ BOLETOS FRETE BRASPRES NF 96	227,01	
06/08/2021	1.1.1.02.00002	CAIXA ECONÔMICA FEDERAL	PG/ BOLETOS FRETE BRASPRES NF 96		227,01
			TRANSPORTE	636,91	636,91

DIÁRIO

Data	Classificação	Descrição	Histórico	Débito	Crédito
			TRANSPORTE	636,91	636,91
06/08/2021	3.2.3.04.00016	DESPESAS COM TERCEIROS	PG FORNECEDOR PENTAGONO NF 53794	194,40	
06/08/2021	1.1.1.02.00002	CAIXA ECONÔMICA FEDERAL	PG FORNECEDOR PENTAGONO NF 53794		194,40
06/08/2021	3.2.3.04.00016	DESPESAS COM TERCEIROS	PG FORNECEDOR ROBERTO GRILE	2.000,00	
06/08/2021	1.1.1.02.00003	BANCO DO BRASIL	PG FORNECEDOR ROBERTO GRILE		2.000,00
06/08/2021	3.2.3.04.00016	DESPESAS COM TERCEIROS	PG/ FORNECEDOR ROBERTO GRILE	785,00	
06/08/2021	1.1.1.02.00003	BANCO DO BRASIL	PG/ FORNECEDOR ROBERTO GRILE		785,00
06/08/2021	3.2.2.01.00001	DESPESA BANCARIA	DESP/BANCARIA	17,00	
06/08/2021	1.1.1.02.00003	BANCO DO BRASIL	DESP/BANCARIA		17,00
06/08/2021	1.1.5.01.00001	ESTOQUE DE MERCADORIAS	COMPRAS DE MERCADORIAS	194,40	
06/08/2021	2.1.1.01.00129	FORTE IMPERADOR COM ATAC DE EPI LTDA	COMPRAS DE MERCADORIAS		194,40
			TOTAL DO DIA	3.827,71	3.827,71
10/08/2021	1.1.1.02.00002	CAIXA ECONÔMICA FEDERAL	RECEB/CLIENTE	738,80	
10/08/2021	1.1.2.01.00001	CLIENTES DIVERSOS	RECEB/CLIENTE		738,80
10/08/2021	1.1.5.01.00001	ESTOQUE DE MERCADORIAS	COMPRAS DE MERCADORIAS	737,35	
10/08/2021	2.1.1.01.00118	ROLBRAS INDUSTRIAL LTDA	COMPRAS DE MERCADORIAS		737,35
10/08/2021	1.1.2.01.00001	CLIENTES DIVERSOS	RECEITA NFe	624,00	
10/08/2021	3.1.1.01.00003	VENDA DE MERCADORIAS	RECEITA NFe		624,00
10/08/2021	1.1.2.01.00001	CLIENTES DIVERSOS	RECEITA NFe	173,40	
10/08/2021	3.1.1.01.00003	VENDA DE MERCADORIAS	RECEITA NFe		173,40
			TOTAL DO DIA	2.273,55	2.273,55
11/08/2021	1.1.1.02.00004	BANCO INTER	RECEB/CLIENTE	0,81	
11/08/2021	1.1.2.01.00001	CLIENTES DIVERSOS	RECEB/CLIENTE		0,81
11/08/2021	1.1.2.01.00001	CLIENTES DIVERSOS	RECEITA NFe	346,10	
11/08/2021	3.1.1.01.00003	VENDA DE MERCADORIAS	RECEITA NFe		346,10
			TOTAL DO DIA	346,91	346,91
12/08/2021	1.1.2.01.00001	CLIENTES DIVERSOS	RECEITA NFe	221,92	
12/08/2021	3.1.1.01.00003	VENDA DE MERCADORIAS	RECEITA NFe		221,92
			TOTAL DO DIA	221,92	221,92
13/08/2021	1.1.1.02.00002	CAIXA ECONÔMICA FEDERAL	RECEB/CLIENTE	1.641,96	
13/08/2021	1.1.2.01.00001	CLIENTES DIVERSOS	RECEB/CLIENTE		1.641,96
13/08/2021	1.1.1.02.00002	CAIXA ECONÔMICA FEDERAL	RECEB/CLIENTE	3.033,04	
13/08/2021	1.1.2.01.00001	CLIENTES DIVERSOS	RECEB/CLIENTE		3.033,04
13/08/2021	2.1.1.01.00115	NEWSUL S/A EMBALAGENS E COMPONENTES	PG FORNECEDOR	998,00	
13/08/2021	1.1.1.02.00002	CAIXA ECONÔMICA FEDERAL	PG FORNECEDOR		998,00
13/08/2021	3.2.1.06.00006	SERVIÇOS PRESTADOS POR TERCEIROS	SERVIÇO TOMADO NESTA DATA	19,70	
13/08/2021	2.1.1.01.00119	SIGA PREGAO LTDA	SERVIÇO TOMADO NESTA DATA		19,70
13/08/2021	1.1.5.01.00001	ESTOQUE DE MERCADORIAS	COMPRAS DE MERCADORIAS	177,30	
13/08/2021	2.1.1.01.00119	SIGA PREGAO LTDA	COMPRAS DE MERCADORIAS		177,30
13/08/2021	1.1.2.01.00001	CLIENTES DIVERSOS	RECEITA NFe	270,00	
13/08/2021	3.1.1.01.00003	VENDA DE MERCADORIAS	RECEITA NFe		270,00
13/08/2021	1.1.2.01.00001	CLIENTES DIVERSOS	RECEITA NFe	1.080,00	
13/08/2021	3.1.1.01.00003	VENDA DE MERCADORIAS	RECEITA NFe		1.080,00
			TOTAL DO DIA	7.220,00	7.220,00
16/08/2021	3.2.3.04.00016	DESPESAS COM TERCEIROS	PG/ BOLETOS FRETE NF 97 COMANDO DA 4 BRIG	398,31	
16/08/2021	1.1.1.02.00002	CAIXA ECONÔMICA FEDERAL	PG/ BOLETOS FRETE NF 97 COMANDO DA 4 BRIG		398,31
			TOTAL DO DIA	398,31	398,31
17/08/2021	1.1.2.01.00001	CLIENTES DIVERSOS	RECEITA NFe	282,70	
17/08/2021	3.1.1.01.00003	VENDA DE MERCADORIAS	RECEITA NFe		282,70
17/08/2021	1.1.2.01.00001	CLIENTES DIVERSOS	RECEITA NFe	848,10	
17/08/2021	3.1.1.01.00003	VENDA DE MERCADORIAS	RECEITA NFe		848,10
			TOTAL DO DIA	1.130,80	1.130,80
18/08/2021	1.1.1.02.00002	CAIXA ECONÔMICA FEDERAL	RECEB/CLIENTE	10.833,00	
			TRANSPORTE	10.833,00	

DIÁRIO

Data	Classificação	Descrição	Histórico	Débito	Crédito
18/08/2021	1.1.2.01.00001	CLIENTES DIVERSOS	TRANSPORTE RECEB/CLIENTE	10.833,00	10.833,00
18/08/2021	2.1.1.01.00115	NEWSUL S/A EMBALAGENS E COMPONENTES	PG FORNECEDOR	4.165,35	
18/08/2021	1.1.1.02.00002	CAIXA ECONÔMICA FEDERAL	PG FORNECEDOR		4.165,35
18/08/2021	2.1.1.01.00115	NEWSUL S/A EMBALAGENS E COMPONENTES	PG FORNECEDOR	4.165,35	
18/08/2021	1.1.1.02.00002	CAIXA ECONÔMICA FEDERAL	PG FORNECEDOR		4.165,35
18/08/2021	1.1.1.02.00003	BANCO DO BRASIL	DEP/BANCO BB	700,00	
18/08/2021	1.1.1.02.00002	CAIXA ECONÔMICA FEDERAL	DEP/BANCO BB		700,00
18/08/2021	3.2.3.04.00016	DESPESAS COM TERCEIROS	PG/ LICITAÇÕES -E / PORTAL DO BANCO DO BRASIL	665,92	
18/08/2021	1.1.1.02.00003	BANCO DO BRASIL	PG/ LICITAÇÕES -E / PORTAL DO BANCO DO BRASIL		665,92
18/08/2021	1.1.2.01.00001	CLIENTES DIVERSOS	RECEITA NFe	803,25	
18/08/2021	3.1.1.01.00003	VENDA DE MERCADORIAS	RECEITA NFe		803,25
			TOTAL DO DIA	21.332,87	21.332,87
23/08/2021	2.1.2.01.00015	SIMPLES NACIONAL A RECOLHER	SIMPLES NACIONAL A RECOLHER DO MES	52,71	
23/08/2021	1.1.1.02.00002	CAIXA ECONÔMICA FEDERAL	SIMPLES NACIONAL A RECOLHER DO MES		52,71
23/08/2021	1.1.1.02.00003	BANCO DO BRASIL	DEP/BANCO BB	1.500,00	
23/08/2021	1.1.1.02.00002	CAIXA ECONÔMICA FEDERAL	DEP/BANCO BB		1.500,00
23/08/2021	1.1.1.02.00003	BANCO DO BRASIL	DEP/BANCO BB	389,02	
23/08/2021	1.1.1.02.00002	CAIXA ECONÔMICA FEDERAL	DEP/BANCO BB		389,02
23/08/2021	3.2.3.04.00016	DESPESAS COM TERCEIROS	PG/ BOLETOS ATUAL CARGAS NF 100	389,02	
23/08/2021	1.1.1.02.00003	BANCO DO BRASIL	PG/ BOLETOS ATUAL CARGAS NF 100		389,02
23/08/2021	1.1.2.01.00001	CLIENTES DIVERSOS	RECEITA NFe	113,30	
23/08/2021	3.1.1.01.00003	VENDA DE MERCADORIAS	RECEITA NFe		113,30
			TOTAL DO DIA	2.444,05	2.444,05
24/08/2021	3.2.3.04.00016	DESPESAS COM TERCEIROS	PG/ BOLETOS FRETE SEM FURO NF 102	1.500,00	
24/08/2021	1.1.1.02.00003	BANCO DO BRASIL	PG/ BOLETOS FRETE SEM FURO NF 102		1.500,00
24/08/2021	1.1.2.01.00001	CLIENTES DIVERSOS	RECEITA NFe	78,54	
24/08/2021	3.1.1.01.00003	VENDA DE MERCADORIAS	RECEITA NFe		78,54
			TOTAL DO DIA	1.578,54	1.578,54
25/08/2021	1.1.1.02.00003	BANCO DO BRASIL	DEP/BANCO BB	3.994,84	
25/08/2021	1.1.1.02.00002	CAIXA ECONÔMICA FEDERAL	DEP/BANCO BB		3.994,84
25/08/2021	1.1.1.02.00003	BANCO DO BRASIL	DEP/BANCO BB	130,00	
25/08/2021	1.1.1.01.00001	CAIXA GERAL	DEP/BANCO BB		130,00
25/08/2021	2.1.1.01.00115	NEWSUL S/A EMBALAGENS E COMPONENTES	PG FORNECEDOR	4.165,35	
25/08/2021	1.1.1.02.00003	BANCO DO BRASIL	PG FORNECEDOR		4.165,35
25/08/2021	3.2.2.01.00001	DESPESA BANCARIA	DESP/BANCARIA	6,50	
25/08/2021	1.1.1.02.00003	BANCO DO BRASIL	DESP/BANCARIA		6,50
25/08/2021	1.1.2.01.00001	CLIENTES DIVERSOS	RECEITA NFe	697,59	
25/08/2021	3.1.1.01.00003	VENDA DE MERCADORIAS	RECEITA NFe		697,59
25/08/2021	1.1.2.01.00001	CLIENTES DIVERSOS	RECEITA NFe	11.287,20	
25/08/2021	3.1.1.01.00003	VENDA DE MERCADORIAS	RECEITA NFe		11.287,20
			TOTAL DO DIA	20.281,48	20.281,48
27/08/2021	1.1.1.02.00003	BANCO DO BRASIL	RECEB/CLIENTE	478,40	
27/08/2021	1.1.2.01.00001	CLIENTES DIVERSOS	RECEB/CLIENTE		478,40
			TOTAL DO DIA	478,40	478,40
30/08/2021	3.2.3.04.00016	DESPESAS COM TERCEIROS	PG/ BOLETOS ATUAL CARGAS TRANSPORTES	161,65	
30/08/2021	1.1.1.02.00003	BANCO DO BRASIL	PG/ BOLETOS ATUAL CARGAS TRANSPORTES		161,65
30/08/2021	3.1.2.03.00008	(-) SIMPLES NACIONAL	SIMPLES NACIONAL A RECOLHER DO MES	675,56	
30/08/2021	2.1.2.01.00015	SIMPLES NACIONAL A RECOLHER	SIMPLES NACIONAL A RECOLHER DO MES		675,56
30/08/2021	1.1.5.01.00001	ESTOQUE DE MERCADORIAS	COMPRAS DE MERCADORIAS	2.892,48	
			TRANSPORTE	3.729,69	837,21

DIÁRIO

Data	Classificação	Descrição	Histórico	Débito	Crédito
30/08/2021	2.1.1.01.00115	NEWSUL S/A EMBALAGENS E COMPONENTES	TRANSPORTE COMPRAS DE MERCADORIAS	3.729,69	837,21 2.892,48
			TOTAL DO DIA	3.729,69	3.729,69
			TOTAL DO MÊS	127.618,44	127.618,44
01/09/2021	3.2.2.01.00001	DESPESA BANCARIA	DESP/BANCARIA	24,27	
01/09/2021	1.1.1.02.00003	BANCO DO BRASIL	DESP/BANCARIA		24,27
01/09/2021	3.2.2.01.00001	DESPESA BANCARIA	DESP/BANCARIA	30,00	
01/09/2021	1.1.1.02.00003	BANCO DO BRASIL	DESP/BANCARIA		30,00
01/09/2021	1.1.5.01.00001	ESTOQUE DE MERCADORIAS	COMPRAS DE MERCADORIAS	3.820,00	
01/09/2021	2.1.1.01.00132	SIM RECICLAGEM LTDA	COMPRAS DE MERCADORIAS		3.820,00
			TOTAL DO DIA	3.874,27	3.874,27
02/09/2021	1.1.1.02.00002	CAIXA ECONÔMICA FEDERAL	RECEB/CLIENTE	13.679,60	
02/09/2021	1.1.2.01.00001	CLIENTES DIVERSOS	RECEB/CLIENTE		13.679,60
02/09/2021	3.2.3.04.00016	DESPESAS COM TERCEIROS	PG FORNECEDOR	100,00	
02/09/2021	1.1.1.02.00002	CAIXA ECONÔMICA FEDERAL	PG FORNECEDOR		100,00
02/09/2021	1.1.1.02.00003	BANCO DO BRASIL	RECEB/CLIENTE	270,00	
02/09/2021	1.1.2.01.00001	CLIENTES DIVERSOS	RECEB/CLIENTE		270,00
02/09/2021	3.2.3.04.00016	DESPESAS COM TERCEIROS	PG/ BOLETOS FORNECEDOR EPIFER NF 59748 1/2	296,40	
02/09/2021	1.1.1.02.00003	BANCO DO BRASIL	PG/ BOLETOS FORNECEDOR EPIFER NF 59748 1/2		296,40
02/09/2021	1.1.5.01.00001	ESTOQUE DE MERCADORIAS	COMPRAS DE MERCADORIAS	100,00	
02/09/2021	2.1.1.01.00116	SILVA & PEDRO LTDA	COMPRAS DE MERCADORIAS		100,00
02/09/2021	1.1.2.01.00001	CLIENTES DIVERSOS	RECEITA NFe	6.750,00	
02/09/2021	3.1.1.01.00003	VENDA DE MERCADORIAS	RECEITA NFe		6.750,00
			TOTAL DO DIA	21.196,00	21.196,00
03/09/2021	1.1.1.02.00003	BANCO DO BRASIL	DEP/BANCO BB	1.700,00	
03/09/2021	1.1.1.02.00002	CAIXA ECONÔMICA FEDERAL	DEP/BANCO BB		1.700,00
03/09/2021	3.2.3.04.00016	DESPESAS COM TERCEIROS	PG/ BOLETOS FRETE BRASPRESS NFS 104,105,107,108 E 109	466,31	
03/09/2021	1.1.1.02.00003	BANCO DO BRASIL	PG/ BOLETOS FRETE BRASPRESS NFS 104,105,107,108 E 109		466,31
03/09/2021	2.1.1.01.00122	BARTOFIL DISTRIBUIDORA SA	PG FORNECEDOR	455,24	
03/09/2021	1.1.1.02.00003	BANCO DO BRASIL	PG FORNECEDOR		455,24
			TOTAL DO DIA	2.621,55	2.621,55
06/09/2021	3.2.3.01.00015	DESPESAS C/SÓCIOS E/OU ADMINISTRADORES	DESP/SOCIO EMPRESTIMO SOCIO -REF CH 1/4 RIBER -DAVID	1.922,75	
06/09/2021	1.1.1.02.00002	CAIXA ECONÔMICA FEDERAL	DESP/SOCIO EMPRESTIMO SOCIO -REF CH 1/4 RIBER -DAVID		1.922,75
06/09/2021	3.2.3.01.00015	DESPESAS C/SÓCIOS E/OU ADMINISTRADORES	DESP/SOCIO EMPRESTIMO SOCIO -REF CH 2/4 RIBER -DAVID	1.922,75	
06/09/2021	1.1.1.02.00002	CAIXA ECONÔMICA FEDERAL	DESP/SOCIO EMPRESTIMO SOCIO -REF CH 2/4 RIBER -DAVID		1.922,75
06/09/2021	1.1.1.02.00003	BANCO DO BRASIL	DEP/BANCO BB	800,00	
06/09/2021	1.1.1.02.00002	CAIXA ECONÔMICA FEDERAL	DEP/BANCO BB		800,00
06/09/2021	3.2.2.01.00001	DESPESA BANCARIA	DESP/BANCARIA	99,00	
06/09/2021	1.1.1.02.00002	CAIXA ECONÔMICA FEDERAL	DESP/BANCARIA		99,00
06/09/2021	1.1.1.02.00003	BANCO DO BRASIL	RECEB/CLIENTE	124,95	
06/09/2021	1.1.2.01.00001	CLIENTES DIVERSOS	RECEB/CLIENTE		124,95
06/09/2021	1.1.1.01.00001	CAIXA GERAL	DEP/CAIXA	532,54	
06/09/2021	1.1.1.02.00003	BANCO DO BRASIL	DEP/CAIXA		532,54
06/09/2021	3.2.3.04.00016	DESPESAS COM TERCEIROS	PG/ BOLETOS THERACORP R LICITAÇÕES	249,90	
06/09/2021	1.1.1.02.00003	BANCO DO BRASIL	PG/ BOLETOS THERACORP R LICITAÇÕES		249,90
06/09/2021	3.2.3.00.00001	DESPESA C/CONTADOR	HONORÁRIOS CONTÁBEIS	330,00	
06/09/2021	1.1.1.02.00003	BANCO DO BRASIL	HONORÁRIOS CONTÁBEIS		330,00
06/09/2021	3.2.2.01.00001	DESPESA BANCARIA	DESP/BANCARIA	60,00	
06/09/2021	1.1.1.02.00003	BANCO DO BRASIL	DESP/BANCARIA		60,00
			TOTAL DO DIA	6.041,89	6.041,89
07/09/2021	1.1.5.01.00001	ESTOQUE DE MERCADORIAS	COMPRAS DE MERCADORIAS	528,00	
			TRANSPORTE	528,00	

DIÁRIO

Data	Classificação	Descrição	Histórico	Débito	Crédito
07/09/2021	2.1.1.01.00130	WELISON TAVARES GUIMARAES	TRANSPORTE COMPRAS DE MERCADORIAS	528,00	528,00
			TOTAL DO DIA	528,00	528,00
08/09/2021	1.1.1.02.00003	BANCO DO BRASIL	DEP/BANCO BB	1.922,75	
08/09/2021	1.1.1.02.00002	CAIXA ECONÔMICA FEDERAL	DEP/BANCO BB		1.922,75
08/09/2021	3.2.2.01.00001	DESPESA BANCARIA	PG/ BOLETOS FRETE TG TRANSPORTES	54,00	
08/09/2021	1.1.1.02.00003	BANCO DO BRASIL	PG/ BOLETOS FRETE TG TRANSPORTES		54,00
08/09/2021	3.2.3.01.00015	DESPESAS C/SÓCIOS E/OU ADMINISTRADORES	DESP/SOCIO EMPRESTIMO SOCIO - REF CH 3/4 RIBER- DAVID	1.922,75	
08/09/2021	1.1.1.02.00003	BANCO DO BRASIL	DESP/SOCIO EMPRESTIMO SOCIO - REF CH 3/4 RIBER- DAVID		1.922,75
08/09/2021	1.1.5.01.00001	ESTOQUE DE MERCADORIAS	COMPRAS DE MERCADORIAS	800,00	
08/09/2021	2.1.1.01.00127	RIBER TAMBORES LTDA ME	COMPRAS DE MERCADORIAS		800,00
			TOTAL DO DIA	4.699,50	4.699,50
10/09/2021	1.1.1.02.00004	BANCO INTER	DEP/BANCO INTER	200,00	
10/09/2021	1.1.1.02.00003	BANCO DO BRASIL	DEP/BANCO INTER		200,00
10/09/2021	3.2.3.01.00015	DESPESAS C/SÓCIOS E/OU ADMINISTRADORES	DESP/SOCIO FATURA INTER	194,71	
10/09/2021	1.1.1.02.00004	BANCO INTER	DESP/SOCIO FATURA INTER		194,71
10/09/2021	1.1.1.02.00003	BANCO DO BRASIL	RECEB/CLIENTE	697,59	
10/09/2021	1.1.2.01.00001	CLIENTES DIVERSOS	RECEB/CLIENTE		697,59
10/09/2021	1.1.1.01.00001	CAIXA GERAL	DEP/CAIXA	739,89	
10/09/2021	1.1.1.02.00003	BANCO DO BRASIL	DEP/CAIXA		739,89
10/09/2021	3.2.3.04.00016	DESPESAS COM TERCEIROS	PG/ BOLETOS FRETEV BRASPRESS NF 112	306,48	
10/09/2021	1.1.1.02.00003	BANCO DO BRASIL	PG/ BOLETOS FRETEV BRASPRESS NF 112		306,48
			TOTAL DO DIA	2.138,67	2.138,67
13/09/2021	1.1.1.02.00003	BANCO DO BRASIL	RECEB/CLIENTE	803,25	
13/09/2021	1.1.2.01.00001	CLIENTES DIVERSOS	RECEB/CLIENTE		803,25
13/09/2021	1.1.1.02.00003	BANCO DO BRASIL	RECEB/CLIENTE	1.080,00	
13/09/2021	1.1.2.01.00001	CLIENTES DIVERSOS	RECEB/CLIENTE		1.080,00
13/09/2021	1.1.1.02.00003	BANCO DO BRASIL	RECEB/CLIENTE	848,10	
13/09/2021	1.1.2.01.00001	CLIENTES DIVERSOS	RECEB/CLIENTE		848,10
13/09/2021	1.1.1.02.00003	BANCO DO BRASIL	RECEB/CLIENTE	113,30	
13/09/2021	1.1.2.01.00001	CLIENTES DIVERSOS	RECEB/CLIENTE		113,30
13/09/2021	3.2.3.04.00016	DESPESAS COM TERCEIROS	PG/ ROBERTO GRILE	800,00	
13/09/2021	1.1.1.02.00003	BANCO DO BRASIL	PG/ ROBERTO GRILE		800,00
13/09/2021	3.2.3.04.00016	DESPESAS COM TERCEIROS	PG/ ROBERTO GRILE	80,00	
13/09/2021	1.1.1.02.00003	BANCO DO BRASIL	PG/ ROBERTO GRILE		80,00
13/09/2021	3.2.3.04.00016	DESPESAS COM TERCEIROS	PG/ BOLETOS FRETE ATUAL CARGAS - NF 116	2.300,00	
13/09/2021	1.1.1.02.00003	BANCO DO BRASIL	PG/ BOLETOS FRETE ATUAL CARGAS - NF 116		2.300,00
13/09/2021	3.2.3.01.00015	DESPESAS C/SÓCIOS E/OU ADMINISTRADORES	DESP/SOCIO TELEFONE	94,85	
13/09/2021	1.1.1.02.00003	BANCO DO BRASIL	DESP/SOCIO TELEFONE		94,85
13/09/2021	1.1.1.02.00003	BANCO DO BRASIL	RECEB/CLIENTE	261,79	
13/09/2021	1.1.2.01.00001	CLIENTES DIVERSOS	RECEB/CLIENTE		261,79
13/09/2021	3.2.1.06.00006	SERVIÇOS PRESTADOS POR TERCEIROS	SERVIÇO TOMADO NESTA DATA	129,00	
13/09/2021	2.1.1.01.00079	ECUSTOMIZE CONSULTORIA EM SOFTWARE LTDA - ME	SERVIÇO TOMADO NESTA DATA		129,00
13/09/2021	3.2.1.06.00006	SERVIÇOS PRESTADOS POR TERCEIROS	SERVIÇO TOMADO NESTA DATA	19,70	
13/09/2021	2.1.1.01.00119	SIGA PREGAO LTDA	SERVIÇO TOMADO NESTA DATA		19,70
13/09/2021	1.1.5.01.00001	ESTOQUE DE MERCADORIAS	COMPRAS DE MERCADORIAS	177,30	
13/09/2021	2.1.1.01.00119	SIGA PREGAO LTDA	COMPRAS DE MERCADORIAS		177,30
13/09/2021	1.1.2.01.00001	CLIENTES DIVERSOS	RECEITA NFe	5.800,00	
13/09/2021	3.1.1.01.00003	VENDA DE MERCADORIAS	RECEITA NFe		5.800,00
			TOTAL DO DIA	12.507,29	12.507,29
14/09/2021	1.1.1.02.00004	BANCO INTER	RECEB/CLIENTE	0,49	
14/09/2021	1.1.2.01.00001	CLIENTES DIVERSOS	RECEB/CLIENTE		0,49
14/09/2021	1.1.2.01.00001	CLIENTES DIVERSOS	RECEITA NFe	669,38	
			TRANSPORTE	669,87	0,49

DIÁRIO

Data	Classificação	Descrição	Histórico	Débito	Crédito
14/09/2021	3.1.1.01.00003	VENDA DE MERCADORIAS	TRANSPORTE RECEITA NFe	669,87	0,49
					669,38
			TOTAL DO DIA	669,87	669,87
15/09/2021	1.1.1.02.00003	BANCO DO BRASIL	DEP/BANCO BB	3.000,00	
15/09/2021	1.1.1.02.00002	CAIXA ECONÔMICA FEDERAL	DEP/BANCO BB		3.000,00
15/09/2021	3.2.3.04.00016	DESPESAS COM TERCEIROS	PG/ BOLETOS FRETE FRANCAR -NF 115	175,00	
15/09/2021	1.1.1.02.00003	BANCO DO BRASIL	PG/ BOLETOS FRETE FRANCAR -NF 115		175,00
15/09/2021	3.2.2.01.00001	DESPEZA BANCARIA	DESP/BANCARIA	10,00	
15/09/2021	1.1.1.02.00003	BANCO DO BRASIL	DESP/BANCARIA		10,00
15/09/2021	3.2.3.01.00015	DESPESAS C/SÓCIOS E/OU ADMINISTRADORES	DESP/SOCIO EMPRESTIMO SOCIO -REF . CH 4/4 RIBER -DAVID	1.922,75	
15/09/2021	1.1.1.02.00003	BANCO DO BRASIL	DESP/SOCIO EMPRESTIMO SOCIO -REF . CH 4/4 RIBER -DAVID		1.922,75
			TOTAL DO DIA	5.107,75	5.107,75
16/09/2021	1.1.2.01.00001	CLIENTES DIVERSOS	RECEITA NFe	9.400,00	
16/09/2021	3.1.1.01.00003	VENDA DE MERCADORIAS	RECEITA NFe		9.400,00
			TOTAL DO DIA	9.400,00	9.400,00
17/09/2021	3.2.3.04.00016	DESPESAS COM TERCEIROS	PG/ BOLETOS FORNECEDOR EPIFER NF 59748 2/2	296,40	
17/09/2021	1.1.1.02.00003	BANCO DO BRASIL	PG/ BOLETOS FORNECEDOR EPIFER NF 59748 2/2		296,40
17/09/2021	3.2.3.04.00016	DESPESAS COM TERCEIROS	PG/ BOLETOS FRETE BRASPRESS NF 113	70,90	
17/09/2021	1.1.1.02.00003	BANCO DO BRASIL	PG/ BOLETOS FRETE BRASPRESS NF 113		70,90
			TOTAL DO DIA	367,30	367,30
20/09/2021	1.1.1.01.00001	CAIXA GERAL	DEP/CAIXA	532,54	
20/09/2021	1.1.1.02.00003	BANCO DO BRASIL	DEP/CAIXA		532,54
20/09/2021	2.1.2.01.00015	SIMPLES NACIONAL A RECOLHER	SIMPLES NACIONAL A RECOLHER DO MES	675,56	
20/09/2021	1.1.1.02.00003	BANCO DO BRASIL	SIMPLES NACIONAL A RECOLHER DO MES		675,56
20/09/2021	1.1.1.02.00003	BANCO DO BRASIL	RECEB/CLIENTE	683,15	
20/09/2021	1.1.2.01.00001	CLIENTES DIVERSOS	RECEB/CLIENTE		683,15
20/09/2021	1.1.5.01.00001	ESTOQUE DE MERCADORIAS	BONIFICAÇÃO ADQUIRIDA	2.065,00	
20/09/2021	3.1.6.01.00004	BONIFICAÇÃO	BONIFICAÇÃO ADQUIRIDA		2.065,00
			TOTAL DO DIA	3.956,25	3.956,25
21/09/2021	1.1.1.02.00003	BANCO DO BRASIL	RECEB/CLIENTE	282,70	
21/09/2021	1.1.2.01.00001	CLIENTES DIVERSOS	RECEB/CLIENTE		282,70
			TOTAL DO DIA	282,70	282,70
23/09/2021	1.1.2.01.00001	CLIENTES DIVERSOS	RECEITA NFe	6.780,00	
23/09/2021	3.1.1.01.00003	VENDA DE MERCADORIAS	RECEITA NFe		6.780,00
			TOTAL DO DIA	6.780,00	6.780,00
24/09/2021	3.2.3.04.00016	DESPESAS COM TERCEIROS	PG/ BOLETOS FRETE- BENTO GONCALVES	720,00	
24/09/2021	1.1.1.02.00003	BANCO DO BRASIL	PG/ BOLETOS FRETE- BENTO GONCALVES		720,00
24/09/2021	1.1.1.02.00003	BANCO DO BRASIL	RECEB/CLIENTE	437,30	
24/09/2021	1.1.2.01.00001	CLIENTES DIVERSOS	RECEB/CLIENTE		437,30
			TOTAL DO DIA	1.157,30	1.157,30
27/09/2021	3.2.3.04.00016	DESPESAS COM TERCEIROS	PG FORNECEDOR	964,16	
27/09/2021	1.1.1.02.00003	BANCO DO BRASIL	PG FORNECEDOR		964,16
27/09/2021	1.1.1.02.00003	BANCO DO BRASIL	RECEB/CLIENTE	964,16	
27/09/2021	1.1.2.01.00001	CLIENTES DIVERSOS	RECEB/CLIENTE		964,16
27/09/2021	1.1.5.01.00001	ESTOQUE DE MERCADORIAS	COMPRAS DE MERCADORIAS	734,85	
27/09/2021	2.1.1.01.00115	NEWSUL S/A EMBALAGENS E COMPONENTES	COMPRAS DE MERCADORIAS		734,85
27/09/2021	1.1.5.01.00001	ESTOQUE DE MERCADORIAS	COMPRAS DE MERCADORIAS	1.385,70	
27/09/2021	2.1.1.01.00118	ROLBRAS INDUSTRIAL LTDA	COMPRAS DE MERCADORIAS		1.385,70
			TOTAL DO DIA	4.048,87	4.048,87
28/09/2021	3.2.3.04.00016	DESPESAS COM TERCEIROS	PG CERTIFICADO DIGITAL PJ	209,90	
28/09/2021	1.1.1.02.00002	CAIXA ECONÔMICA FEDERAL	PG CERTIFICADO DIGITAL PJ		209,90
			TRANSPORTE	209,90	209,90

DIÁRIO

Data	Classificação	Descrição	Histórico	Débito	Crédito
			TRANSPORTE	209,90	209,90
28/09/2021	3.2.3.01.00015	DESPESAS C/SÓCIOS E/OU ADMINISTRADORES	DESP/SOCIO EMPRESTIMO SOCIO -REF CH 1/3 RIBER -DAVID	1.000,00	
28/09/2021	1.1.1.02.00002	CAIXA ECONÔMICA FEDERAL	DESP/SOCIO EMPRESTIMO SOCIO -REF CH 1/3 RIBER -DAVID		1.000,00
28/09/2021	1.1.5.01.00001	ESTOQUE DE MERCADORIAS	COMPRAS DE MERCADORIAS	425,25	
28/09/2021	2.1.1.01.00122	BARTOFIL DISTRIBUIDORA SA	COMPRAS DE MERCADORIAS		425,25
28/09/2021	1.1.2.01.00001	CLIENTES DIVERSOS	RECEITA NFe	2.350,60	
28/09/2021	3.1.1.01.00003	VENDA DE MERCADORIAS	RECEITA NFe		2.350,60
			TOTAL DO DIA	3.985,75	3.985,75
29/09/2021	2.1.1.01.00122	BARTOFIL DISTRIBUIDORA SA	PG FORNECEDOR	455,23	
29/09/2021	1.1.1.02.00002	CAIXA ECONÔMICA FEDERAL	PG FORNECEDOR		455,23
29/09/2021	3.2.3.04.00016	DESPESAS COM TERCEIROS	PG/ BOLETO FORNECEDOR VAPT EMBALAGENS NF 3 SENDO 1 DE 3	1.273,34	
29/09/2021	1.1.1.02.00003	BANCO DO BRASIL	PG/ BOLETO FORNECEDOR VAPT EMBALAGENS NF 3 SENDO 1 DE 3		1.273,34
29/09/2021	3.2.3.04.00016	DESPESAS COM TERCEIROS	PG FORNECEDOR	964,16	
29/09/2021	1.1.1.02.00003	BANCO DO BRASIL	PG FORNECEDOR		964,16
29/09/2021	3.2.3.04.00016	DESPESAS COM TERCEIROS	PG/ BOLETOS FORNECEDOR VAPT EMBALAGENS NF 3 SENDO 2 DE 3	1.273,33	
29/09/2021	1.1.1.02.00003	BANCO DO BRASIL	PG/ BOLETOS FORNECEDOR VAPT EMBALAGENS NF 3 SENDO 2 DE 3		1.273,33
29/09/2021	1.1.1.02.00003	BANCO DO BRASIL	RECEB/CLIENTE	2.663,62	
29/09/2021	1.1.2.01.00001	CLIENTES DIVERSOS	RECEB/CLIENTE		2.663,62
			TOTAL DO DIA	6.629,68	6.629,68
30/09/2021	1.1.1.02.00002	CAIXA ECONÔMICA FEDERAL	RECEB/CLIENTE	624,00	
30/09/2021	1.1.2.01.00001	CLIENTES DIVERSOS	RECEB/CLIENTE		624,00
30/09/2021	3.2.2.01.00001	DESPESA BANCARIA	DESP/BANCARIA	3,75	
30/09/2021	1.1.1.02.00003	BANCO DO BRASIL	DESP/BANCARIA		3,75
30/09/2021	3.1.2.03.00008	(-) SIMPLES NACIONAL	SIMPLES NACIONAL A RECOLHER DO MES	791,81	
30/09/2021	2.1.2.01.00015	SIMPLES NACIONAL A RECOLHER	SIMPLES NACIONAL A RECOLHER DO MES		791,81
			TOTAL DO DIA	1.419,56	1.419,56
			TOTAL DO MÊS	97.412,20	97.412,20
01/10/2021	1.1.1.02.00003	BANCO DO BRASIL	RECEB/CLIENTE	173,40	
01/10/2021	1.1.2.01.00001	CLIENTES DIVERSOS	RECEB/CLIENTE		173,40
01/10/2021	1.1.1.02.00003	BANCO DO BRASIL	RECEB/CLIENTE	346,10	
01/10/2021	1.1.2.01.00001	CLIENTES DIVERSOS	RECEB/CLIENTE		346,10
01/10/2021	3.2.2.01.00001	DESPESA BANCARIA	DESP/BANCARIA	160,97	
01/10/2021	1.1.1.02.00003	BANCO DO BRASIL	DESP/BANCARIA		160,97
01/10/2021	3.2.2.01.00001	DESPESA BANCARIA	DESP/BANCARIA	3,32	
01/10/2021	1.1.1.02.00003	BANCO DO BRASIL	DESP/BANCARIA		3,32
01/10/2021	1.1.1.02.00002	CAIXA ECONÔMICA FEDERAL	RECEB/CLIENTE	774,00	
01/10/2021	1.1.2.01.00001	CLIENTES DIVERSOS	RECEB/CLIENTE		774,00
			TOTAL DO DIA	1.457,79	1.457,79
04/10/2021	1.1.5.01.00001	ESTOQUE DE MERCADORIAS	COMPRAS DE MERCADORIAS	650,00	
04/10/2021	2.1.1.01.00120	ROBERTO GRILE EPP	COMPRAS DE MERCADORIAS		650,00
			TOTAL DO DIA	650,00	650,00
05/10/2021	1.1.1.02.00003	BANCO DO BRASIL	RECEB/CLIENTE	124,95	
05/10/2021	1.1.2.01.00001	CLIENTES DIVERSOS	RECEB/CLIENTE		124,95
05/10/2021	1.1.1.02.00003	BANCO DO BRASIL	RECEB/CLIENTE	199,90	
05/10/2021	1.1.2.01.00001	CLIENTES DIVERSOS	RECEB/CLIENTE		199,90
05/10/2021	3.2.2.01.00001	DESPESA BANCARIA	DESP/BANCARIA	60,00	
05/10/2021	1.1.1.02.00003	BANCO DO BRASIL	DESP/BANCARIA		60,00
05/10/2021	3.2.2.01.00001	DESPESA BANCARIA	DESP/BANCARIA	99,00	
05/10/2021	1.1.1.02.00002	CAIXA ECONÔMICA FEDERAL	DESP/BANCARIA		99,00
			TOTAL DO DIA	483,85	483,85
06/10/2021	1.1.1.02.00003	BANCO DO BRASIL	RECEB/CLIENTE	5.800,00	
06/10/2021	1.1.2.01.00001	CLIENTES DIVERSOS	RECEB/CLIENTE		5.800,00
			TRANSPORTE	5.800,00	5.800,00

DIÁRIO

Data	Classificação	Descrição	Histórico	Débito	Crédito
			TRANSPORTE	5.800,00	5.800,00
06/10/2021	1.1.1.02.00003	BANCO DO BRASIL	RECEB/CLIENTE	669,38	
06/10/2021	1.1.2.01.00001	CLIENTES DIVERSOS	RECEB/CLIENTE		669,38
06/10/2021	1.1.4.01.00001	APLICAÇÕES BANCO DO BRASIL	APLICAÇÃO FINANCEIRA	6.238,48	
06/10/2021	1.1.1.02.00003	BANCO DO BRASIL	APLICAÇÃO FINANCEIRA		6.238,48
			TOTAL DO DIA	12.707,86	12.707,86
07/10/2021	1.1.1.02.00002	CAIXA ECONÔMICA FEDERAL	RECEB/CLIENTE	25.285,00	
07/10/2021	1.1.2.01.00001	CLIENTES DIVERSOS	RECEB/CLIENTE		25.285,00
07/10/2021	3.2.3.04.00016	DESPESAS COM TERCEIROS	PG/ BOLETOS THERACORP R LICITAÇOES	449,80	
07/10/2021	1.1.1.02.00002	CAIXA ECONÔMICA FEDERAL	PG/ BOLETOS THERACORP R LICITAÇOES		449,80
07/10/2021	3.2.3.00.00001	DESPESA C/CONTADOR	HONORÁRIOS CONTÁBEIS	330,00	
07/10/2021	1.1.1.02.00002	CAIXA ECONÔMICA FEDERAL	HONORÁRIOS CONTÁBEIS		330,00
07/10/2021	3.2.3.01.00015	DESPESAS C/SÓCIOS E/OU ADMINISTRADORES	DESP/SOCIO EMPRESTIMO SOCIO - REF CH 3/3 RIBER TAMBORES NF 9549	1.000,00	
07/10/2021	1.1.1.02.00002	CAIXA ECONÔMICA FEDERAL	DESP/SOCIO EMPRESTIMO SOCIO - REF CH 3/3 RIBER TAMBORES NF 9549		1.000,00
			TOTAL DO DIA	27.064,80	27.064,80
08/10/2021	3.2.3.04.00016	DESPESAS COM TERCEIROS	PG/ FRETE TRANSPORTADORA CAIAPAO	1.926,21	
08/10/2021	1.1.1.02.00002	CAIXA ECONÔMICA FEDERAL	PG/ FRETE TRANSPORTADORA CAIAPAO		1.926,21
			TOTAL DO DIA	1.926,21	1.926,21
11/10/2021	3.2.3.04.00016	DESPESAS COM TERCEIROS	PG FORNECEDOR	964,16	
11/10/2021	1.1.1.02.00003	BANCO DO BRASIL	PG FORNECEDOR		964,16
11/10/2021	1.1.1.02.00003	BANCO DO BRASIL	APLICAÇÃO FINANCEIRA	964,16	
11/10/2021	1.1.4.01.00001	APLICAÇÕES BANCO DO BRASIL	APLICAÇÃO FINANCEIRA		964,16
11/10/2021	1.1.1.02.00004	BANCO INTER	DEP/BANCO INTER	850,00	
11/10/2021	1.1.1.02.00002	CAIXA ECONÔMICA FEDERAL	DEP/BANCO INTER		850,00
11/10/2021	1.1.2.01.00001	CLIENTES DIVERSOS	RECEITA NFe	1.344,00	
11/10/2021	3.1.1.01.00003	VENDA DE MERCADORIAS	RECEITA NFe		1.344,00
			TOTAL DO DIA	4.122,32	4.122,32
13/10/2021	1.1.1.02.00003	BANCO DO BRASIL	RECEB/CLIENTE	6.750,00	
13/10/2021	1.1.2.01.00001	CLIENTES DIVERSOS	RECEB/CLIENTE		6.750,00
13/10/2021	3.2.3.04.00016	DESPESAS COM TERCEIROS	PG/ FRETE AMAZON TRANSPORTES LTDA	1.730,00	
13/10/2021	1.1.1.02.00003	BANCO DO BRASIL	PG/ FRETE AMAZON TRANSPORTES LTDA		1.730,00
13/10/2021	3.2.3.04.00016	DESPESAS COM TERCEIROS	PG/ BOLETOS EXATA CARGO LTDA	140,01	
13/10/2021	1.1.1.02.00003	BANCO DO BRASIL	PG/ BOLETOS EXATA CARGO LTDA		140,01
13/10/2021	3.2.3.04.00016	DESPESAS COM TERCEIROS	PG/ BOLETOS FORNECOR VAPT EMBALAGENS NF 3- 3DE 3	1.273,33	
13/10/2021	1.1.1.02.00002	CAIXA ECONÔMICA FEDERAL	PG/ BOLETOS FORNECOR VAPT EMBALAGENS NF 3- 3DE 3		1.273,33
13/10/2021	3.2.3.01.00015	DESPESAS C/SÓCIOS E/OU ADMINISTRADORES	DESP/SOCIO EMPRESTIMO SOCIO REF 3/3 RIBER TAMBORES NF 9549	1.000,00	
13/10/2021	1.1.1.02.00002	CAIXA ECONÔMICA FEDERAL	DESP/SOCIO EMPRESTIMO SOCIO REF 3/3 RIBER TAMBORES NF 9549		1.000,00
13/10/2021	3.2.3.01.00015	DESPESAS C/SÓCIOS E/OU ADMINISTRADORES	PG/ BOLETOS FRETE TRANSPORTADORA EXATA - NF 120	1.493,70	
13/10/2021	1.1.1.02.00002	CAIXA ECONÔMICA FEDERAL	PG/ BOLETOS FRETE TRANSPORTADORA EXATA - NF 120		1.493,70
			TOTAL DO DIA	12.387,04	12.387,04
14/10/2021	1.1.2.01.00001	CLIENTES DIVERSOS	RECEITA NFe	226,60	
14/10/2021	3.1.1.01.00003	VENDA DE MERCADORIAS	RECEITA NFe		226,60
14/10/2021	1.1.2.01.00001	CLIENTES DIVERSOS	RECEITA NFe	645,00	
14/10/2021	3.1.1.01.00003	VENDA DE MERCADORIAS	RECEITA NFe		645,00
			TOTAL DO DIA	871,60	871,60
15/10/2021	3.2.3.04.00016	DESPESAS COM TERCEIROS	PG/ BOLETOS ROBERTO GRILE	650,00	
15/10/2021	1.1.1.02.00003	BANCO DO BRASIL	PG/ BOLETOS ROBERTO GRILE		650,00
15/10/2021	3.2.3.01.00015	DESPESAS C/SÓCIOS E/OU ADMINISTRADORES	DESP/SOCIO	2.515,00	
15/10/2021	1.1.1.02.00003	BANCO DO BRASIL	DESP/SOCIO		2.515,00
15/10/2021	3.2.1.06.00006	SERVIÇOS PRESTADOS POR TERCEIROS	SERVIÇO TOMADO NESTA DATA	297,00	
15/10/2021	2.1.1.01.00119	SIGA PREGAO LTDA	SERVIÇO TOMADO NESTA DATA		297,00
			TRANSPORTE	3.462,00	3.462,00

DIÁRIO

Data	Classificação	Descrição	Histórico	Débito	Crédito
			TRANSPORTE	3.462,00	3.462,00
15/10/2021	1.1.5.01.00001	ESTOQUE DE MERCADORIAS	COMPRAS DE MERCADORIAS	2.673,00	
15/10/2021	2.1.1.01.00119	SIGA PREGAO LTDA	COMPRAS DE MERCADORIAS		2.673,00
			TOTAL DO DIA	6.135,00	6.135,00
18/10/2021	1.1.1.02.00003	BANCO DO BRASIL	RECEB/CLIENTE	9.400,00	
18/10/2021	1.1.2.01.00001	CLIENTES DIVERSOS	RECEB/CLIENTE		9.400,00
18/10/2021	1.1.1.02.00003	BANCO DO BRASIL	RECEB/CLIENTE	78,54	
18/10/2021	1.1.2.01.00001	CLIENTES DIVERSOS	RECEB/CLIENTE		78,54
18/10/2021	3.2.3.01.00015	DESPESAS C/SÓCIOS E/OU ADMINISTRADORES	DESP/SOCIO TELEFONE	94,85	
18/10/2021	1.1.1.02.00003	BANCO DO BRASIL	DESP/SOCIO TELEFONE		94,85
18/10/2021	1.1.1.02.00003	BANCO DO BRASIL	RECEB/CLIENTE	448,00	
18/10/2021	1.1.2.01.00001	CLIENTES DIVERSOS	RECEB/CLIENTE		448,00
18/10/2021	1.1.2.01.00001	CLIENTES DIVERSOS	RECEITA NFe	1.060,00	
18/10/2021	3.1.1.01.00003	VENDA DE MERCADORIAS	RECEITA NFe		1.060,00
			TOTAL DO DIA	11.081,39	11.081,39
19/10/2021	1.1.5.01.00001	ESTOQUE DE MERCADORIAS	COMPRAS DE MERCADORIAS	120,00	
19/10/2021	2.1.1.01.00116	SILVA & PEDRO LTDA	COMPRAS DE MERCADORIAS		120,00
			TOTAL DO DIA	120,00	120,00
20/10/2021	1.1.1.02.00003	BANCO DO BRASIL	RECEB/CLIENTE	11.287,20	
20/10/2021	1.1.2.01.00001	CLIENTES DIVERSOS	RECEB/CLIENTE		11.287,20
20/10/2021	2.1.2.01.00015	SIMPLES NACIONAL A RECOLHER	SIMPLES NACIONAL A RECOLHER DO MES	791,81	
20/10/2021	1.1.1.02.00002	CAIXA ECONÔMICA FEDERAL	SIMPLES NACIONAL A RECOLHER DO MES		791,81
20/10/2021	1.1.5.01.00001	ESTOQUE DE MERCADORIAS	COMPRAS DE MERCADORIAS	387,84	
20/10/2021	2.1.1.01.00122	BARTOFIL DISTRIBUIDORA SA	COMPRAS DE MERCADORIAS		387,84
20/10/2021	1.1.2.01.00001	CLIENTES DIVERSOS	RECEITA NFe	1.054,10	
20/10/2021	3.1.1.01.00003	VENDA DE MERCADORIAS	RECEITA NFe		1.054,10
20/10/2021	1.1.2.01.00001	CLIENTES DIVERSOS	RECEITA NFe	1.720,00	
20/10/2021	3.1.1.01.00003	VENDA DE MERCADORIAS	RECEITA NFe		1.720,00
			TOTAL DO DIA	15.240,95	15.240,95
21/10/2021	1.1.5.01.00001	ESTOQUE DE MERCADORIAS	COMPRAS DE MERCADORIAS	156,00	
21/10/2021	2.1.1.01.00116	SILVA & PEDRO LTDA	COMPRAS DE MERCADORIAS		156,00
21/10/2021	1.1.2.01.00001	CLIENTES DIVERSOS	RECEITA NFe	96,79	
21/10/2021	3.1.1.01.00003	VENDA DE MERCADORIAS	RECEITA NFe		96,79
21/10/2021	1.1.2.01.00001	CLIENTES DIVERSOS	RECEITA NFe	420,00	
21/10/2021	3.1.1.01.00003	VENDA DE MERCADORIAS	RECEITA NFe		420,00
			TOTAL DO DIA	672,79	672,79
22/10/2021	3.2.3.04.00016	DESPESAS COM TERCEIROS	PG/ BOLETOS BENTO BRASIL TRANSPORTES	129,60	
22/10/2021	1.1.1.02.00003	BANCO DO BRASIL	PG/ BOLETOS BENTO BRASIL TRANSPORTES		129,60
22/10/2021	3.2.3.04.00016	DESPESAS COM TERCEIROS	PG/ BOLETOS BRASPRESS TRANSP URGENTES LTDA	88,11	
22/10/2021	1.1.1.02.00003	BANCO DO BRASIL	PG/ BOLETOS BRASPRESS TRANSP URGENTES LTDA		88,11
			TOTAL DO DIA	217,71	217,71
25/10/2021	2.1.1.01.00115	NEWSUL S/A EMBALAGENS E COMPONENTES	PG FORNECEDOR	734,85	
25/10/2021	1.1.1.02.00003	BANCO DO BRASIL	PG FORNECEDOR		734,85
25/10/2021	3.2.3.01.00015	DESPESAS C/SÓCIOS E/OU ADMINISTRADORES	DESP/SOCIO DEVOLUÇÃO AO EMPRESTIMO SOCIO DAVID	1.389,25	
25/10/2021	1.1.1.02.00002	CAIXA ECONÔMICA FEDERAL	DESP/SOCIO DEVOLUÇÃO AO EMPRESTIMO SOCIO DAVID		1.389,25
25/10/2021	1.1.2.01.00001	CLIENTES DIVERSOS	RECEITA NFe	884,95	
25/10/2021	3.1.1.01.00003	VENDA DE MERCADORIAS	RECEITA NFe		884,95
			TOTAL DO DIA	3.009,05	3.009,05
26/10/2021	3.2.3.04.00016	DESPESAS COM TERCEIROS	PG FORNECEDOR ALLFACE- M FERRARO COMERCIO E SERVIÇOS EIRELI IDE3	2.275,80	
26/10/2021	1.1.1.02.00003	BANCO DO BRASIL	PG FORNECEDOR ALLFACE- M FERRARO COMERCIO E SERVIÇOS EIRELI IDE3		2.275,80
26/10/2021	1.1.5.01.00001	ESTOQUE DE MERCADORIAS	COMPRAS DE MERCADORIAS	475,00	
			TRANSPORTE	2.750,80	2.275,80

DIÁRIO

Data	Classificação	Descrição	Histórico	Débito	Crédito
			TRANSPORTE	2.750,80	2.275,80
26/10/2021	2.1.1.01.00120	ROBERTO GRILE EPP	COMPRAS DE MERCADORIAS		475,00
26/10/2021	1.1.5.01.00001	ESTOQUE DE MERCADORIAS	COMPRAS DE MERCADORIAS	854,39	
26/10/2021	2.1.1.01.00118	ROLBRAS INDUSTRIAL LTDA	COMPRAS DE MERCADORIAS		854,39
			TOTAL DO DIA	3.605,19	3.605,19
27/10/2021	1.1.1.02.00003	BANCO DO BRASIL	RECEB/CLIENTE	2.350,60	
27/10/2021	1.1.2.01.00001	CLIENTES DIVERSOS	RECEB/CLIENTE		2.350,60
27/10/2021	1.1.1.02.00003	BANCO DO BRASIL	RECEB/CLIENTE	221,92	
27/10/2021	1.1.2.01.00001	CLIENTES DIVERSOS	RECEB/CLIENTE		221,92
27/10/2021	2.1.1.01.00118	ROLBRAS INDUSTRIAL LTDA	PG FORNECEDOR	692,85	
27/10/2021	1.1.1.02.00003	BANCO DO BRASIL	PG FORNECEDOR		692,85
27/10/2021	3.2.3.01.00015	DESPESAS C/SÓCIOS E/OU ADMINISTRADORES	DESP/SOCIO	2.172,30	
27/10/2021	1.1.1.02.00003	BANCO DO BRASIL	DESP/SOCIO		2.172,30
27/10/2021	3.2.3.01.00015	DESPESAS C/SÓCIOS E/OU ADMINISTRADORES	DESP/SOCIO DEVOLUCAO AO EMPRESTIMO SOCIO	2.000,00	
27/10/2021	1.1.1.02.00002	CAIXA ECONÔMICA FEDERAL	DESP/SOCIO DEVOLUCAO AO EMPRESTIMO SOCIO		2.000,00
27/10/2021	3.2.3.01.00015	DESPESAS C/SÓCIOS E/OU ADMINISTRADORES	DESP/SOCIO FATURA INTER	854,00	
27/10/2021	1.1.1.02.00004	BANCO INTER	DESP/SOCIO FATURA INTER		854,00
27/10/2021	1.1.2.01.00001	CLIENTES DIVERSOS	RECEITA NFe	1.450,00	
27/10/2021	3.1.1.01.00003	VENDA DE MERCADORIAS	RECEITA NFe		1.450,00
			TOTAL DO DIA	9.741,67	9.741,67
28/10/2021	3.2.3.04.00016	DESPESAS COM TERCEIROS	PG/ ROBERTO GRILE	475,00	
28/10/2021	1.1.1.02.00003	BANCO DO BRASIL	PG/ ROBERTO GRILE		475,00
28/10/2021	1.1.2.01.00001	CLIENTES DIVERSOS	RECEITA NFe	699,60	
28/10/2021	3.1.1.01.00003	VENDA DE MERCADORIAS	RECEITA NFe		699,60
28/10/2021	1.1.2.01.00001	CLIENTES DIVERSOS	RECEITA NFe	349,80	
28/10/2021	3.1.1.01.00003	VENDA DE MERCADORIAS	RECEITA NFe		349,80
28/10/2021	1.1.2.01.00001	CLIENTES DIVERSOS	RECEITA NFe	1.837,10	
28/10/2021	3.1.1.01.00003	VENDA DE MERCADORIAS	RECEITA NFe		1.837,10
			TOTAL DO DIA	3.361,50	3.361,50
29/10/2021	1.1.1.02.00003	BANCO DO BRASIL	RECEB/CLIENTE	645,00	
29/10/2021	1.1.2.01.00001	CLIENTES DIVERSOS	RECEB/CLIENTE		645,00
29/10/2021	3.2.2.01.00001	DESPESA BANCARIA	DESP/BANCARIA	13,57	
29/10/2021	1.1.1.02.00003	BANCO DO BRASIL	DESP/BANCARIA		13,57
29/10/2021	1.1.2.01.00001	CLIENTES DIVERSOS	RECEITA NFe	321,30	
29/10/2021	3.1.1.01.00003	VENDA DE MERCADORIAS	RECEITA NFe		321,30
			TOTAL DO DIA	979,87	979,87
30/10/2021	3.1.2.03.00008	(-) SIMPLES NACIONAL	SIMPLES NACIONAL A RECOLHER DO MES	3.011,15	
30/10/2021	2.1.2.01.00015	SIMPLES NACIONAL A RECOLHER	SIMPLES NACIONAL A RECOLHER DO MES		3.011,15
			TOTAL DO DIA	3.011,15	3.011,15
			TOTAL DO MÊS	118.847,74	118.847,74
01/11/2021	3.2.3.04.00016	DESPESAS COM TERCEIROS	PG/ FORNECEDOR DISTRIB. EMBALAGENS POOTENCIA EIRELI NF 998	261,05	
01/11/2021	1.1.1.02.00003	BANCO DO BRASIL	PG/ FORNECEDOR DISTRIB. EMBALAGENS POOTENCIA EIRELI NF 998		261,05
01/11/2021	3.2.3.04.00016	DESPESAS COM TERCEIROS	PG/ BOLETOS ATUAL CARGAS FRETE NF 125	199,75	
01/11/2021	1.1.1.02.00003	BANCO DO BRASIL	PG/ BOLETOS ATUAL CARGAS FRETE NF 125		199,75
01/11/2021	3.2.2.01.00001	DESPESA BANCARIA	DESP/BANCARIA	167,87	
01/11/2021	1.1.1.02.00003	BANCO DO BRASIL	DESP/BANCARIA		167,87
01/11/2021	3.2.3.04.00016	DESPESAS COM TERCEIROS	PG CARTAO DE CREDITO BB/ SIGA PREGÃO 2.970,00 SISTEMA PREGAO/ REGISTRO BR 76,00 SITE DA LOJA /ANUIDADE 16,00/FORNECEDOR BARTOFIL	3.255,92	
01/11/2021	1.1.1.02.00003	BANCO DO BRASIL	PG CARTAO DE CREDITO BB/ SIGA PREGÃO 2.970,00 SISTEMA PREGAO/ REGISTRO BR 76,00 SITE DA LOJA /ANUIDADE 16,00/FORNECEDOR BARTOFIL		3.255,92
01/11/2021	3.2.2.01.00001	DESPESA BANCARIA	DESP/BANCARIA	0,12	
			TRANSPORTE	3.884,71	3.884,59

DIÁRIO

Data	Classificação	Descrição	Histórico	Débito	Crédito
01/11/2021	1.1.1.02.00003	BANCO DO BRASIL	TRANSPORTE DESP/BANCARIA	3.884,71	3.884,59
01/11/2021	1.1.5.01.00001	ESTOQUE DE MERCADORIAS	COMPRAS DE MERCADORIAS	261,05	0,12
01/11/2021	2.1.1.01.00136	DISTRIBUIDORA EMBALAGENS POTENCIA EIRELI	COMPRAS DE MERCADORIAS		261,05
01/11/2021	1.1.5.01.00001	ESTOQUE DE MERCADORIAS	COMPRAS DE MERCADORIAS	4.275,16	
01/11/2021	2.1.1.01.00134	A.R DE SOUZA BEZERRA COMERCIO PAPEL E ELETRONICOS LTDA	COMPRAS DE MERCADORIAS		4.275,16
01/11/2021	1.1.2.01.00001	CLIENTES DIVERSOS	RECEITA NFe	11.750,00	
01/11/2021	3.1.1.01.00003	VENDA DE MERCADORIAS	RECEITA NFe		11.750,00
			TOTAL DO DIA	20.170,92	20.170,92
05/11/2021	3.2.2.01.00001	DESPEZA BANCARIA	DESP/BANCARIA	99,00	
05/11/2021	1.1.1.02.00002	CAIXA ECONÔMICA FEDERAL	DESP/BANCARIA		99,00
05/11/2021	1.1.1.02.00003	BANCO DO BRASIL	RECEB/CLIENTE	124,95	
05/11/2021	1.1.2.01.00001	CLIENTES DIVERSOS	RECEB/CLIENTE		124,95
05/11/2021	3.2.3.04.00016	DESPESAS COM TERCEIROS	PG/ BOLETOS THERACORP COMERCIO E RESTAÇÃO DE SERV	649,70	
05/11/2021	1.1.1.02.00003	BANCO DO BRASIL	PG/ BOLETOS THERACORP COMERCIO E RESTAÇÃO DE SERV		649,70
05/11/2021	3.2.3.04.00016	DESPESAS COM TERCEIROS	PG/ BOLETOS BRASPRESS TRANSP	94,39	
05/11/2021	1.1.1.02.00003	BANCO DO BRASIL	PG/ BOLETOS BRASPRESS TRANSP		94,39
05/11/2021	3.2.3.01.00015	DESPESAS C/SÓCIOS E/OU ADMINISTRADORES	DESP/SOCIO	3.000,00	
05/11/2021	1.1.1.02.00003	BANCO DO BRASIL	DESP/SOCIO		3.000,00
05/11/2021	3.2.2.01.00001	DESPEZA BANCARIA	DESP/BANCARIA	60,00	
05/11/2021	1.1.1.02.00003	BANCO DO BRASIL	DESP/BANCARIA		60,00
			TOTAL DO DIA	4.028,04	4.028,04
08/11/2021	3.2.3.00.00001	DESPEZA C/CONTADOR	HONORÁRIOS CONTÁBEIS	330,00	
08/11/2021	1.1.1.02.00003	BANCO DO BRASIL	HONORÁRIOS CONTÁBEIS		330,00
08/11/2021	3.2.3.04.00016	DESPESAS COM TERCEIROS	PG/ BOLETOS TSV TRANSPORTES RAPIDOS LTDA	477,95	
08/11/2021	1.1.1.02.00003	BANCO DO BRASIL	PG/ BOLETOS TSV TRANSPORTES RAPIDOS LTDA		477,95
08/11/2021	3.2.3.04.00016	DESPESAS COM TERCEIROS	PG/ BOLETOS ATUAL CARGAS	300,00	
08/11/2021	1.1.1.02.00003	BANCO DO BRASIL	PG/ BOLETOS ATUAL CARGAS		300,00
08/11/2021	3.2.3.04.00016	DESPESAS COM TERCEIROS	PG/ FORNECEDOR ALLFACE -M FERRARO COMERCIO E SERVIÇOS EIRELI 2 DE 3	999,00	
08/11/2021	1.1.1.02.00003	BANCO DO BRASIL	PG/ FORNECEDOR ALLFACE -M FERRARO COMERCIO E SERVIÇOS EIRELI 2 DE 3		999,00
			TOTAL DO DIA	2.106,95	2.106,95
09/11/2021	2.1.1.01.00122	BARTOFIL DISTRIBUIDORA SA	PG FORNECEDOR	212,63	
09/11/2021	1.1.1.02.00003	BANCO DO BRASIL	PG FORNECEDOR		212,63
			TOTAL DO DIA	212,63	212,63
11/11/2021	1.1.1.02.00003	BANCO DO BRASIL	RECEB/CLIENTE	1.049,40	
11/11/2021	1.1.2.01.00001	CLIENTES DIVERSOS	RECEB/CLIENTE		1.049,40
11/11/2021	1.1.1.02.00003	BANCO DO BRASIL	RECEB/CLIENTE	1.720,00	
11/11/2021	1.1.2.01.00001	CLIENTES DIVERSOS	RECEB/CLIENTE		1.720,00
11/11/2021	1.1.1.02.00003	BANCO DO BRASIL	RECEB/CLIENTE	1.054,10	
11/11/2021	1.1.2.01.00001	CLIENTES DIVERSOS	RECEB/CLIENTE		1.054,10
11/11/2021	1.1.1.02.00003	BANCO DO BRASIL	RECEB/CLIENTE	448,00	
11/11/2021	1.1.2.01.00001	CLIENTES DIVERSOS	RECEB/CLIENTE		448,00
11/11/2021	2.1.1.01.00118	ROLBRAS INDUSTRIAL LTDA	PG FORNECEDOR	33,66	
11/11/2021	1.1.1.02.00003	BANCO DO BRASIL	PG FORNECEDOR		33,66
11/11/2021	3.2.3.04.00016	DESPESAS COM TERCEIROS	PG/ FORNECEDOR SACOS DE EMBALAGENS	90,00	
11/11/2021	1.1.1.02.00003	BANCO DO BRASIL	PG/ FORNECEDOR SACOS DE EMBALAGENS		90,00
11/11/2021	2.1.1.01.00118	ROLBRAS INDUSTRIAL LTDA	PG FORNECEDOR	692,85	
11/11/2021	1.1.1.02.00003	BANCO DO BRASIL	PG FORNECEDOR		692,85
11/11/2021	1.1.5.01.00001	ESTOQUE DE MERCADORIAS	COMPRAS DE MERCADORIAS	33,66	
11/11/2021	2.1.1.01.00118	ROLBRAS INDUSTRIAL LTDA	COMPRAS DE MERCADORIAS		33,66
11/11/2021	1.1.2.01.00001	CLIENTES DIVERSOS	RECEITA NFe	61,30	
11/11/2021	3.1.1.01.00003	VENDA DE MERCADORIAS	RECEITA NFe		61,30
11/11/2021	1.1.2.01.00001	CLIENTES DIVERSOS	RECEITA NFe	1.536,00	
			TRANSPORTE	6.718,97	5.182,97

DIÁRIO

Data	Classificação	Descrição	Histórico	Débito	Crédito
11/11/2021	3.1.1.01.00003	VENDA DE MERCADORIAS	TRANSPORTE RECEITA NFe	6.718,97	5.182,97
			TOTAL DO DIA	6.718,97	1.536,00
					6.718,97
12/11/2021	2.1.1.01.00118	ROLBRAS INDUSTRIAL LTDA	PG/ BOLETOS BRASPRESS TRANSP	133,57	
12/11/2021	1.1.1.02.00003	BANCO DO BRASIL	PG/ BOLETOS BRASPRESS TRANSP		133,57
12/11/2021	3.2.3.04.00016	DESPESAS COM TERCEIROS	PG/ BOLETOS FRETE CAIAPO CARGAS	94,34	
12/11/2021	1.1.1.02.00003	BANCO DO BRASIL	PG/ BOLETOS FRETE CAIAPO CARGAS		94,34
12/11/2021	3.2.3.01.00015	DESPESAS C/SÓCIOS E/OU ADMINISTRADORES	DESP/SOCIO EMPRESTIMO SOCIO DAVID - FORNECEDOR RIBER TAMBORES NF 7467 2de 3	800,00	
12/11/2021	1.1.1.02.00003	BANCO DO BRASIL	DESP/SOCIO EMPRESTIMO SOCIO DAVID - FORNECEDOR RIBER TAMBORES NF 7467 2de 3		800,00
12/11/2021	3.2.2.01.00001	DESPESA BANCARIA	DESP/BANCARIA	7,92	
12/11/2021	1.1.1.02.00003	BANCO DO BRASIL	DESP/BANCARIA		7,92
12/11/2021	1.1.2.01.00001	CLIENTES DIVERSOS	RECEITA NFe	280,00	
12/11/2021	3.1.1.01.00003	VENDA DE MERCADORIAS	RECEITA NFe		280,00
			TOTAL DO DIA	1.315,83	1.315,83
16/11/2021	3.2.3.04.00016	DESPESAS COM TERCEIROS	PG/ BOLETOS FORNECEDOR ALLFACE - M FERRARO COMERCIO E SERVIÇOS EIRELI 3 DE 3	1.000,36	
16/11/2021	1.1.1.02.00003	BANCO DO BRASIL	PG/ BOLETOS FORNECEDOR ALLFACE - M FERRARO COMERCIO E SERVIÇOS EIRELI 3 DE 3		1.000,36
16/11/2021	3.2.3.04.00016	DESPESAS COM TERCEIROS	PG/ BOLETOS ALFA TRANSPORTES NFS 127,128,133,134	1.040,00	
16/11/2021	1.1.1.02.00003	BANCO DO BRASIL	PG/ BOLETOS ALFA TRANSPORTES NFS 127,128,133,134		1.040,00
16/11/2021	1.1.2.01.00001	CLIENTES DIVERSOS	RECEITA NFe	8.250,00	
16/11/2021	3.1.1.01.00003	VENDA DE MERCADORIAS	RECEITA NFe		8.250,00
			TOTAL DO DIA	10.290,36	10.290,36
17/11/2021	3.2.3.04.00016	DESPESAS COM TERCEIROS	PG/ CARTAO FORNECEDOR SILVA E PEDRO / FORNECEDOR AC CANAA /CARTAO DE CREDITO CAIXA	226,60	
17/11/2021	1.1.1.02.00002	CAIXA ECONÔMICA FEDERAL	PG/ CARTAO FORNECEDOR SILVA E PEDRO / FORNECEDOR AC CANAA /CARTAO DE CREDITO CAIXA		226,60
17/11/2021	3.2.3.01.00015	DESPESAS C/SÓCIOS E/OU ADMINISTRADORES	DESP/SOCIO TELEFONE	97,19	
17/11/2021	1.1.1.02.00003	BANCO DO BRASIL	DESP/SOCIO TELEFONE		97,19
17/11/2021	1.1.2.01.00001	CLIENTES DIVERSOS	RECEITA NFe	183,32	
17/11/2021	3.1.1.01.00003	VENDA DE MERCADORIAS	RECEITA NFe		183,32
			TOTAL DO DIA	507,11	507,11
18/11/2021	1.1.1.02.00003	BANCO DO BRASIL	RECEB/CLIENTE	1.837,10	
18/11/2021	1.1.2.01.00001	CLIENTES DIVERSOS	RECEB/CLIENTE		1.837,10
18/11/2021	1.1.5.01.00001	ESTOQUE DE MERCADORIAS	COMPRAS DE MERCADORIAS	1.920,00	
18/11/2021	2.1.1.01.00127	RIBER TAMBORES LTDA ME	COMPRAS DE MERCADORIAS		1.920,00
18/11/2021	1.1.2.01.00001	CLIENTES DIVERSOS	RECEITA NFe	1.033,44	
18/11/2021	3.1.1.01.00003	VENDA DE MERCADORIAS	RECEITA NFe		1.033,44
18/11/2021	1.1.2.01.00001	CLIENTES DIVERSOS	RECEITA NFe	464,66	
18/11/2021	3.1.1.01.00003	VENDA DE MERCADORIAS	RECEITA NFe		464,66
			TOTAL DO DIA	5.255,20	5.255,20
19/11/2021	1.1.1.02.00003	BANCO DO BRASIL	RECEB/CLIENTE	321,30	
19/11/2021	1.1.2.01.00001	CLIENTES DIVERSOS	RECEB/CLIENTE		321,30
19/11/2021	2.1.1.01.00127	RIBER TAMBORES LTDA ME	PG FORNECEDOR	1.920,00	
19/11/2021	1.1.1.02.00003	BANCO DO BRASIL	PG FORNECEDOR		1.920,00
19/11/2021	3.2.3.04.00016	DESPESAS COM TERCEIROS	PG/ BOLETOS BRASPRESS	174,20	
19/11/2021	1.1.1.02.00003	BANCO DO BRASIL	PG/ BOLETOS BRASPRESS		174,20
19/11/2021	2.1.2.01.00015	SIMPLES NACIONAL A RECOLHER	SIMPLES NACIONAL A RECOLHER DO MES	3.011,15	
19/11/2021	1.1.1.02.00003	BANCO DO BRASIL	SIMPLES NACIONAL A RECOLHER DO MES		3.011,15
19/11/2021	1.1.2.01.00001	CLIENTES DIVERSOS	RECEITA NFe	96,79	
19/11/2021	3.1.1.01.00003	VENDA DE MERCADORIAS	RECEITA NFe		96,79
19/11/2021	1.1.2.01.00001	CLIENTES DIVERSOS	RECEITA NFe	183,32	
19/11/2021	3.1.1.01.00003	VENDA DE MERCADORIAS	RECEITA NFe		183,32
			TOTAL DO DIA	5.706,76	5.706,76

DIÁRIO

Data	Classificação	Descrição	Histórico	Débito	Crédito
20/11/2021	2.1.1.01.00127	RIBER TAMBORES LTDA ME	PG FORNECEDOR	3.585,00	
20/11/2021	1.1.1.01.00001	CAIXA GERAL	PG FORNECEDOR		3.585,00
			TOTAL DO DIA	3.585,00	3.585,00
22/11/2021	1.1.2.01.00001	CLIENTES DIVERSOS	RECEITA NFe	768,00	
22/11/2021	3.1.1.01.00003	VENDA DE MERCADORIAS	RECEITA NFe		768,00
			TOTAL DO DIA	768,00	768,00
23/11/2021	1.1.1.02.00003	BANCO DO BRASIL	RECEB/CLIENTE	226,60	
23/11/2021	1.1.2.01.00001	CLIENTES DIVERSOS	RECEB/CLIENTE		226,60
23/11/2021	3.2.3.04.00016	DESPESAS COM TERCEIROS	PG/ FORNECEDOR FATURA - NF 68723	299,00	
23/11/2021	1.1.1.02.00003	BANCO DO BRASIL	PG/ FORNECEDOR FATURA - NF 68723		299,00
23/11/2021	1.1.5.01.00001	ESTOQUE DE MERCADORIAS	COMPRAS DE MERCADORIAS	299,00	
23/11/2021	2.1.1.01.00135	SOLAR ATACADO E VAREJO DE MATERIAIS PARA CONSTRUCAO LTDAOS L	COMPRAS DE MERCADORIAS		299,00
23/11/2021	1.1.2.01.00001	CLIENTES DIVERSOS	RECEITA NFe	5.729,00	
23/11/2021	3.1.1.01.00003	VENDA DE MERCADORIAS	RECEITA NFe		5.729,00
			TOTAL DO DIA	6.553,60	6.553,60
24/11/2021	1.1.1.02.00003	BANCO DO BRASIL	RECEB/CLIENTE	1.450,00	
24/11/2021	1.1.2.01.00001	CLIENTES DIVERSOS	RECEB/CLIENTE		1.450,00
			TOTAL DO DIA	1.450,00	1.450,00
25/11/2021	2.1.1.01.00118	ROLBRAS INDUSTRIAL LTDA	PG FORNECEDOR	427,20	
25/11/2021	1.1.1.02.00003	BANCO DO BRASIL	PG FORNECEDOR		427,20
25/11/2021	1.1.5.01.00001	ESTOQUE DE MERCADORIAS	COMPRAS DE MERCADORIAS	3.597,00	
25/11/2021	2.1.1.01.00118	ROLBRAS INDUSTRIAL LTDA	COMPRAS DE MERCADORIAS		3.597,00
			TOTAL DO DIA	4.024,20	4.024,20
26/11/2021	1.1.5.01.00001	ESTOQUE DE MERCADORIAS	COMPRAS DE MERCADORIAS	2.835,71	
26/11/2021	2.1.1.01.00133	PLASTICOS TROPICAL INDUSTRIA E COMERCIO LTDA	COMPRAS DE MERCADORIAS		2.835,71
26/11/2021	1.1.2.01.00001	CLIENTES DIVERSOS	RECEITA NFe	4.935,00	
26/11/2021	3.1.1.01.00003	VENDA DE MERCADORIAS	RECEITA NFe		4.935,00
			TOTAL DO DIA	7.770,71	7.770,71
29/11/2021	3.2.3.01.00015	DESPESAS C/SÓCIOS E/OU ADMINISTRADORES	DESP/SOCIO EMPRESTIMO SOCIO DAVID - FORNECEDOR RIBER TAMBORES NF 7467 2 DE 3	800,00	
29/11/2021	1.1.1.02.00002	CAIXA ECONÔMICA FEDERAL	DESP/SOCIO EMPRESTIMO SOCIO DAVID - FORNECEDOR RIBER TAMBORES NF 7467 2 DE 3		800,00
29/11/2021	3.2.3.04.00016	DESPESAS COM TERCEIROS	COMPRAS DE MATERIAIS	170,00	
29/11/2021	1.1.1.02.00002	CAIXA ECONÔMICA FEDERAL	COMPRAS DE MATERIAIS		170,00
29/11/2021	3.2.3.01.00015	DESPESAS C/SÓCIOS E/OU ADMINISTRADORES	DESP/SOCIO	3.000,00	
29/11/2021	1.1.1.02.00003	BANCO DO BRASIL	DESP/SOCIO		3.000,00
29/11/2021	3.2.2.01.00001	DESPESA BANCARIA	DESP/BANCARIA	10,00	
29/11/2021	1.1.1.02.00003	BANCO DO BRASIL	DESP/BANCARIA		10,00
29/11/2021	1.1.5.01.00001	ESTOQUE DE MERCADORIAS	COMPRAS DE MERCADORIAS	1.700,16	
29/11/2021	2.1.1.01.00115	NEWSUL S/A EMBALAGENS E COMPONENTES	COMPRAS DE MERCADORIAS		1.700,16
29/11/2021	1.1.2.01.00001	CLIENTES DIVERSOS	RECEITA NFe	861,64	
29/11/2021	3.1.1.01.00003	VENDA DE MERCADORIAS	RECEITA NFe		861,64
			TOTAL DO DIA	6.541,80	6.541,80
30/11/2021	1.1.1.02.00003	BANCO DO BRASIL	RECEB/CLIENTE	884,95	
30/11/2021	1.1.2.01.00001	CLIENTES DIVERSOS	RECEB/CLIENTE		884,95
30/11/2021	3.2.3.01.00015	DESPESAS C/SÓCIOS E/OU ADMINISTRADORES	DESP/SOCIO FORNECEDOR RIBER NF 9702- 2 DE 5	1.670,00	
30/11/2021	1.1.1.02.00003	BANCO DO BRASIL	DESP/SOCIO FORNECEDOR RIBER NF 9702- 2 DE 5		1.670,00
30/11/2021	3.2.3.04.00016	DESPESAS COM TERCEIROS	PG/ BOLETOS ALFA TRANSPORTES FRETE NF 137	2.000,00	
30/11/2021	1.1.1.02.00003	BANCO DO BRASIL	PG/ BOLETOS ALFA TRANSPORTES FRETE NF 137		2.000,00
30/11/2021	3.2.2.01.00001	DESPESA BANCARIA	DESP/BANCARIA	10,00	
			TRANSPORTE	4.564,95	4.554,95

DIÁRIO

Data	Classificação	Descrição	Histórico	Débito	Crédito
30/11/2021	1.1.1.02.00003	BANCO DO BRASIL	TRANSPORTE DESP/BANCARIA	4.564,95	4.554,95
30/11/2021	3.1.2.03.00008	(-) SIMPLES NACIONAL	SIMPLES NACIONAL A RECOLHER DO MES	427,30	10,00
30/11/2021	2.1.2.01.00015	SIMPLES NACIONAL A RECOLHER	SIMPLES NACIONAL A RECOLHER DO MES		427,30
			TOTAL DO DIA	4.992,25	4.992,25
			TOTAL DO MÊS	91.998,33	91.998,33
01/12/2021	1.1.4.01.00001	APLICAÇÕES BANCO DO BRASIL	APLICAÇÃO FINANCEIRA	674,39	
01/12/2021	1.1.1.02.00003	BANCO DO BRASIL	APLICAÇÃO FINANCEIRA		674,39
01/12/2021	3.2.3.04.00016	DESPESAS COM TERCEIROS	PG/ CARTAO EMPRESARIAL VISA	4,00	
01/12/2021	1.1.1.02.00003	BANCO DO BRASIL	PG/ CARTAO EMPRESARIAL VISA		4,00
			TOTAL DO DIA	678,39	678,39
02/12/2021	1.1.1.02.00003	BANCO DO BRASIL	RECEB/CLIENTE	875,00	
02/12/2021	1.1.2.01.00001	CLIENTES DIVERSOS	RECEB/CLIENTE		875,00
02/12/2021	1.1.1.02.00003	BANCO DO BRASIL	RECEB/CLIENTE	420,00	
02/12/2021	1.1.2.01.00001	CLIENTES DIVERSOS	RECEB/CLIENTE		420,00
02/12/2021	3.2.3.04.00016	DESPESAS COM TERCEIROS	PG BOLETOS	810,00	
02/12/2021	1.1.1.02.00003	BANCO DO BRASIL	PG BOLETOS		810,00
02/12/2021	2.1.1.01.00118	ROLBRAS INDUSTRIAL LTDA	PG FORNECEDOR	719,40	
02/12/2021	1.1.1.02.00003	BANCO DO BRASIL	PG FORNECEDOR		719,40
02/12/2021	3.2.3.00.00001	DESPESA C/CONTADOR	HONORÁRIOS CONTÁBEIS	330,00	
02/12/2021	1.1.1.02.00003	BANCO DO BRASIL	HONORÁRIOS CONTÁBEIS		330,00
			TOTAL DO DIA	3.154,40	3.154,40
04/12/2021	2.1.1.01.00115	NEWSUL S/A EMBALAGENS E COMPONENTES	PG FORNECEDOR	5.000,00	
04/12/2021	1.1.1.01.00001	CAIXA GERAL	PG FORNECEDOR		5.000,00
			TOTAL DO DIA	5.000,00	5.000,00
06/12/2021	3.2.2.01.00001	DESPESA BANCARIA	DESP/BANCARIA	99,00	
06/12/2021	1.1.1.02.00002	CAIXA ECONÔMICA FEDERAL	DESP/BANCARIA		99,00
06/12/2021	1.1.1.02.00003	BANCO DO BRASIL	RECEB/CLIENTE	124,95	
06/12/2021	1.1.2.01.00001	CLIENTES DIVERSOS	RECEB/CLIENTE		124,95
06/12/2021	1.1.1.02.00003	BANCO DO BRASIL	RECEB/CLIENTE	280,00	
06/12/2021	1.1.2.01.00001	CLIENTES DIVERSOS	RECEB/CLIENTE		280,00
06/12/2021	3.2.3.04.00016	DESPESAS COM TERCEIROS	PG/ BOLETOS THERACORP	649,70	
06/12/2021	1.1.1.02.00003	BANCO DO BRASIL	PG/ BOLETOS THERACORP		649,70
06/12/2021	3.2.3.04.00016	DESPESAS COM TERCEIROS	PG/ BOLETOS	64,00	
06/12/2021	1.1.1.02.00003	BANCO DO BRASIL	PG/ BOLETOS		64,00
06/12/2021	3.2.3.04.00016	DESPESAS COM TERCEIROS	PG/ BOLETOS TSV TRANSPORTES	66,24	
06/12/2021	1.1.1.02.00003	BANCO DO BRASIL	PG/ BOLETOS TSV TRANSPORTES		66,24
06/12/2021	3.2.2.01.00001	DESPESA BANCARIA	DESP/BANCARIA	60,00	
06/12/2021	1.1.1.02.00003	BANCO DO BRASIL	DESP/BANCARIA		60,00
			TOTAL DO DIA	1.343,89	1.343,89
07/12/2021	1.1.1.02.00003	BANCO DO BRASIL	RECEB/CLIENTE	183,32	
07/12/2021	1.1.2.01.00001	CLIENTES DIVERSOS	RECEB/CLIENTE		183,32
07/12/2021	1.1.1.02.00003	BANCO DO BRASIL	RECEB/CLIENTE	6.780,00	
07/12/2021	1.1.2.01.00001	CLIENTES DIVERSOS	RECEB/CLIENTE		6.780,00
07/12/2021	1.1.5.01.00001	ESTOQUE DE MERCADORIAS	COMPRAS DE MERCADORIAS	6.999,12	
07/12/2021	2.1.1.01.00133	PLASTICOS TROPICAL INDUSTRIA E COMERCIO LTDA	COMPRAS DE MERCADORIAS		6.999,12
07/12/2021	1.1.5.01.00001	ESTOQUE DE MERCADORIAS	COMPRAS DE MERCADORIAS	874,80	
07/12/2021	2.1.1.01.00137	AKI ELETRO IMPORTADORA E EXPORTADORA EIRELI	COMPRAS DE MERCADORIAS		874,80
07/12/2021	1.1.2.01.00001	CLIENTES DIVERSOS	RECEITA NFe	1.300,00	
07/12/2021	3.1.1.01.00003	VENDA DE MERCADORIAS	RECEITA NFe		1.300,00
07/12/2021	1.1.2.01.00001	CLIENTES DIVERSOS	RECEITA NFe	1.360,00	
07/12/2021	3.1.1.01.00003	VENDA DE MERCADORIAS	RECEITA NFe		1.360,00
07/12/2021	1.1.2.01.00001	CLIENTES DIVERSOS	RECEITA NFe	494,20	
			TRANSPORTE	17.991,44	17.497,24

DIÁRIO

Data	Classificação	Descrição	Histórico	Débito	Crédito
07/12/2021	3.1.1.01.00003	VENDA DE MERCADORIAS	TRANSPORTE RECEITA NFe	17.991,44	17.497,24 494,20
			TOTAL DO DIA	17.991,44	17.991,44
08/12/2021	3.2.3.04.00016	DESPEAS COM TERCEIROS	PG/ BOLETOS	219,29	
08/12/2021	1.1.1.02.00003	BANCO DO BRASIL	PG/ BOLETOS		219,29
08/12/2021	3.2.3.04.00016	DESPEAS COM TERCEIROS	PG/ BOLETOS AMAZON TRANSPORTES LTDA	785,62	
08/12/2021	1.1.1.02.00003	BANCO DO BRASIL	PG/ BOLETOS AMAZON TRANSPORTES LTDA		785,62
08/12/2021	1.1.5.01.00001	ESTOQUE DE MERCADORIAS	COMPRAS DE MERCADORIAS	580,96	
08/12/2021	2.1.1.01.00118	ROLBRAS INDUSTRIAL LTDA	COMPRAS DE MERCADORIAS		580,96
08/12/2021	1.1.2.01.00001	CLIENTES DIVERSOS	RECEITA NFe	422,76	
08/12/2021	3.1.1.01.00003	VENDA DE MERCADORIAS	RECEITA NFe		422,76
			TOTAL DO DIA	2.008,63	2.008,63
09/12/2021	3.2.3.01.00015	DESPEAS C/SÓCIOS E/OU ADMINISTRADORES	DESP/SOCIO	1.670,00	
09/12/2021	1.1.1.02.00003	BANCO DO BRASIL	DESP/SOCIO		1.670,00
09/12/2021	2.1.1.01.00122	BARTOFIL DISTRIBUIDORA SA	PG FORNECEDOR	212,62	
09/12/2021	1.1.1.02.00003	BANCO DO BRASIL	PG FORNECEDOR		212,62
09/12/2021	3.2.3.04.00016	DESPEAS COM TERCEIROS	PG/ BOLETOS GORDO TRANSPORTES	750,00	
09/12/2021	1.1.1.02.00003	BANCO DO BRASIL	PG/ BOLETOS GORDO TRANSPORTES		750,00
09/12/2021	3.2.2.01.00001	DESPESA BANCARIA	DESP/BANCARIA	10,00	
09/12/2021	1.1.1.02.00003	BANCO DO BRASIL	DESP/BANCARIA		10,00
09/12/2021	1.1.5.01.00001	ESTOQUE DE MERCADORIAS	COMPRAS DE MERCADORIAS	553,75	
09/12/2021	2.1.1.01.00130	WELISON TAVARES GUIMARAES	COMPRAS DE MERCADORIAS		553,75
09/12/2021	1.1.2.01.00001	CLIENTES DIVERSOS	RECEITA NFe	10.000,00	
09/12/2021	3.1.1.01.00003	VENDA DE MERCADORIAS	RECEITA NFe		10.000,00
			TOTAL DO DIA	13.196,37	13.196,37
10/12/2021	3.2.3.04.00016	DESPEAS COM TERCEIROS	PG/ BOLETOS	44,86	
10/12/2021	1.1.1.02.00002	CAIXA ECONÔMICA FEDERAL	PG/ BOLETOS		44,86
10/12/2021	1.1.1.02.00003	BANCO DO BRASIL	RECEB/CLIENTE	1.536,00	
10/12/2021	1.1.2.01.00001	CLIENTES DIVERSOS	RECEB/CLIENTE		1.536,00
10/12/2021	2.1.1.01.00118	ROLBRAS INDUSTRIAL LTDA	PG FORNECEDOR	719,40	
10/12/2021	1.1.1.02.00003	BANCO DO BRASIL	PG FORNECEDOR		719,40
10/12/2021	2.1.1.01.00118	ROLBRAS INDUSTRIAL LTDA	PG FORNECEDOR	427,19	
10/12/2021	1.1.1.02.00003	BANCO DO BRASIL	PG FORNECEDOR		427,19
10/12/2021	3.2.3.04.00016	DESPEAS COM TERCEIROS	PG/ BOLETOS	111,57	
10/12/2021	1.1.1.02.00003	BANCO DO BRASIL	PG/ BOLETOS		111,57
10/12/2021	1.1.5.01.00001	ESTOQUE DE MERCADORIAS	COMPRAS DE MERCADORIAS	180,00	
10/12/2021	2.1.1.01.00116	SILVA & PEDRO LTDA	COMPRAS DE MERCADORIAS		180,00
10/12/2021	1.1.2.01.00001	CLIENTES DIVERSOS	RECEITA NFe	2.800,00	
10/12/2021	3.1.1.01.00003	VENDA DE MERCADORIAS	RECEITA NFe		2.800,00
			TOTAL DO DIA	5.819,02	5.819,02
13/12/2021	3.2.3.04.00016	DESPEAS COM TERCEIROS	PG/ BOLETOS	1.900,00	
13/12/2021	1.1.1.02.00002	CAIXA ECONÔMICA FEDERAL	PG/ BOLETOS		1.900,00
13/12/2021	1.1.1.02.00003	BANCO DO BRASIL	RECEB/CLIENTE	448,00	
13/12/2021	1.1.2.01.00001	CLIENTES DIVERSOS	RECEB/CLIENTE		448,00
13/12/2021	3.2.3.01.00015	DESPEAS C/SÓCIOS E/OU ADMINISTRADORES	DESP/SOCIO TELEFONE	97,13	
13/12/2021	1.1.1.02.00003	BANCO DO BRASIL	DESP/SOCIO TELEFONE		97,13
13/12/2021	3.2.3.04.00016	DESPEAS COM TERCEIROS	PG/ BOLETOS CAIRU LOGISTICA LTDA	90,00	
13/12/2021	1.1.1.02.00003	BANCO DO BRASIL	PG/ BOLETOS CAIRU LOGISTICA LTDA		90,00
13/12/2021	1.1.5.01.00001	ESTOQUE DE MERCADORIAS	COMPRAS DE MERCADORIAS	2.850,00	
13/12/2021	2.1.1.01.00120	ROBERTO GRILE EPP	COMPRAS DE MERCADORIAS		2.850,00
13/12/2021	1.1.2.01.00001	CLIENTES DIVERSOS	RECEITA NFe	1.700,00	
13/12/2021	3.1.1.01.00003	VENDA DE MERCADORIAS	RECEITA NFe		1.700,00
13/12/2021	1.1.2.01.00001	CLIENTES DIVERSOS	RECEITA NFe	483,95	
13/12/2021	3.1.1.01.00003	VENDA DE MERCADORIAS	RECEITA NFe		483,95
			TOTAL DO DIA	7.569,08	7.569,08
14/12/2021	3.2.3.04.00016	DESPEAS COM TERCEIROS	PG/ BOLETOS CAIAPO CARGAS	572,40	
			TRANSPORTE	572,40	

DIÁRIO

Data	Classificação	Descrição	Histórico	Débito	Crédito
14/12/2021	1.1.1.02.00003	BANCO DO BRASIL	TRANSPORTE PG/ BOLETOS CAIAPÓ CARGAS	572,40	572,40
14/12/2021	1.1.2.01.00001	CLIENTES DIVERSOS	RECEITA NFe	9.500,00	
14/12/2021	3.1.1.01.00003	VENDA DE MERCADORIAS	RECEITA NFe		9.500,00
14/12/2021	1.1.2.01.00001	CLIENTES DIVERSOS	RECEITA NFe	2.730,96	
14/12/2021	3.1.1.01.00003	VENDA DE MERCADORIAS	RECEITA NFe		2.730,96
14/12/2021	1.1.2.01.00001	CLIENTES DIVERSOS	RECEITA NFe	980,00	
14/12/2021	3.1.1.01.00003	VENDA DE MERCADORIAS	RECEITA NFe		980,00
			TOTAL DO DIA	13.783,36	13.783,36
15/12/2021	3.2.3.01.00015	DESPESAS C/SÓCIOS E/OU ADMINISTRADORES	DESP/SOCIO	3.000,00	
15/12/2021	1.1.1.02.00002	CAIXA ECONÔMICA FEDERAL	DESP/SOCIO		3.000,00
15/12/2021	1.1.1.02.00003	BANCO DO BRASIL	RECEB/CLIENTE	11.750,00	
15/12/2021	1.1.2.01.00001	CLIENTES DIVERSOS	RECEB/CLIENTE		11.750,00
15/12/2021	1.1.1.02.00003	BANCO DO BRASIL	RECEB/CLIENTE	861,64	
15/12/2021	1.1.2.01.00001	CLIENTES DIVERSOS	RECEB/CLIENTE		861,64
15/12/2021	3.2.3.04.00016	DESPESAS COM TERCEIROS	PG/ GORDO TRANSPORTES	750,00	
15/12/2021	1.1.1.02.00003	BANCO DO BRASIL	PG/ GORDO TRANSPORTES		750,00
15/12/2021	3.2.3.01.00015	DESPESAS C/SÓCIOS E/OU ADMINISTRADORES	DESP/SOCIO	2.000,00	
15/12/2021	1.1.1.02.00003	BANCO DO BRASIL	DESP/SOCIO		2.000,00
15/12/2021	3.2.3.04.00016	DESPESAS COM TERCEIROS	PG/ BOLETOS ALAFA TRANSPORTES	102,30	
15/12/2021	1.1.1.02.00003	BANCO DO BRASIL	PG/ BOLETOS ALAFA TRANSPORTES		102,30
15/12/2021	3.2.2.01.00001	DESPESA BANCARIA	DESP/BANCARIA	10,00	
15/12/2021	1.1.1.02.00003	BANCO DO BRASIL	DESP/BANCARIA		10,00
15/12/2021	3.2.3.04.00016	DESPESAS COM TERCEIROS	PG/ BOLETOS TG TRANSPORTES	139,52	
15/12/2021	1.1.1.02.00003	BANCO DO BRASIL	PG/ BOLETOS TG TRANSPORTES		139,52
15/12/2021	1.1.2.01.00001	CLIENTES DIVERSOS	RECEITA NFe	464,66	
15/12/2021	3.1.1.01.00003	VENDA DE MERCADORIAS	RECEITA NFe		464,66
			TOTAL DO DIA	19.078,12	19.078,12
16/12/2021	1.1.1.02.00003	BANCO DO BRASIL	RECEB/CLIENTE	183,32	
16/12/2021	1.1.2.01.00001	CLIENTES DIVERSOS	RECEB/CLIENTE		183,32
16/12/2021	1.1.2.01.00001	CLIENTES DIVERSOS	RECEITA NFe	5.900,00	
16/12/2021	3.1.1.01.00003	VENDA DE MERCADORIAS	RECEITA NFe		5.900,00
			TOTAL DO DIA	6.083,32	6.083,32
17/12/2021	1.1.1.02.00003	BANCO DO BRASIL	RECEB/CLIENTE	5.729,00	
17/12/2021	1.1.2.01.00001	CLIENTES DIVERSOS	RECEB/CLIENTE		5.729,00
17/12/2021	1.1.1.02.00003	BANCO DO BRASIL	RECEB/CLIENTE	96,79	
17/12/2021	1.1.2.01.00001	CLIENTES DIVERSOS	RECEB/CLIENTE		96,79
17/12/2021	3.2.3.04.00016	DESPESAS COM TERCEIROS	PG/ BOLETOS BRASPRESS TRANSP	92,27	
17/12/2021	1.1.1.02.00003	BANCO DO BRASIL	PG/ BOLETOS BRASPRESS TRANSP		92,27
17/12/2021	1.1.2.01.00001	CLIENTES DIVERSOS	RECEITA NFe	980,00	
17/12/2021	3.1.1.01.00003	VENDA DE MERCADORIAS	RECEITA NFe		980,00
			TOTAL DO DIA	6.898,06	6.898,06
18/12/2021	1.1.5.01.00001	ESTOQUE DE MERCADORIAS	COMPRAS DE MERCADORIAS	1.950,00	
18/12/2021	2.1.1.01.00116	SILVA & PEDRO LTDA	COMPRAS DE MERCADORIAS		1.950,00
			TOTAL DO DIA	1.950,00	1.950,00
20/12/2021	3.2.3.04.00016	DESPESAS COM TERCEIROS	PG/ BOLETOS	719,40	
20/12/2021	1.1.1.02.00002	CAIXA ECONÔMICA FEDERAL	PG/ BOLETOS		719,40
20/12/2021	2.1.2.01.00015	SIMPLES NACIONAL A RECOLHER	SIMPLES NACIONAL A RECOLHER DO MES	427,30	
20/12/2021	1.1.1.02.00003	BANCO DO BRASIL	SIMPLES NACIONAL A RECOLHER DO MES		427,30
20/12/2021	2.1.1.01.00115	NEWSUL S/A EMBALAGENS E COMPONENTES	PG FORNECEDOR	1.041,58	
20/12/2021	1.1.1.01.00001	CAIXA GERAL	PG FORNECEDOR		1.041,58
20/12/2021	1.1.2.01.00001	CLIENTES DIVERSOS	RECEITA NFe	229,15	
20/12/2021	3.1.1.01.00003	VENDA DE MERCADORIAS	RECEITA NFe		229,15
20/12/2021	1.1.2.01.00001	CLIENTES DIVERSOS	RECEITA NFe	54,95	
			TRANSPORTE	2.472,38	2.417,43

DIÁRIO

Data	Classificação	Descrição	Histórico	Débito	Crédito
20/12/2021	3.1.1.01.00003	VENDA DE MERCADORIAS	TRANSPORTE RECEITA NFe	2.472,38	2.417,43
					54,95
			TOTAL DO DIA	2.472,38	2.472,38
21/12/2021	3.2.3.01.00015	DESPEAS C/SÓCIOS E/OU ADMINISTRADORES	DESP/SOCIO	1.670,00	
21/12/2021	1.1.1.02.00003	BANCO DO BRASIL	DESP/SOCIO		1.670,00
21/12/2021	2.1.1.01.00118	ROLBRAS INDUSTRIAL LTDA	PG FORNECEDOR	186,40	
21/12/2021	1.1.1.02.00003	BANCO DO BRASIL	PG FORNECEDOR		186,40
21/12/2021	1.1.5.01.00001	ESTOQUE DE MERCADORIAS	COMPRAS DE MERCADORIAS	186,40	
21/12/2021	2.1.1.01.00118	ROLBRAS INDUSTRIAL LTDA	COMPRAS DE MERCADORIAS		186,40
21/12/2021	1.1.2.01.00001	CLIENTES DIVERSOS	RECEITA NFe	809,88	
21/12/2021	3.1.1.01.00003	VENDA DE MERCADORIAS	RECEITA NFe		809,88
21/12/2021	1.1.2.01.00001	CLIENTES DIVERSOS	RECEITA NFe	705,00	
21/12/2021	3.1.1.01.00003	VENDA DE MERCADORIAS	RECEITA NFe		705,00
			TOTAL DO DIA	3.557,68	3.557,68
22/12/2021	1.1.1.02.00003	BANCO DO BRASIL	RECEB/CLIENTE	8.250,00	
22/12/2021	1.1.2.01.00001	CLIENTES DIVERSOS	RECEB/CLIENTE		8.250,00
22/12/2021	1.1.2.01.00001	CLIENTES DIVERSOS	RECEITA NFe	501,40	
22/12/2021	3.1.1.01.00003	VENDA DE MERCADORIAS	RECEITA NFe		501,40
			TOTAL DO DIA	8.751,40	8.751,40
23/12/2021	3.2.3.04.00016	DESPEAS COM TERCEIROS	PG/ BOLETOS TG TRANSPORTADORA	433,32	
23/12/2021	1.1.1.02.00003	BANCO DO BRASIL	PG/ BOLETOS TG TRANSPORTADORA		433,32
23/12/2021	3.2.3.04.00016	DESPEAS COM TERCEIROS	PG/ BOLETOS EXATA CARGO	395,33	
23/12/2021	1.1.1.02.00003	BANCO DO BRASIL	PG/ BOLETOS EXATA CARGO		395,33
23/12/2021	3.2.3.04.00016	DESPEAS COM TERCEIROS	PG/ BOLETOS TS CARGAS E ENCOMENDAS	464,00	
23/12/2021	1.1.1.02.00003	BANCO DO BRASIL	PG/ BOLETOS TS CARGAS E ENCOMENDAS		464,00
			TOTAL DO DIA	1.292,65	1.292,65
24/12/2021	1.1.1.02.00003	BANCO DO BRASIL	RECEB/CLIENTE	1.300,00	
24/12/2021	1.1.2.01.00001	CLIENTES DIVERSOS	RECEB/CLIENTE		1.300,00
24/12/2021	3.2.3.04.00016	DESPEAS COM TERCEIROS	PG/ BOLETOS BENTO BRASIL TRANSPORTES	204,75	
24/12/2021	1.1.1.02.00003	BANCO DO BRASIL	PG/ BOLETOS BENTO BRASIL TRANSPORTES		204,75
24/12/2021	3.2.3.04.00016	DESPEAS COM TERCEIROS	PG/ BOLETOS PLAST TROPICAL IND E COM LTDA	2.835,71	
24/12/2021	1.1.1.02.00003	BANCO DO BRASIL	PG/ BOLETOS PLAST TROPICAL IND E COM LTDA		2.835,71
			TOTAL DO DIA	4.340,46	4.340,46
27/12/2021	3.2.3.04.00016	DESPEAS COM TERCEIROS	PG FORNECEDOR	566,72	
27/12/2021	1.1.1.02.00003	BANCO DO BRASIL	PG FORNECEDOR		566,72
27/12/2021	3.2.3.04.00016	DESPEAS COM TERCEIROS	PG/ BOLETOS TSV TRANSPORTES RAPIDOS LTDA	943,64	
27/12/2021	1.1.1.02.00003	BANCO DO BRASIL	PG/ BOLETOS TSV TRANSPORTES RAPIDOS LTDA		943,64
27/12/2021	3.2.3.04.00016	DESPEAS COM TERCEIROS	PG/ BOLETOS ATUAL CARGAS	250,00	
27/12/2021	1.1.1.02.00003	BANCO DO BRASIL	PG/ BOLETOS ATUAL CARGAS		250,00
27/12/2021	3.2.3.04.00016	DESPEAS COM TERCEIROS	PG/ BOLETOS BRASPRESS TRA	153,18	
27/12/2021	1.1.1.02.00003	BANCO DO BRASIL	PG/ BOLETOS BRASPRESS TRA		153,18
27/12/2021	3.2.2.01.00001	DESPESA BANCARIA	DESP/BANCARIA	10,45	
27/12/2021	1.1.1.02.00003	BANCO DO BRASIL	DESP/BANCARIA		10,45
27/12/2021	1.1.2.01.00001	CLIENTES DIVERSOS	RECEITA NFe	306,50	
27/12/2021	3.1.1.01.00003	VENDA DE MERCADORIAS	RECEITA NFe		306,50
			TOTAL DO DIA	2.230,49	2.230,49
28/12/2021	1.1.1.02.00003	BANCO DO BRASIL	RECEB/CLIENTE	1.060,00	
28/12/2021	1.1.2.01.00001	CLIENTES DIVERSOS	RECEB/CLIENTE		1.060,00
28/12/2021	3.2.3.01.00015	DESPEAS C/SÓCIOS E/OU ADMINISTRADORES	DESP/SOCIO	1.670,00	
28/12/2021	1.1.1.02.00003	BANCO DO BRASIL	DESP/SOCIO		1.670,00
28/12/2021	2.1.1.01.00118	ROLBRAS INDUSTRIAL LTDA	PG FORNECEDOR	168,30	
28/12/2021	1.1.1.02.00003	BANCO DO BRASIL	PG FORNECEDOR		168,30
28/12/2021	2.1.1.01.00118	ROLBRAS INDUSTRIAL LTDA	PG/ BOLETOS PLAST TROPICAL	2.333,04	
			TRANSPORTE	5.231,34	2.898,30

DIÁRIO

Data	Classificação	Descrição	Histórico	Débito	Crédito
			TRANSPORTE	5.231,34	2.898,30
28/12/2021	1.1.1.02.00003	BANCO DO BRASIL	PG/ BOLETOS PLAST TROPICAL		2.333,04
28/12/2021	2.1.1.01.00118	ROLBRAS INDUSTRIAL LTDA	PG FORNECEDOR	580,96	
28/12/2021	1.1.1.02.00003	BANCO DO BRASIL	PG FORNECEDOR		580,96
28/12/2021	1.1.5.01.00001	ESTOQUE DE MERCADORIAS	COMPRAS DE MERCADORIAS	47,25	
28/12/2021	2.1.1.01.00116	SILVA & PEDRO LTDA	COMPRAS DE MERCADORIAS		47,25
			TOTAL DO DIA	5.859,55	5.859,55
29/12/2021	3.2.3.04.00016	DESPESAS COM TERCEIROS	PG/ BOLETOS RADLOG TRANSPORTES LTDA	80,00	
29/12/2021	1.1.1.02.00003	BANCO DO BRASIL	PG/ BOLETOS RADLOG TRANSPORTES LTDA		80,00
29/12/2021	3.2.3.04.00016	DESPESAS COM TERCEIROS	PG/ BOLETOS CAIAPO CARGAS LTDA	196,74	
29/12/2021	1.1.1.02.00003	BANCO DO BRASIL	PG/ BOLETOS CAIAPO CARGAS LTDA		196,74
29/12/2021	1.1.5.01.00001	ESTOQUE DE MERCADORIAS	COMPRAS DE MERCADORIAS	168,30	
29/12/2021	2.1.1.01.00118	ROLBRAS INDUSTRIAL LTDA	COMPRAS DE MERCADORIAS		168,30
29/12/2021	1.1.2.01.00001	CLIENTES DIVERSOS	RECEITA NFe	5.220,00	
29/12/2021	3.1.1.01.00003	VENDA DE MERCADORIAS	RECEITA NFe		5.220,00
29/12/2021	1.1.2.01.00001	CLIENTES DIVERSOS	RECEITA NFe	421,56	
29/12/2021	3.1.1.01.00003	VENDA DE MERCADORIAS	RECEITA NFe		421,56
29/12/2021	1.1.2.01.00001	CLIENTES DIVERSOS	RECEITA NFe	7.365,00	
29/12/2021	3.1.1.01.00003	VENDA DE MERCADORIAS	RECEITA NFe		7.365,00
			TOTAL DO DIA	13.451,60	13.451,60
30/12/2021	2.1.1.01.00118	ROLBRAS INDUSTRIAL LTDA	PG FORNECEDOR	719,40	
30/12/2021	1.1.1.02.00003	BANCO DO BRASIL	PG FORNECEDOR		719,40
30/12/2021	1.1.1.02.00003	BANCO DO BRASIL	RECEB/CLIENTE	422,76	
30/12/2021	1.1.2.01.00001	CLIENTES DIVERSOS	RECEB/CLIENTE		422,76
30/12/2021	3.2.3.04.00016	DESPESAS COM TERCEIROS	PG/ BOLETOS BRASPRESS	128,40	
30/12/2021	1.1.1.02.00003	BANCO DO BRASIL	PG/ BOLETOS BRASPRESS		128,40
30/12/2021	3.2.3.04.00016	DESPESAS COM TERCEIROS	PG/ BOLETOS SERRA BRASIL TRANSPORTES	1.879,00	
30/12/2021	1.1.1.02.00003	BANCO DO BRASIL	PG/ BOLETOS SERRA BRASIL TRANSPORTES		1.879,00
30/12/2021	3.2.3.04.00016	DESPESAS COM TERCEIROS	PG/ BOLETOS CONFIDENCE COBRANÇAS	119,50	
30/12/2021	1.1.1.02.00003	BANCO DO BRASIL	PG/ BOLETOS CONFIDENCE COBRANÇAS		119,50
30/12/2021	3.2.3.04.00016	DESPESAS COM TERCEIROS	PG/ BOLETOS TS CARGAS E ENCOMENDAS	1.307,66	
30/12/2021	1.1.1.02.00003	BANCO DO BRASIL	PG/ BOLETOS TS CARGAS E ENCOMENDAS		1.307,66
30/12/2021	3.2.2.01.00001	DESPEZA BANCARIA	DESP/BANCARIA	10,00	
30/12/2021	1.1.1.02.00003	BANCO DO BRASIL	DESP/BANCARIA		10,00
30/12/2021	3.1.2.03.00008	(-) SIMPLES NACIONAL	SIMPLES NACIONAL A RECOLHER DO MES	2.003,74	
30/12/2021	2.1.2.01.00015	SIMPLES NACIONAL A RECOLHER	SIMPLES NACIONAL A RECOLHER DO MES		2.003,74
30/12/2021	2.1.1.01.00048	FUJIOKA ELETRO IMAGEM S.A.	PG FORNECEDOR	134,90	
30/12/2021	1.1.1.01.00001	CAIXA GERAL	PG FORNECEDOR		134,90
30/12/2021	2.1.1.01.00079	ECUSTOMIZE CONSULTORIA EM SOFTWARE LTDA - ME	PG FORNECEDOR	387,00	
30/12/2021	1.1.1.01.00001	CAIXA GERAL	PG FORNECEDOR		387,00
30/12/2021	2.1.1.01.00110	VIA VAREJO S/A	PG FORNECEDOR	129,90	
30/12/2021	1.1.1.01.00001	CAIXA GERAL	PG FORNECEDOR		129,90
30/12/2021	2.1.1.01.00113	TECIDOS E ARMARINHOS MIGUEL BARTOLOMEU S/A	PG FORNECEDOR	2.263,22	
30/12/2021	1.1.1.01.00001	CAIXA GERAL	PG FORNECEDOR		2.263,22
30/12/2021	2.1.1.01.00118	ROLBRAS INDUSTRIAL LTDA	PG FORNECEDOR	1.262,42	
30/12/2021	1.1.1.01.00001	CAIXA GERAL	PG FORNECEDOR		1.262,42
30/12/2021	2.1.1.01.00119	SIGA PREGAO LTDA	PG FORNECEDOR	4.743,00	
30/12/2021	1.1.1.01.00001	CAIXA GERAL	PG FORNECEDOR		4.743,00
30/12/2021	2.1.1.01.00121	PLOART COPIADORA E IMPRESSAO DIGITAL LTDA	PG FORNECEDOR	1.305,00	
30/12/2021	1.1.1.01.00001	CAIXA GERAL	PG FORNECEDOR		1.305,00
30/12/2021	2.1.1.01.00122	BARTOFIL DISTRIBUIDORA SA	PG FORNECEDOR	387,84	
30/12/2021	1.1.1.01.00001	CAIXA GERAL	PG FORNECEDOR		387,84
30/12/2021	2.1.1.01.00120	ROBERTO GRILE EPP	PG FORNECEDOR	5.321,00	
30/12/2021	1.1.1.01.00001	CAIXA GERAL	PG FORNECEDOR		5.321,00
30/12/2021	2.1.1.01.00123	JOSE GERALDO DE ARAUJO TAMBORES - ME	PG FORNECEDOR	6.000,00	
30/12/2021	1.1.1.01.00001	CAIXA GERAL	PG FORNECEDOR		6.000,00
30/12/2021	2.1.1.01.00125	PENTAGONO EQUIP DE PROT INDIV EIRELI EPP	PG FORNECEDOR	470,00	
			TRANSPORTE	28.994,74	28.524,74

DIÁRIO

Data	Classificação	Descrição	Histórico	Débito	Crédito
30/12/2021	1.1.1.01.00001	CAIXA GERAL	TRANSPORTE PG FORNECEDOR	28.994,74	28.524,74 470,00
30/12/2021	2.1.1.01.00126	ALGAR SOLUCOES	PG FORNECEDOR	1.418,40	
30/12/2021	1.1.1.01.00001	CAIXA GERAL	PG FORNECEDOR		1.418,40
30/12/2021	2.1.1.01.00128	PH COMERCIO DE FERRAGENS LTDA ME	PG FORNECEDOR	592,80	
30/12/2021	1.1.1.01.00001	CAIXA GERAL	PG FORNECEDOR		592,80
30/12/2021	2.1.1.01.00129	FORTE IMPERADOR COM ATAC DE EPI LTDA	PG FORNECEDOR	194,40	
30/12/2021	1.1.1.01.00001	CAIXA GERAL	PG FORNECEDOR		194,40
30/12/2021	2.1.1.01.00130	WELISON TAVARES GUIMARAES	PG FORNECEDOR	1.081,75	
30/12/2021	1.1.1.01.00001	CAIXA GERAL	PG FORNECEDOR		1.081,75
30/12/2021	2.1.1.01.00132	SIM RECICLAGEM LTDA	PG FORNECEDOR	3.820,00	
30/12/2021	1.1.1.01.00001	CAIXA GERAL	PG FORNECEDOR		3.820,00
30/12/2021	2.1.1.01.00133	PLASTICOS TROPICAL INDUSTRIA E COMERCIO LTDA	PG FORNECEDOR	3.820,00	
30/12/2021	1.1.1.01.00001	CAIXA GERAL	PG FORNECEDOR		3.820,00
30/12/2021	2.1.1.01.00134	A.R DE SOUZA BEZERRA COMERCIO PAPEL E ELETRONICOS LTDA	PG FORNECEDOR	4.275,16	
30/12/2021	1.1.1.01.00001	CAIXA GERAL	PG FORNECEDOR		4.275,16
30/12/2021	2.1.1.01.00135	SOLAR ATACADO E VAREJO DE MATERIAIS PARA CONSTRUCAO LTDAOS L	PG FORNECEDOR	299,00	
30/12/2021	1.1.1.01.00001	CAIXA GERAL	PG FORNECEDOR		299,00
30/12/2021	2.1.1.01.00136	DISTRIBUIDORA EMBALAGENS POTENCIA EIRELI	PG FORNECEDOR	261,05	
30/12/2021	1.1.1.01.00001	CAIXA GERAL	PG FORNECEDOR		261,05
30/12/2021	2.1.1.01.00137	AKI ELETRO IMPORTADORA E EXPORTADORA EIRELI	PG FORNECEDOR	874,80	
30/12/2021	1.1.1.01.00001	CAIXA GERAL	PG FORNECEDOR		874,80
30/12/2021	2.1.1.01.00133	PLASTICOS TROPICAL INDUSTRIA E COMERCIO LTDA	PG FORNECEDOR	6.014,83	
30/12/2021	1.1.1.01.00001	CAIXA GERAL	PG FORNECEDOR		6.014,83
30/12/2021	2.1.1.01.00116	SILVA & PEDRO LTDA	PG FORNECEDOR	4.399,55	
30/12/2021	1.1.1.01.00001	CAIXA GERAL	PG FORNECEDOR		4.399,55
30/12/2021	1.1.2.01.00001	CLIENTES DIVERSOS	RECEITA NFe	11.474,80	
30/12/2021	3.1.1.01.00003	VENDA DE MERCADORIAS	RECEITA NFe		11.474,80
			TOTAL DO DIA	67.521,28	67.521,28
31/12/2021	1.1.1.02.00003	BANCO DO BRASIL	RECEB/CLIENTE	768,00	
31/12/2021	1.1.2.01.00001	CLIENTES DIVERSOS	RECEB/CLIENTE		768,00
31/12/2021	1.1.1.02.00003	BANCO DO BRASIL	RECEB/CLIENTE	61,30	
31/12/2021	1.1.2.01.00001	CLIENTES DIVERSOS	RECEB/CLIENTE		61,30
31/12/2021	3.2.3.01.00015	DESPESAS C/SÓCIOS E/OU ADMINISTRADORES	DESP/SOCIO	2.100,00	
31/12/2021	1.1.1.02.00003	BANCO DO BRASIL	DESP/SOCIO		2.100,00
31/12/2021	1.1.5.01.00001	ESTOQUE DE MERCADORIAS	APURAÇÃO DO CMV DE COMP 12/2021		72.547,08
31/12/2021	3.1.6.01.00001	CUSTOS DAS MERCADORIAS VENDIDAS	APURAÇÃO DO CMV DE COMP 12/2021	72.547,08	
31/12/2021	5.1.1.01.00001	RESULTADO DO EXERCÍCIO	fechamento ano 2021	1.452,30	
31/12/2021	3.2.1.06.00006	SERVIÇOS PRESTADOS POR TERCEIROS	fechamento ano 2021		1.452,30
31/12/2021	5.1.1.01.00001	RESULTADO DO EXERCÍCIO	fechamento ano 2021	238,00	
31/12/2021	3.2.3.03.00005	TAXAS DIVERSAS	fechamento ano 2021		238,00
31/12/2021	5.1.1.01.00001	RESULTADO DO EXERCÍCIO	fechamento ano 2021	1.921,21	
31/12/2021	3.2.2.01.00001	DESPESA BANCARIA	fechamento ano 2021		1.921,21
31/12/2021	3.1.1.01.00003	VENDA DE MERCADORIAS	fechamento ano 2021	284.564,10	
31/12/2021	5.1.1.01.00001	RESULTADO DO EXERCÍCIO	fechamento ano 2021		284.564,10
31/12/2021	5.1.1.01.00001	RESULTADO DO EXERCÍCIO	fechamento ano 2021	13.844,98	
31/12/2021	3.1.2.01.00003	(-) DEVOLUÇÃO DE VENDA DE MERCADORIAS	fechamento ano 2021		13.844,98
31/12/2021	5.1.1.01.00001	RESULTADO DO EXERCÍCIO	fechamento ano 2021	72.547,08	
31/12/2021	3.1.6.01.00001	CUSTOS DAS MERCADORIAS VENDIDAS	fechamento ano 2021		72.547,08
31/12/2021	5.1.1.01.00001	RESULTADO DO EXERCÍCIO	fechamento ano 2021	9.733,88	
31/12/2021	3.1.2.03.00008	(-) SIMPLES NACIONAL	fechamento ano 2021		9.733,88
31/12/2021	3.1.6.01.00004	BONIFICAÇÃO	fechamento ano 2021	2.077,84	
			TRANSPORTE	461.855,77	459.777,93

DIÁRIO

Data	Classificação	Descrição	Histórico	Débito	Crédito
31/12/2021	5.1.1.01.00001	RESULTADO DO EXERCÍCIO	TRANSPORTE fechamento ano 2021	461.855,77	459.777,93
31/12/2021	3.2.5.01.00006	AMOSTRA GRATIS	fechamento ano 2021	124,49	2.077,84
31/12/2021	5.1.1.01.00001	RESULTADO DO EXERCÍCIO	fechamento ano 2021		124,49
31/12/2021	5.1.1.01.00001	RESULTADO DO EXERCÍCIO	fechamento ano 2021	61,16	
31/12/2021	3.2.3.05.00005	AMOSTRA GRATIS	fechamento ano 2021		61,16
31/12/2021	5.1.1.01.00001	RESULTADO DO EXERCÍCIO	fechamento ano 2021	82.140,07	
31/12/2021	3.2.3.01.00015	DESPESAS C/SÓCIOS E/OU ADMINISTRADORES	fechamento ano 2021		82.140,07
31/12/2021	5.1.1.01.00001	RESULTADO DO EXERCÍCIO	fechamento ano 2021	82.577,49	
31/12/2021	3.2.3.04.00016	DESPESAS COM TERCEIROS	fechamento ano 2021		82.577,49
31/12/2021	5.1.1.01.00001	RESULTADO DO EXERCÍCIO	fechamento ano 2021	3.630,00	
31/12/2021	3.2.3.00.00001	DESPESA C/CONTADOR	fechamento ano 2021		3.630,00
31/12/2021	5.1.1.01.00001	RESULTADO DO EXERCÍCIO	fechamento ano 2021	18.620,26	
31/12/2021	2.3.3.01.00004	LUCRO DO EXERCÍCIO	fechamento ano 2021		18.620,26
31/12/2021	2.3.3.01.00004	LUCRO DO EXERCÍCIO	fechamento ano 2021	18.620,26	
31/12/2021	2.3.3.01.00001	LUCROS ACUMULADOS	fechamento ano 2021		18.620,26
			TOTAL DO DIA	667.629,50	667.629,50
			TOTAL DO MÊS	881.661,07	881.661,07

GOIANIA, 31 de Dezembro de 2021

DAVID VALERIANO DE SIQUEIRA 02851756109
SOCIO ADMINISTRADOR
CPF: 028.517.561-09

ERIKA FERNANDA PEREIRA CARVALHO
CONTADOR Reg. no CRC - GO sob o No. 022868
CPF: 026.650.541-40

BALANÇO PATRIMONIAL

Descrição	Saldo Atual
ATIVO	100.624,00D
ATIVO CIRCULANTE	100.624,00D
DISPONÍVEL	41.472,51D
CAIXA	22.676,01D
CAIXA GERAL	22.676,01D
BANCOS CONTA MOVIMENTO	18.796,50D
CAIXA ECONÔMICA FEDERAL	7.568,26D
BANCO DO BRASIL	11.225,14D
BANCO INTER	3,10D
CLIENTES	27.672,78D
DUPLICATAS A RECEBER	27.672,78D
CLIENTES DIVERSOS	27.672,78D
APLICAÇÕES FINANCEIRAS	5.948,71D
APLICAÇÕES FINANCEIRAS REND. PREFIXADOS	5.948,71D
APLICAÇÕES BANCO DO BRASIL	5.948,71D
ESTOQUE	25.530,00D
MERCADORIAS, PRODUTOS E INSUMOS	25.530,00D
ESTOQUE DE MERCADORIAS	25.530,00D
PASSIVO	100.624,00C
PASSIVO CIRCULANTE	2.003,74C
OBRIGAÇÕES TRIBUTÁRIAS	2.003,74C
IMPOSTOS E CONTRIBUIÇÕES A RECOLHER	2.003,74C
SIMPLES NACIONAL A RECOLHER	2.003,74C
PATRIMÔNIO LÍQUIDO	98.620,26C
CAPITAL SOCIAL	80.000,00C
CAPITAL SUBSCRITO	80.000,00C
CAPITAL SOCIAL	80.000,00C
LUCROS OU PREJUÍZOS ACUMULADOS	18.620,26C
LUCROS OU PREJUÍZOS ACUMULADOS	18.620,26C
LUCROS ACUMULADOS	18.620,26C

GOIANIA, 31 de Dezembro de 2021

DAVID VALERIANO DE SIQUEIRA 02851756109
SOCIO ADMINISTRADOR
CPF: 028.517.561-09

ERIKA FERNANDA PEREIRA CARVALHO
CONTADOR Reg. no CRC - GO sob o No. 022868
CPF: 026.650.541-40

DEMONSTRAÇÃO DO RESULTADO DO EXERCÍCIO EM 31/12/2021

Descrição	Saldo Atual
RECEITA BRUTA	284.564,10
VENDA DE MERCADORIAS	284.564,10
(-) DEDUÇÕES DA RECEITA BRUTA	(23.578,86)
(-) DEVOLUÇÃO DE VENDA DE MERCADORIAS	(13.844,98)
(-) SIMPLES NACIONAL	(9.733,88)
= RECEITA LÍQUIDA	260.985,24
(-) CMV	(72.547,08)
CUSTOS DAS MERCADORIAS VENDIDAS	(72.547,08)
(-) CUSTOS	387,54
BONIFICAÇÃO	2.077,84
SERVIÇOS PRESTADOS POR TERCEIROS	(1.452,30)
TAXAS DIVERSAS	(238,00)
= LUCRO BRUTO	188.825,70
(-) DESPESAS OPERACIONAIS	(167.388,84)
DESPESAS ADMINISTRATIVAS	(167.388,84)
DESPESA C/CONTADOR	(3.630,00)
DESPESAS C/SÓCIOS E/OU ADMINISTRADORES	(81.960,07)
DESPESAS COM TERCEIROS	(81.798,77)
(+/-) RECEITAS FINANCEIRAS	(1.921,21)
DESPESA BANCARIA	(1.921,21)
(-) OUTRAS DESPESAS OPERACIONAIS	(61,16)
AMOSTRA GRATIS	(61,16)
(-) OUTRAS RECEITAS OPERACIONAIS	124,49
AMOSTRA GRATIS	124,49
= LUCRO OU PREJUÍZO OPERACIONAL	19.578,98
= RESULTADO DO EXERCÍCIO ANTES DO IR E CSLL	19.578,98
= LUCRO LÍQUIDO ANTES DAS PARTICIPAÇÕES	19.578,98
= LUCRO OU PREJUÍZO LÍQUIDO DO EXERCÍCIO	19.578,98
LUCRO LÍQUIDO DO EXERCÍCIO	19.578,98

GOIANIA, 31 de Dezembro de 2021

DAVID VALERIANO DE SIQUEIRA 02851756109
SOCIO ADMINISTRADOR
CPF: 028.517.561-09

ERIKA FERNANDA PEREIRA CARVALHO
CONTADOR Reg. no CRC - GO sob o No. 022868
CPF: 026.650.541-40

Número: 2 Folha: 40

Contém este livro 40 folhas numeradas do No. 1 ao 40 emitidas através de processamento eletrônico de dados, que serviu de Livro Diário da empresa abaixo descrita no período de 05/01/2021 a 31/12/2021.

Nome da Empresa: MERCAUTIL COMERCIO DE FERRAMENTAS E UTILIDADES LTDA
Ramo: Comércio varejista de ferragens e ferramentas
Endereço: Avenida AV CONSOLACAO,1991.000000
Complemento: QUADRA11 LOTE 17
Bairro: BRO NOSSA SENHORA DE FATIMA
CEP: 74420230
Município: GOIANIA
Estado: GO
Inscrição no CNPJ: 34.737.085/0001-07
Inscrição Estadual.....: 107725371
Registro na junta.....: 52205122267 Data registro: 02/09/2019
Inscrição Municipal.....: 5009243

GOIANIA/GO, 31/12/2021

DAVID VALERIANO DE SIQUEIRA 02851756109
SOCIO ADMINISTRADOR
CPF: 028.517.561-09

ERIKA FERNANDA PEREIRA CARVALHO
CONTADOR Reg. no CRC - GO sob o No. 022868
CPF: 026.650.541-40



ASSINATURA ELETRÔNICA

Certificamos que o ato da empresa MERCAUTIL COMERCIO DE FERRAMENTAS E UTILIDADES LTDA consta assinado digitalmente por:

IDENTIFICAÇÃO DO(S) ASSINANTE(S)	
CPF/CNPJ	Nome
02665054140	ERIKA FERNANDA PEREIRA CARVALHO
02851756109	DAVID VALERIANO DE SIQUEIRA



CERTIFICO A AUTENTICAÇÃO EM 05/05/2022 11:42 SOB Nº 20220741697.
PROTOCOLO: 220741697 DE 03/05/2022. NIRE: 52205122267.
MERCAUTIL COMERCIO DE FERRAMENTAS E UTILIDADES LTDA

LARYSSA WANESSA PENIDO LEAO
RESPONSÁVEL PELA AUTENTICAÇÃO
GOIÂNIA, 05/05/2022
portaldoempreendedorgoiano.go.gov.br

Número: 3 Folha: 1

Contém este livro 43 folhas numeradas do No. 1 ao 43 emitidas através de processamento eletrônico de dados, que servirá de Livro Diário da empresa abaixo descrita na data de encerramento do exercício social 31/12.

Nome da Empresa: MERCAUTIL COMERCIO DE FERRAMENTAS E UTILIDADES LTDA
Ramo: Comércio varejista de ferragens e ferramentas
Endereço: Avenida AV CONSOLACAO,1991.000000
Complemento: QUADRA11 LOTE 17
Bairro: BRO NOSSA SENHORA DE FATIMA
CEP: 74420230
Município: GOIANIA
Estado: GO
Inscrição no CNPJ: 34.737.085/0001-07
Inscrição Estadual.....: 107725371
Registro na junta.....: 52205122267 Data registro: 02/09/2019
Inscrição Municipal.....: 5009243

GOIANIA/GO, 01/01/2022

DAVID VALERIANO DE SIQUEIRA 02851756109
SOCIO ADMINISTRADOR
CPF: 028.517.561-09

ERIKA FERNANDA PEREIRA CARVALHO
CONTADOR Reg. no CRC - GO sob o No. 022868
CPF: 026.650.541-40

DIÁRIO

Data	Classificação	Descrição	Histórico	Débito	Crédito
03/01/2022	1.1.1.01.00001	CAIXA GERAL	DEP/CAIXA	566,72	
03/01/2022	1.1.1.02.00003	BANCO DO BRASIL	DEP/CAIXA		566,72
03/01/2022	1.1.1.01.00001	CAIXA GERAL	DEP/CAIXA	662,26	
03/01/2022	1.1.1.02.00003	BANCO DO BRASIL	DEP/CAIXA		662,26
03/01/2022	1.1.1.01.00001	CAIXA GERAL	DEP/CAIXA	249,72	
03/01/2022	1.1.1.02.00003	BANCO DO BRASIL	DEP/CAIXA		249,72
03/01/2022	1.1.5.01.00001	ESTOQUE DE MERCADORIAS	COMPRAS DE MERCADORIAS	9.820,77	
03/01/2022	2.1.1.01.00001	FORNECEDORES DIVERSOS	COMPRAS DE MERCADORIAS		9.820,77
			TOTAL DO DIA	11.299,47	11.299,47
04/01/2022	1.1.2.01.00001	CLIENTES DIVERSOS	RECEITA NFe	465,50	
04/01/2022	3.1.1.01.00003	VENDA DE MERCADORIAS	RECEITA NFe		465,50
04/01/2022	1.1.1.01.00001	CAIXA GERAL	DEP/CAIXA	2.333,04	
04/01/2022	1.1.1.02.00003	BANCO DO BRASIL	DEP/CAIXA		2.333,04
04/01/2022	1.1.1.01.00001	CAIXA GERAL	DEP/CAIXA	400,00	
04/01/2022	1.1.1.02.00003	BANCO DO BRASIL	DEP/CAIXA		400,00
04/01/2022	1.1.1.01.00001	CAIXA GERAL	DEP/CAIXA	2.850,00	
04/01/2022	1.1.1.02.00003	BANCO DO BRASIL	DEP/CAIXA		2.850,00
			TOTAL DO DIA	6.048,54	6.048,54
05/01/2022	1.1.1.01.00001	CAIXA GERAL	DEP/CAIXA	649,70	
05/01/2022	1.1.1.02.00003	BANCO DO BRASIL	DEP/CAIXA		649,70
05/01/2022	1.1.1.01.00001	CAIXA GERAL	DESP/BANCARIA	60,00	
05/01/2022	1.1.1.02.00003	BANCO DO BRASIL	DESP/BANCARIA		60,00
			TOTAL DO DIA	709,70	709,70
06/01/2022	1.1.1.01.00001	CAIXA GERAL	DEP/CAIXA	204,25	
06/01/2022	1.1.1.02.00003	BANCO DO BRASIL	DEP/CAIXA		204,25
06/01/2022	1.1.1.01.00001	CAIXA GERAL	DEP/CAIXA	2.407,32	
06/01/2022	1.1.1.02.00003	BANCO DO BRASIL	DEP/CAIXA		2.407,32
06/01/2022	1.1.1.01.00001	CAIXA GERAL	DEP/CAIXA	553,75	
06/01/2022	1.1.1.02.00003	BANCO DO BRASIL	DEP/CAIXA		553,75
06/01/2022	1.1.1.01.00001	CAIXA GERAL	DEPOSITO CAIXA	392,90	
06/01/2022	1.1.1.02.00003	BANCO DO BRASIL	DEPOSITO CAIXA		392,90
06/01/2022	1.1.1.01.00001	CAIXA GERAL	DEPOSITO CAIXA	104,52	
06/01/2022	1.1.1.02.00003	BANCO DO BRASIL	DEPOSITO CAIXA		104,52
06/01/2022	1.1.1.02.00003	BANCO DO BRASIL	DEPOSITO	209,04	
06/01/2022	1.1.1.01.00001	CAIXA GERAL	DEPOSITO		209,04
			TOTAL DO DIA	3.871,78	3.871,78
10/01/2022	1.1.1.01.00001	CAIXA GERAL	DEPOSITO CAIXA	2.100,00	
10/01/2022	1.1.1.02.00003	BANCO DO BRASIL	DEPOSITO CAIXA		2.100,00
10/01/2022	1.1.1.01.00001	CAIXA GERAL	DEPOSITO CAIXA	566,72	
10/01/2022	1.1.1.02.00003	BANCO DO BRASIL	DEPOSITO CAIXA		566,72
10/01/2022	1.1.1.01.00001	CAIXA GERAL	DEPOSITO CAIXA	719,40	
10/01/2022	1.1.1.02.00003	BANCO DO BRASIL	DEPOSITO CAIXA		719,40
10/01/2022	1.1.1.01.00001	CAIXA GERAL	DEPOSITO CAIXA	3.386,12	
10/01/2022	1.1.1.02.00003	BANCO DO BRASIL	DEPOSITO CAIXA		3.386,12
10/01/2022	1.1.1.02.00003	BANCO DO BRASIL	DEPOSITO	6.772,24	
10/01/2022	1.1.1.01.00001	CAIXA GERAL	DEPOSITO		6.772,24
10/01/2022	3.2.3.00.00001	DESPESA C/CONTADOR	PG CONTADOR	363,80	
10/01/2022	1.1.1.01.00001	CAIXA GERAL	PG CONTADOR		363,80
10/01/2022	3.2.3.01.00015	DESPESAS C/SÓCIOS E/OU ADMINISTRADORES	PG DESPESA	3.000,00	
10/01/2022	1.1.1.01.00001	CAIXA GERAL	PG DESPESA		3.000,00
			TOTAL DO DIA	16.908,28	16.908,28
11/01/2022	1.1.1.01.00001	CAIXA GERAL	DEPOSITO CAIXA	2.333,04	
11/01/2022	1.1.1.02.00003	BANCO DO BRASIL	DEPOSITO CAIXA		2.333,04
11/01/2022	1.1.1.01.00001	CAIXA GERAL	DEPOSITO CAIXA	94,85	
11/01/2022	1.1.1.02.00003	BANCO DO BRASIL	DEPOSITO CAIXA		94,85
11/01/2022	1.1.1.01.00001	CAIXA GERAL	DEPOSITO CAIXA	93,00	
			TRANSPORTE	2.520,89	2.427,89

DIÁRIO

Data	Classificação	Descrição	Histórico	Débito	Crédito
11/01/2022	1.1.1.02.00003	BANCO DO BRASIL	TRANSPORTE	2.520,89	2.427,89
11/01/2022	1.1.1.01.00001	CAIXA GERAL	DEPOSITO CAIXA	49,10	93,00
11/01/2022	1.1.1.02.00003	BANCO DO BRASIL	DEPOSITO CAIXA		49,10
11/01/2022	1.1.1.02.00003	BANCO DO BRASIL	RECEB/CLIENTE	1.849,57	
11/01/2022	1.1.2.01.00001	CLIENTES DIVERSOS	RECEB/CLIENTE		1.849,57
			TOTAL DO DIA	4.419,56	4.419,56
15/01/2022	1.1.2.01.00001	CLIENTES DIVERSOS	RECEITA NFe	297,28	
15/01/2022	3.1.1.01.00003	VENDA DE MERCADORIAS	RECEITA NFe		297,28
			TOTAL DO DIA	297,28	297,28
18/01/2022	1.1.1.02.00003	BANCO DO BRASIL	RECEB/CLIENTE	229,15	
18/01/2022	1.1.2.01.00001	CLIENTES DIVERSOS	RECEB/CLIENTE		229,15
			TOTAL DO DIA	229,15	229,15
19/01/2022	1.1.2.01.00001	CLIENTES DIVERSOS	RECEITA NFe	875,00	
19/01/2022	3.1.1.01.00003	VENDA DE MERCADORIAS	RECEITA NFe		875,00
			TOTAL DO DIA	875,00	875,00
20/01/2022	2.1.2.01.00015	SIMPLES NACIONAL A RECOLHER	PG SIMPLES NACIONAL 12/2021	2.003,74	
20/01/2022	1.1.1.01.00001	CAIXA GERAL	PG SIMPLES NACIONAL 12/2021		2.003,74
			TOTAL DO DIA	2.003,74	2.003,74
21/01/2022	1.1.1.02.00003	BANCO DO BRASIL	RECEB/CLIENTE	9.500,00	
21/01/2022	1.1.2.01.00001	CLIENTES DIVERSOS	RECEB/CLIENTE		9.500,00
21/01/2022	1.1.1.01.00001	CAIXA GERAL	DEPOSITO CAIXA	2.200,00	
21/01/2022	1.1.1.02.00003	BANCO DO BRASIL	DEPOSITO CAIXA		2.200,00
21/01/2022	3.2.2.01.00001	DESPESA BANCARIA	DESP/BANCARIA	10,00	
21/01/2022	1.1.1.02.00003	BANCO DO BRASIL	DESP/BANCARIA		10,00
			TOTAL DO DIA	11.710,00	11.710,00
24/01/2022	1.1.1.02.00003	BANCO DO BRASIL	RECEB/CLIENTE	1.033,44	
24/01/2022	1.1.2.01.00001	CLIENTES DIVERSOS	RECEB/CLIENTE		1.033,44
24/01/2022	1.1.1.02.00003	BANCO DO BRASIL	RECEB/CLIENTE	465,50	
24/01/2022	1.1.2.01.00001	CLIENTES DIVERSOS	RECEB/CLIENTE		465,50
			TOTAL DO DIA	1.498,94	1.498,94
25/01/2022	1.1.1.01.00001	CAIXA GERAL	DEPOSITO CAIXA	1.750,00	
25/01/2022	1.1.1.02.00003	BANCO DO BRASIL	DEPOSITO CAIXA		1.750,00
			TOTAL DO DIA	1.750,00	1.750,00
26/01/2022	1.1.1.02.00003	BANCO DO BRASIL	RECEB/CLIENTE	306,50	
26/01/2022	1.1.2.01.00001	CLIENTES DIVERSOS	RECEB/CLIENTE		306,50
26/01/2022	1.1.1.02.00003	BANCO DO BRASIL	RECEB/CLIENTE	980,00	
26/01/2022	1.1.2.01.00001	CLIENTES DIVERSOS	RECEB/CLIENTE		980,00
			TOTAL DO DIA	1.286,50	1.286,50
27/01/2022	1.1.1.02.00003	BANCO DO BRASIL	RECEB/CLIENTE	54,95	
27/01/2022	1.1.2.01.00001	CLIENTES DIVERSOS	RECEB/CLIENTE		54,95
27/01/2022	1.1.1.02.00003	BANCO DO BRASIL	RECEB/CLIENTE	10.000,00	
27/01/2022	1.1.2.01.00001	CLIENTES DIVERSOS	RECEB/CLIENTE		10.000,00
			TOTAL DO DIA	10.054,95	10.054,95
28/01/2022	1.1.1.02.00003	BANCO DO BRASIL	RECEB/CLIENTE	421,56	
28/01/2022	1.1.2.01.00001	CLIENTES DIVERSOS	RECEB/CLIENTE		421,56
28/01/2022	1.1.1.01.00001	CAIXA GERAL	DEPOSITO CAIXA	244,65	
28/01/2022	1.1.1.02.00003	BANCO DO BRASIL	DEPOSITO CAIXA		244,65
28/01/2022	1.1.5.01.00001	ESTOQUE DE MERCADORIAS	COMPRAS DE MERCADORIAS	251,86	
28/01/2022	2.1.1.01.00001	FORNECEDORES DIVERSOS	COMPRAS DE MERCADORIAS		251,86
			TOTAL DO DIA	918,07	918,07
31/01/2022	1.1.1.01.00001	CAIXA GERAL	DEPOSITO CAIXA	900,00	
31/01/2022	1.1.1.02.00003	BANCO DO BRASIL	DEPOSITO CAIXA		900,00
			TRANSPORTE	900,00	900,00

DIÁRIO

Data	Classificação	Descrição	Histórico	Débito	Crédito
			TRANSPORTE	900,00	900,00
31/01/2022	1.1.1.01.00001	CAIXA GERAL	DEPOSITO CAIXA	2.100,00	
31/01/2022	1.1.1.02.00003	BANCO DO BRASIL	DEPOSITO CAIXA		2.100,00
31/01/2022	1.1.1.01.00001	CAIXA GERAL	DEPOSITO CAIXA	226,20	
31/01/2022	1.1.1.02.00003	BANCO DO BRASIL	DEPOSITO CAIXA		226,20
31/01/2022	3.2.2.01.00001	DESPESA BANCARIA	DESP/BANCARIA	29,12	
31/01/2022	1.1.1.02.00003	BANCO DO BRASIL	DESP/BANCARIA		29,12
31/01/2022	3.1.2.03.00008	(-) SIMPLES NACIONAL	PROV SIMPLES A PG 01/2022	1.219,53	
31/01/2022	2.1.2.01.00015	SIMPLES NACIONAL A RECOLHER	PROV SIMPLES A PG 01/2022		1.219,53
31/01/2022	1.1.5.01.00001	ESTOQUE DE MERCADORIAS	COMPRAS DE MERCADORIAS	50,00	
31/01/2022	2.1.1.01.00001	FORNECEDORES DIVERSOS	COMPRAS DE MERCADORIAS		50,00
			TOTAL DO DIA	4.524,85	4.524,85
			TOTAL DO MÊS	78.405,81	78.405,81
01/02/2022	1.1.2.01.00001	CLIENTES DIVERSOS	RECEITA NFe	280,60	
01/02/2022	3.1.1.01.00003	VENDA DE MERCADORIAS	RECEITA NFe		280,60
01/02/2022	1.1.1.02.00003	BANCO DO BRASIL	RECEB/CLIENTE	809,88	
01/02/2022	1.1.2.01.00001	CLIENTES DIVERSOS	RECEB/CLIENTE		809,88
01/02/2022	2.1.1.01.00001	FORNECEDORES DIVERSOS	PG	3.279,05	
01/02/2022	1.1.1.02.00003	BANCO DO BRASIL	PG		3.279,05
01/02/2022	2.1.1.01.00001	FORNECEDORES DIVERSOS	PG	679,92	
01/02/2022	1.1.1.02.00003	BANCO DO BRASIL	PG		679,92
01/02/2022	2.1.1.01.00001	FORNECEDORES DIVERSOS	PG	15,50	
01/02/2022	1.1.1.02.00003	BANCO DO BRASIL	PG		15,50
01/02/2022	2.1.1.01.00001	FORNECEDORES DIVERSOS	PG	50,00	
01/02/2022	1.1.1.02.00003	BANCO DO BRASIL	PG		50,00
01/02/2022	2.1.1.01.00001	FORNECEDORES DIVERSOS	PG	251,86	
01/02/2022	1.1.1.02.00003	BANCO DO BRASIL	PG		251,86
01/02/2022	3.2.2.01.00001	DESPESA BANCARIA	PG	648,00	
01/02/2022	1.1.1.02.00003	BANCO DO BRASIL	PG		648,00
01/02/2022	2.1.1.01.00001	FORNECEDORES DIVERSOS	PG	35,90	
01/02/2022	1.1.1.02.00003	BANCO DO BRASIL	PG		35,90
01/02/2022	3.2.2.01.00001	DESPESA BANCARIA	DESP/BANCARIA	3,00	
01/02/2022	1.1.1.02.00003	BANCO DO BRASIL	DESP/BANCARIA		3,00
01/02/2022	1.1.1.01.00001	CAIXA GERAL	DEP/CAIXA	7.568,26	
01/02/2022	1.1.1.02.00002	CAIXA ECONÔMICA FEDERAL	DEP/CAIXA		7.568,26
			TOTAL DO DIA	13.621,97	13.621,97
02/02/2022	1.1.5.01.00001	ESTOQUE DE MERCADORIAS	COMPRAS DE MERCADORIAS	88,60	
02/02/2022	2.1.1.01.00001	FORNECEDORES DIVERSOS	COMPRAS DE MERCADORIAS		88,60
			TOTAL DO DIA	88,60	88,60
07/02/2022	1.1.1.02.00003	BANCO DO BRASIL	RECEB/CLIENTE	11.474,80	
07/02/2022	1.1.2.01.00001	CLIENTES DIVERSOS	RECEB/CLIENTE		11.474,80
07/02/2022	2.1.1.01.00001	FORNECEDORES DIVERSOS	PG	363,80	
07/02/2022	1.1.1.02.00003	BANCO DO BRASIL	PG		363,80
07/02/2022	2.1.1.01.00001	FORNECEDORES DIVERSOS	PG	649,70	
07/02/2022	1.1.1.02.00003	BANCO DO BRASIL	PG		649,70
07/02/2022	2.1.1.01.00001	FORNECEDORES DIVERSOS	PG	3.273,59	
07/02/2022	1.1.1.02.00003	BANCO DO BRASIL	PG		3.273,59
07/02/2022	3.2.2.01.00001	DESPESA BANCARIA	PG	66,00	
07/02/2022	1.1.1.02.00003	BANCO DO BRASIL	PG		66,00
07/02/2022	3.2.2.01.00001	DESPESA BANCARIA	DESP/BANCARIA	99,00	
07/02/2022	1.1.1.02.00003	BANCO DO BRASIL	DESP/BANCARIA		99,00
			TOTAL DO DIA	15.926,89	15.926,89
08/02/2022	2.1.1.01.00001	FORNECEDORES DIVERSOS	PG	679,91	
08/02/2022	1.1.1.02.00003	BANCO DO BRASIL	PG		679,91
			TOTAL DO DIA	679,91	679,91
10/02/2022	1.1.1.02.00003	BANCO DO BRASIL	RECEB/CLIENTE	501,40	
			TRANSPORTE	501,40	

DIÁRIO

Data	Classificação	Descrição	Histórico	Débito	Crédito
10/02/2022	1.1.2.01.00001	CLIENTES DIVERSOS	TRANSPORTE RECEB/CLIENTE	501,40	501,40
10/02/2022	1.1.1.01.00001	CAIXA GERAL	PG	15.500,56	
10/02/2022	1.1.1.02.00003	BANCO DO BRASIL	PG		15.500,56
10/02/2022	2.1.1.01.00001	FORNECEDORES DIVERSOS	PG	2.100,00	
10/02/2022	1.1.1.02.00003	BANCO DO BRASIL	PG		2.100,00
10/02/2022	2.1.1.01.00001	FORNECEDORES DIVERSOS	PG	2.000,00	
10/02/2022	1.1.1.02.00003	BANCO DO BRASIL	PG		2.000,00
10/02/2022	1.1.1.02.00003	BANCO DO BRASIL	DEP/CAIXA	2.000,00	
10/02/2022	1.1.1.01.00001	CAIXA GERAL	DEP/CAIXA		2.000,00
10/02/2022	1.1.5.01.00001	ESTOQUE DE MERCADORIAS	COMPRAS DE MERCADORIAS	1.434,00	
10/02/2022	2.1.1.01.00001	FORNECEDORES DIVERSOS	COMPRAS DE MERCADORIAS		1.434,00
10/02/2022	3.2.3.00.00001	DESPESA C/CONTADOR	PG CONTADOR	363,80	
10/02/2022	1.1.1.01.00001	CAIXA GERAL	PG CONTADOR		363,80
10/02/2022	3.2.3.01.00015	DESPESAS C/SÓCIOS E/OU ADMINISTRADORES	PG DESPESA	3.000,00	
10/02/2022	1.1.1.01.00001	CAIXA GERAL	PG DESPESA		3.000,00
			TOTAL DO DIA	26.899,76	26.899,76
11/02/2022	1.1.1.02.00003	BANCO DO BRASIL	RECEB/CLIENTE	1.360,00	
11/02/2022	1.1.2.01.00001	CLIENTES DIVERSOS	RECEB/CLIENTE		1.360,00
11/02/2022	1.1.1.02.00003	BANCO DO BRASIL	RECEB/CLIENTE	464,66	
11/02/2022	1.1.2.01.00001	CLIENTES DIVERSOS	RECEB/CLIENTE		464,66
11/02/2022	2.1.1.01.00001	FORNECEDORES DIVERSOS	PG	194,54	
11/02/2022	1.1.1.02.00003	BANCO DO BRASIL	PG		194,54
11/02/2022	3.2.1.04.00001	FRETES	PG FRETE	194,54	
11/02/2022	1.1.1.01.00001	CAIXA GERAL	PG FRETE		194,54
			TOTAL DO DIA	2.213,74	2.213,74
12/02/2022	1.1.5.01.00001	ESTOQUE DE MERCADORIAS	COMPRAS DE MERCADORIAS	1.200,00	
12/02/2022	2.1.1.01.00001	FORNECEDORES DIVERSOS	COMPRAS DE MERCADORIAS		1.200,00
			TOTAL DO DIA	1.200,00	1.200,00
14/02/2022	3.2.1.06.00006	SERVIÇOS PRESTADOS POR TERCEIROS	SERVIÇO TOMADO NESTA DATA	144,00	
14/02/2022	2.1.1.01.00001	FORNECEDORES DIVERSOS	SERVIÇO TOMADO NESTA DATA		144,00
			TOTAL DO DIA	144,00	144,00
15/02/2022	1.1.1.02.00003	BANCO DO BRASIL	RECEB/CLIENTE	560,00	
15/02/2022	1.1.2.01.00001	CLIENTES DIVERSOS	RECEB/CLIENTE		560,00
15/02/2022	1.1.1.02.00003	BANCO DO BRASIL	RECEB/CLIENTE	840,00	
15/02/2022	1.1.2.01.00001	CLIENTES DIVERSOS	RECEB/CLIENTE		840,00
15/02/2022	2.1.1.01.00001	FORNECEDORES DIVERSOS	PG	3.279,05	
15/02/2022	1.1.1.02.00003	BANCO DO BRASIL	PG		3.279,05
15/02/2022	2.1.1.01.00001	FORNECEDORES DIVERSOS	PG	679,91	
15/02/2022	1.1.1.02.00003	BANCO DO BRASIL	PG		679,91
15/02/2022	3.2.1.06.00003	TELEFONE	PG TELEFONE	94,85	
15/02/2022	1.1.1.02.00003	BANCO DO BRASIL	PG TELEFONE		94,85
15/02/2022	1.1.1.02.00003	BANCO DO BRASIL	RECEB/CLIENTE	1.023,69	
15/02/2022	1.1.1.01.00001	CAIXA GERAL	RECEB/CLIENTE		1.023,69
			TOTAL DO DIA	6.477,50	6.477,50
16/02/2022	1.1.1.02.00003	BANCO DO BRASIL	RECEB/CLIENTE	7.365,00	
16/02/2022	1.1.2.01.00001	CLIENTES DIVERSOS	RECEB/CLIENTE		7.365,00
			TOTAL DO DIA	7.365,00	7.365,00
17/02/2022	1.1.1.02.00003	BANCO DO BRASIL	RECEB/CLIENTE	980,00	
17/02/2022	1.1.2.01.00001	CLIENTES DIVERSOS	RECEB/CLIENTE		980,00
17/02/2022	1.1.1.01.00001	CAIXA GERAL	PG	4.000,00	
17/02/2022	1.1.1.02.00003	BANCO DO BRASIL	PG		4.000,00
			TOTAL DO DIA	4.980,00	4.980,00
18/02/2022	1.1.1.02.00003	BANCO DO BRASIL	RECEB/CLIENTE	705,00	
18/02/2022	1.1.2.01.00001	CLIENTES DIVERSOS	RECEB/CLIENTE		705,00
			TRANSPORTE	705,00	705,00

DIÁRIO

Data	Classificação	Descrição	Histórico	Débito	Crédito
			TRANSPORTE	705,00	705,00
18/02/2022	1.1.1.02.00003	BANCO DO BRASIL	RECEB/CLIENTE	4.935,00	
18/02/2022	1.1.2.01.00001	CLIENTES DIVERSOS	RECEB/CLIENTE		4.935,00
18/02/2022	2.1.1.01.00001	FORNECEDORES DIVERSOS	PG	1.200,00	
18/02/2022	1.1.1.02.00003	BANCO DO BRASIL	PG		1.200,00
18/02/2022	1.1.5.01.00001	ESTOQUE DE MERCADORIAS	COMPRAS DE MERCADORIAS	810,50	
18/02/2022	2.1.1.01.00001	FORNECEDORES DIVERSOS	COMPRAS DE MERCADORIAS		810,50
			TOTAL DO DIA	7.650,50	7.650,50
19/02/2022	2.1.2.01.00015	SIMPLES NACIONAL A RECOLHER	PG SIMPLES NACIONAL 01/2022	1.219,53	
19/02/2022	1.1.1.01.00001	CAIXA GERAL	PG SIMPLES NACIONAL 01/2022		1.219,53
			TOTAL DO DIA	1.219,53	1.219,53
21/02/2022	1.1.1.02.00003	BANCO DO BRASIL	DEP/BANCO	1.400,00	
21/02/2022	1.1.1.01.00001	CAIXA GERAL	DEP/BANCO		1.400,00
21/02/2022	2.1.1.01.00001	FORNECEDORES DIVERSOS	PG	44,60	
21/02/2022	1.1.1.02.00003	BANCO DO BRASIL	PG		44,60
21/02/2022	1.1.1.01.00001	CAIXA GERAL	DEP/BANCO	1.219,53	
21/02/2022	1.1.1.02.00003	BANCO DO BRASIL	DEP/BANCO		1.219,53
21/02/2022	3.2.1.04.00001	FRETES	PG FRETE	44,60	
21/02/2022	1.1.1.01.00001	CAIXA GERAL	PG FRETE		44,60
			TOTAL DO DIA	2.708,73	2.708,73
22/02/2022	1.1.1.01.00001	CAIXA GERAL	DEP/BANCO	193,44	
22/02/2022	1.1.1.02.00003	BANCO DO BRASIL	DEP/BANCO		193,44
22/02/2022	1.1.5.01.00001	ESTOQUE DE MERCADORIAS	COMPRAS DE MERCADORIAS	2.312,76	
22/02/2022	2.1.1.01.00001	FORNECEDORES DIVERSOS	COMPRAS DE MERCADORIAS		2.312,76
22/02/2022	1.1.5.01.00001	ESTOQUE DE MERCADORIAS	COMPRAS DE MERCADORIAS	193,44	
22/02/2022	2.1.1.01.00001	FORNECEDORES DIVERSOS	COMPRAS DE MERCADORIAS		193,44
			TOTAL DO DIA	2.699,64	2.699,64
23/02/2022	3.2.3.04.00012	DESPESAS C/ CARTAO	PG CARTAO	16,50	
23/02/2022	1.1.1.02.00003	BANCO DO BRASIL	PG CARTAO		16,50
			TOTAL DO DIA	16,50	16,50
24/02/2022	1.1.2.01.00001	CLIENTES DIVERSOS	RECEITA NFe	4.375,00	
24/02/2022	3.1.1.01.00003	VENDA DE MERCADORIAS	RECEITA NFe		4.375,00
24/02/2022	1.1.1.02.00003	BANCO DO BRASIL	RECEB/CLIENTE	5.900,00	
24/02/2022	1.1.2.01.00001	CLIENTES DIVERSOS	RECEB/CLIENTE		5.900,00
			TOTAL DO DIA	10.275,00	10.275,00
28/02/2022	1.1.1.02.00003	BANCO DO BRASIL	DESP/BANCARIA	115,50	
28/02/2022	1.1.1.01.00001	CAIXA GERAL	DESP/BANCARIA		115,50
28/02/2022	3.1.2.03.00008	(-) SIMPLES NACIONAL	PROV SIMPLES A PG 02/2022	1.966,00	
28/02/2022	2.1.2.01.00015	SIMPLES NACIONAL A RECOLHER	PROV SIMPLES A PG 02/2022		1.966,00
			TOTAL DO DIA	2.081,50	2.081,50
			TOTAL DO MÊS	106.248,77	106.248,77
01/03/2022	1.1.1.01.00001	CAIXA GERAL	RECEB/CLIENTE	2.500,00	
01/03/2022	1.1.2.01.00001	CLIENTES DIVERSOS	RECEB/CLIENTE		2.500,00
			TOTAL DO DIA	2.500,00	2.500,00
02/03/2022	1.1.2.01.00001	CLIENTES DIVERSOS	RECEITA NFe	1.399,50	
02/03/2022	3.1.1.01.00003	VENDA DE MERCADORIAS	RECEITA NFe		1.399,50
02/03/2022	1.1.1.02.00003	BANCO DO BRASIL	DEP/BANCO	297,28	
02/03/2022	1.1.1.01.00001	CAIXA GERAL	DEP/BANCO		297,28
02/03/2022	2.1.1.01.00001	FORNECEDORES DIVERSOS	PG	1.600,00	
02/03/2022	1.1.1.02.00003	BANCO DO BRASIL	PG		1.600,00
02/03/2022	1.1.1.01.00001	CAIXA GERAL	PG	616,27	
02/03/2022	1.1.1.02.00003	BANCO DO BRASIL	PG		616,27
02/03/2022	1.1.1.01.00001	CAIXA GERAL	PG	16,00	
			TRANSPORTE	3.929,05	3.913,05

DIÁRIO

Data	Classificação	Descrição	Histórico	Débito	Crédito
02/03/2022	1.1.1.02.00003	BANCO DO BRASIL	TRANSPORTE PG	3.929,05	3.913,05
					16,00
			TOTAL DO DIA	3.929,05	3.929,05
03/03/2022	1.1.2.01.00001	CLIENTES DIVERSOS	RECEITA NFe	445,92	
03/03/2022	3.1.1.01.00003	VENDA DE MERCADORIAS	RECEITA NFe		445,92
			TOTAL DO DIA	445,92	445,92
07/03/2022	2.1.1.01.00001	FORNECEDORES DIVERSOS	PG	649,70	
07/03/2022	1.1.1.02.00003	BANCO DO BRASIL	PG		649,70
07/03/2022	2.1.1.01.00001	FORNECEDORES DIVERSOS	PG	1.600,00	
07/03/2022	1.1.1.02.00003	BANCO DO BRASIL	PG		1.600,00
07/03/2022	3.2.2.01.00001	DESPESA BANCARIA	DESP/BANCARIA	66,00	
07/03/2022	1.1.1.02.00003	BANCO DO BRASIL	DESP/BANCARIA		66,00
			TOTAL DO DIA	2.315,70	2.315,70
08/03/2022	1.1.1.02.00003	BANCO DO BRASIL	RECEB/CLIENTE	5.220,00	
08/03/2022	1.1.2.01.00001	CLIENTES DIVERSOS	RECEB/CLIENTE		5.220,00
08/03/2022	2.1.1.01.00001	FORNECEDORES DIVERSOS	PG	68,00	
08/03/2022	1.1.1.02.00003	BANCO DO BRASIL	PG		68,00
08/03/2022	3.2.1.04.00001	FRETES	PG FRETE	68,00	
08/03/2022	1.1.1.01.00001	CAIXA GERAL	PG FRETE		68,00
			TOTAL DO DIA	5.356,00	5.356,00
10/03/2022	1.1.2.01.00001	CLIENTES DIVERSOS	RECEITA NFe	160,13	
10/03/2022	3.1.1.01.00003	VENDA DE MERCADORIAS	RECEITA NFe		160,13
10/03/2022	2.1.1.01.00001	FORNECEDORES DIVERSOS	PG	405,25	
10/03/2022	1.1.1.02.00003	BANCO DO BRASIL	PG		405,25
10/03/2022	2.1.1.01.00001	FORNECEDORES DIVERSOS	PG	34,90	
10/03/2022	1.1.1.02.00003	BANCO DO BRASIL	PG		34,90
10/03/2022	3.2.3.00.00001	DESPESA C/CONTADOR	PG CONTADOR	363,80	
10/03/2022	1.1.1.01.00001	CAIXA GERAL	PG CONTADOR		363,80
10/03/2022	3.2.3.01.00015	DESPESAS C/SÓCIOS E/OU ADMINISTRADORES	PG DESPESA	3.000,00	
10/03/2022	1.1.1.01.00001	CAIXA GERAL	PG DESPESA		3.000,00
			TOTAL DO DIA	3.964,08	3.964,08
11/03/2022	3.2.1.04.00001	FRETES	PG FRETE	778,86	
11/03/2022	1.1.1.01.00001	CAIXA GERAL	PG FRETE		778,86
			TOTAL DO DIA	778,86	778,86
14/03/2022	3.2.1.06.00003	TELEFONE	PG	96,94	
14/03/2022	1.1.1.02.00003	BANCO DO BRASIL	PG		96,94
14/03/2022	2.1.1.01.00001	FORNECEDORES DIVERSOS	PG	797,56	
14/03/2022	1.1.1.02.00003	BANCO DO BRASIL	PG		797,56
14/03/2022	2.1.1.01.00001	FORNECEDORES DIVERSOS	PG	1.434,00	
14/03/2022	1.1.1.02.00003	BANCO DO BRASIL	PG		1.434,00
14/03/2022	2.1.1.01.00001	FORNECEDORES DIVERSOS	PG	698,84	
14/03/2022	1.1.1.02.00003	BANCO DO BRASIL	PG		698,84
14/03/2022	2.1.1.01.00001	FORNECEDORES DIVERSOS	PG	363,80	
14/03/2022	1.1.1.02.00003	BANCO DO BRASIL	PG		363,80
14/03/2022	3.2.1.04.00001	FRETES	PG FRETE	698,84	
14/03/2022	1.1.1.01.00001	CAIXA GERAL	PG FRETE		698,84
14/03/2022	3.2.1.06.00006	SERVIÇOS PRESTADOS POR TERCEIROS	SERVIÇO TOMADO NESTA DATA	144,00	
14/03/2022	2.1.1.01.00001	FORNECEDORES DIVERSOS	SERVIÇO TOMADO NESTA DATA		144,00
			TOTAL DO DIA	4.233,98	4.233,98
15/03/2022	1.1.1.02.00003	BANCO DO BRASIL	DEP/BANCO	280,60	
15/03/2022	1.1.1.01.00001	CAIXA GERAL	DEP/BANCO		280,60
15/03/2022	2.1.1.01.00001	FORNECEDORES DIVERSOS	PG	770,92	
15/03/2022	1.1.1.02.00003	BANCO DO BRASIL	PG		770,92
			TOTAL DO DIA	1.051,52	1.051,52

DIÁRIO

Data	Classificação	Descrição	Histórico	Débito	Crédito
16/03/2022	1.1.1.02.00003	BANCO DO BRASIL	RECEB/CLIENTE	1.700,00	
16/03/2022	1.1.2.01.00001	CLIENTES DIVERSOS	RECEB/CLIENTE		1.700,00
			TOTAL DO DIA	1.700,00	1.700,00
17/03/2022	2.1.1.01.00001	FORNECEDORES DIVERSOS	PG	5.000,00	
17/03/2022	1.1.1.02.00003	BANCO DO BRASIL	PG		5.000,00
			TOTAL DO DIA	5.000,00	5.000,00
18/03/2022	2.1.1.01.00001	FORNECEDORES DIVERSOS	PG	151,58	
18/03/2022	1.1.1.02.00003	BANCO DO BRASIL	PG		151,58
18/03/2022	3.2.3.03.00005	TAXAS PREFEITURA	PG TX	151,58	
18/03/2022	1.1.1.01.00001	CAIXA GERAL	PG TX		151,58
			TOTAL DO DIA	303,16	303,16
19/03/2022	2.1.2.01.00015	SIMPLES NACIONAL A RECOLHER	PG SIMPLES NACIONAL 02/2022	1.966,00	
19/03/2022	1.1.1.01.00001	CAIXA GERAL	PG SIMPLES NACIONAL 02/2022		1.966,00
			TOTAL DO DIA	1.966,00	1.966,00
21/03/2022	1.1.1.02.00003	BANCO DO BRASIL	RECEB/CLIENTE	2.730,96	
21/03/2022	1.1.2.01.00001	CLIENTES DIVERSOS	RECEB/CLIENTE		2.730,96
21/03/2022	1.1.1.01.00001	CAIXA GERAL	PG	1.966,00	
21/03/2022	1.1.1.02.00003	BANCO DO BRASIL	PG		1.966,00
21/03/2022	2.1.1.01.00001	FORNECEDORES DIVERSOS	PG	84,69	
21/03/2022	1.1.1.02.00003	BANCO DO BRASIL	PG		84,69
21/03/2022	3.2.1.04.00001	FRETES	PG FRETE	84,69	
21/03/2022	1.1.1.01.00001	CAIXA GERAL	PG FRETE		84,69
21/03/2022	3.2.3.00.00002	DESPESA C/ CRA	PG CRA	340,54	
21/03/2022	1.1.1.01.00001	CAIXA GERAL	PG CRA		340,54
			TOTAL DO DIA	5.206,88	5.206,88
22/03/2022	2.1.1.01.00001	FORNECEDORES DIVERSOS	PG	770,92	
22/03/2022	1.1.1.02.00003	BANCO DO BRASIL	PG		770,92
22/03/2022	2.1.1.01.00001	FORNECEDORES DIVERSOS	PG	1.797,50	
22/03/2022	1.1.1.02.00003	BANCO DO BRASIL	PG		1.797,50
22/03/2022	1.1.5.01.00001	ESTOQUE DE MERCADORIAS	COMPRAS DE MERCADORIAS	411,18	
22/03/2022	2.1.1.01.00001	FORNECEDORES DIVERSOS	COMPRAS DE MERCADORIAS		411,18
22/03/2022	1.1.5.01.00001	ESTOQUE DE MERCADORIAS	COMPRAS DE MERCADORIAS	822,36	
22/03/2022	2.1.1.01.00001	FORNECEDORES DIVERSOS	COMPRAS DE MERCADORIAS		822,36
			TOTAL DO DIA	3.801,96	3.801,96
25/03/2022	1.1.2.01.00001	CLIENTES DIVERSOS	RECEITA NFe	930,12	
25/03/2022	3.1.1.01.00003	VENDA DE MERCADORIAS	RECEITA NFe		930,12
25/03/2022	1.1.1.02.00003	BANCO DO BRASIL	RECEB/CLIENTE	875,00	
25/03/2022	1.1.2.01.00001	CLIENTES DIVERSOS	RECEB/CLIENTE		875,00
			TOTAL DO DIA	1.805,12	1.805,12
28/03/2022	2.1.1.01.00001	FORNECEDORES DIVERSOS	PG	212,00	
28/03/2022	1.1.1.02.00003	BANCO DO BRASIL	PG		212,00
			TOTAL DO DIA	212,00	212,00
29/03/2022	1.1.2.01.00001	CLIENTES DIVERSOS	RECEITA NFe	1.337,50	
29/03/2022	3.1.1.01.00003	VENDA DE MERCADORIAS	RECEITA NFe		1.337,50
29/03/2022	2.1.1.01.00001	FORNECEDORES DIVERSOS	PG	770,92	
29/03/2022	1.1.1.02.00003	BANCO DO BRASIL	PG		770,92
			TOTAL DO DIA	2.108,42	2.108,42
30/03/2022	1.1.2.01.00001	CLIENTES DIVERSOS	RECEITA NFe	600,00	
30/03/2022	3.1.1.01.00003	VENDA DE MERCADORIAS	RECEITA NFe		600,00
30/03/2022	2.1.1.01.00001	FORNECEDORES DIVERSOS	PG	405,25	
30/03/2022	1.1.1.02.00003	BANCO DO BRASIL	PG		405,25
30/03/2022	2.1.1.01.00001	FORNECEDORES DIVERSOS	PG	340,54	
			TRANSPORTE	1.345,79	1.005,25

DIÁRIO

Data	Classificação	Descrição	Histórico	Débito	Crédito
30/03/2022	1.1.1.02.00003	BANCO DO BRASIL	TRANSPORTE PG	1.345,79	1.005,25
			TOTAL DO DIA	1.345,79	1.345,79
31/03/2022	3.1.2.03.00008	(-) SIMPLES NACIONAL	PROV SIMPLES A PG 03/2022	576,38	
31/03/2022	2.1.2.01.00015	SIMPLES NACIONAL A RECOLHER	PROV SIMPLES A PG 03/2022		576,38
			TOTAL DO DIA	576,38	576,38
			TOTAL DO MÊS	48.600,82	48.600,82
01/04/2022	3.2.2.01.00001	DESPEZA BANCARIA	DESP/BANCARIA	16,00	
01/04/2022	1.1.1.02.00003	BANCO DO BRASIL	DESP/BANCARIA		16,00
01/04/2022	3.2.2.01.00001	DESPEZA BANCARIA	PG	614,69	
01/04/2022	1.1.1.02.00003	BANCO DO BRASIL	PG		614,69
01/04/2022	1.1.1.01.00001	CAIXA GERAL	RECEB/CLIENTE	3.000,00	
01/04/2022	1.1.2.01.00001	CLIENTES DIVERSOS	RECEB/CLIENTE		3.000,00
			TOTAL DO DIA	3.630,69	3.630,69
04/04/2022	1.1.1.02.00003	BANCO DO BRASIL	RECEB/CLIENTE	4.375,00	
04/04/2022	1.1.2.01.00001	CLIENTES DIVERSOS	RECEB/CLIENTE		4.375,00
04/04/2022	3.2.1.04.00001	FRETES	PG FRETE	98,23	
04/04/2022	1.1.1.02.00003	BANCO DO BRASIL	PG FRETE		98,23
			TOTAL DO DIA	4.473,23	4.473,23
05/04/2022	1.1.1.02.00003	BANCO DO BRASIL	RECEB/CLIENTE	494,20	
05/04/2022	1.1.2.01.00001	CLIENTES DIVERSOS	RECEB/CLIENTE		494,20
05/04/2022	2.1.1.01.00001	FORNECEDORES DIVERSOS	PG	363,80	
05/04/2022	1.1.1.02.00003	BANCO DO BRASIL	PG		363,80
05/04/2022	2.1.1.01.00001	FORNECEDORES DIVERSOS	PG	649,70	
05/04/2022	1.1.1.02.00003	BANCO DO BRASIL	PG		649,70
05/04/2022	3.2.2.01.00001	DESPEZA BANCARIA	PG	66,00	
05/04/2022	1.1.1.02.00003	BANCO DO BRASIL	PG		66,00
			TOTAL DO DIA	1.573,70	1.573,70
06/04/2022	1.1.1.02.00003	BANCO DO BRASIL	RECEB/CLIENTE	445,92	
06/04/2022	1.1.2.01.00001	CLIENTES DIVERSOS	RECEB/CLIENTE		445,92
06/04/2022	1.1.1.02.00003	BANCO DO BRASIL	RECEB/CLIENTE	96,79	
06/04/2022	1.1.2.01.00001	CLIENTES DIVERSOS	RECEB/CLIENTE		96,79
06/04/2022	1.1.1.02.00003	BANCO DO BRASIL	RECEB/CLIENTE	483,95	
06/04/2022	1.1.2.01.00001	CLIENTES DIVERSOS	RECEB/CLIENTE		483,95
			TOTAL DO DIA	1.026,66	1.026,66
08/04/2022	1.1.1.02.00003	BANCO DO BRASIL	RECEB/CLIENTE	1.399,50	
08/04/2022	1.1.2.01.00001	CLIENTES DIVERSOS	RECEB/CLIENTE		1.399,50
			TOTAL DO DIA	1.399,50	1.399,50
11/04/2022	1.1.1.02.00003	BANCO DO BRASIL	RECEB/CLIENTE	464,66	
11/04/2022	1.1.2.01.00001	CLIENTES DIVERSOS	RECEB/CLIENTE		464,66
11/04/2022	3.2.3.00.00001	DESPEZA C/CONTADOR	PG CONTADOR	363,80	
11/04/2022	1.1.1.01.00001	CAIXA GERAL	PG CONTADOR		363,80
11/04/2022	3.2.3.01.00015	DESPEAS C/SÓCIOS E/OU ADMINISTRADORES	PG DESPESA	3.000,00	
11/04/2022	1.1.1.01.00001	CAIXA GERAL	PG DESPESA		3.000,00
			TOTAL DO DIA	3.828,46	3.828,46
12/04/2022	1.1.2.01.00001	CLIENTES DIVERSOS	RECEITA NFe	2.323,30	
12/04/2022	3.1.1.01.00003	VENDA DE MERCADORIAS	RECEITA NFe		2.323,30
			TOTAL DO DIA	2.323,30	2.323,30
14/04/2022	1.1.2.01.00001	CLIENTES DIVERSOS	RECEITA NFe	1.290,00	
14/04/2022	3.1.1.01.00003	VENDA DE MERCADORIAS	RECEITA NFe		1.290,00
14/04/2022	3.2.1.06.00003	TELEFONE	PG	96,93	
14/04/2022	1.1.1.02.00003	BANCO DO BRASIL	PG		96,93
14/04/2022	1.1.5.01.00001	ESTOQUE DE MERCADORIAS	COMPRAS DE MERCADORIAS	575,00	
			TRANSPORTE	1.961,93	1.386,93

DIÁRIO

Data	Classificação	Descrição	Histórico	Débito	Crédito
14/04/2022	2.1.1.01.00001	FORNECEDORES DIVERSOS	TRANSPORTE	1.961,93	1.386,93
14/04/2022	3.2.1.06.00006	SERVIÇOS PRESTADOS POR TERCEÍROS	COMPRAS DE MERCADORIAS		575,00
14/04/2022	2.1.1.01.00001	FORNECEDORES DIVERSOS	SERVIÇO TOMADO NESTA DATA	144,00	
					144,00
			TOTAL DO DIA	2.105,93	2.105,93
18/04/2022	3.2.1.05.00003	HOSPEDAGEM SITE	PG SITE	352,97	
18/04/2022	1.1.1.02.00003	BANCO DO BRASIL	PG SITE		352,97
18/04/2022	3.2.1.04.00001	FRETES	PG FRETE	160,00	
18/04/2022	1.1.1.02.00003	BANCO DO BRASIL	PG FRETE		160,00
18/04/2022	2.1.1.01.00001	FORNECEDORES DIVERSOS	PG	201,60	
18/04/2022	1.1.1.02.00003	BANCO DO BRASIL	PG		201,60
18/04/2022	2.1.1.01.00001	FORNECEDORES DIVERSOS	PG	575,00	
18/04/2022	1.1.1.02.00003	BANCO DO BRASIL	PG		575,00
18/04/2022	1.1.1.02.00005	BRADESCO	DEP/BANCO	100,00	
18/04/2022	1.1.1.01.00001	CAIXA GERAL	DEP/BANCO		100,00
			TOTAL DO DIA	1.389,57	1.389,57
19/04/2022	2.1.1.01.00001	FORNECEDORES DIVERSOS	PG	144,00	
19/04/2022	1.1.1.02.00003	BANCO DO BRASIL	PG		144,00
19/04/2022	2.1.1.01.00001	FORNECEDORES DIVERSOS	PG	143,99	
19/04/2022	1.1.1.02.00003	BANCO DO BRASIL	PG		143,99
19/04/2022	2.1.1.01.00001	FORNECEDORES DIVERSOS	PG	220,00	
19/04/2022	1.1.1.02.00003	BANCO DO BRASIL	PG		220,00
19/04/2022	2.1.1.01.00001	FORNECEDORES DIVERSOS	PG	411,18	
19/04/2022	1.1.1.02.00003	BANCO DO BRASIL	PG		411,18
19/04/2022	2.1.1.01.00001	FORNECEDORES DIVERSOS	PG	205,59	
19/04/2022	1.1.1.02.00003	BANCO DO BRASIL	PG		205,59
19/04/2022	1.1.5.01.00001	ESTOQUE DE MERCADORIAS	COMPRAS DE MERCADORIAS	3.562,68	
19/04/2022	2.1.1.01.00001	FORNECEDORES DIVERSOS	COMPRAS DE MERCADORIAS		3.562,68
			TOTAL DO DIA	4.687,44	4.687,44
20/04/2022	2.1.1.01.00001	FORNECEDORES DIVERSOS	PG	538,56	
20/04/2022	1.1.1.02.00003	BANCO DO BRASIL	PG		538,56
20/04/2022	1.1.1.01.00001	CAIXA GERAL	PG	576,38	
20/04/2022	1.1.1.02.00003	BANCO DO BRASIL	PG		576,38
20/04/2022	2.1.1.01.00001	FORNECEDORES DIVERSOS	PG	100,00	
20/04/2022	1.1.1.02.00003	BANCO DO BRASIL	PG		100,00
20/04/2022	2.1.2.01.00015	SIMPLES NACIONAL A RECOLHER	PG SIMPLES NACIONAL 03/2022	576,38	
20/04/2022	1.1.1.01.00001	CAIXA GERAL	PG SIMPLES NACIONAL 03/2022		576,38
			TOTAL DO DIA	1.791,32	1.791,32
22/04/2022	1.1.2.01.00001	CLIENTES DIVERSOS	RECEITA NFe	894,30	
22/04/2022	3.1.1.01.00003	VENDA DE MERCADORIAS	RECEITA NFe		894,30
22/04/2022	3.2.1.04.00001	FRETES	PG FRETE	60,50	
22/04/2022	1.1.1.02.00003	BANCO DO BRASIL	PG FRETE		60,50
			TOTAL DO DIA	954,80	954,80
25/04/2022	1.1.2.01.00001	CLIENTES DIVERSOS	RECEITA NFe	2.500,00	
25/04/2022	3.1.1.01.00003	VENDA DE MERCADORIAS	RECEITA NFe		2.500,00
25/04/2022	3.2.1.04.00001	FRETES	PG FRETE	245,33	
25/04/2022	1.1.1.02.00003	BANCO DO BRASIL	PG FRETE		245,33
25/04/2022	1.1.5.01.00001	ESTOQUE DE MERCADORIAS	COMPRAS DE MERCADORIAS	507,97	
25/04/2022	2.1.1.01.00001	FORNECEDORES DIVERSOS	COMPRAS DE MERCADORIAS		507,97
			TOTAL DO DIA	3.253,30	3.253,30
27/04/2022	1.1.1.02.00003	BANCO DO BRASIL	PG	930,12	
27/04/2022	1.1.2.01.00001	CLIENTES DIVERSOS	PG		930,12
27/04/2022	2.1.1.01.00001	FORNECEDORES DIVERSOS	PG	205,93	
27/04/2022	1.1.1.02.00003	BANCO DO BRASIL	PG		205,93
27/04/2022	2.1.1.01.00001	FORNECEDORES DIVERSOS	PG	411,87	
27/04/2022	1.1.1.02.00003	BANCO DO BRASIL	PG		411,87
			TRANSPORTE	1.547,92	1.547,92

DIÁRIO

Data	Classificação	Descrição	Histórico	Débito	Crédito
			TRANSPORTE	1.547,92	1.547,92
27/04/2022	2.1.1.01.00001	FORNECEDORES DIVERSOS	PG	538,56	
27/04/2022	1.1.1.02.00003	BANCO DO BRASIL	PG		538,56
			TOTAL DO DIA	2.086,48	2.086,48
28/04/2022	1.1.2.01.00001	CLIENTES DIVERSOS	RECEITA NFe	1.360,00	
28/04/2022	3.1.1.01.00003	VENDA DE MERCADORIAS	RECEITA NFe		1.360,00
28/04/2022	3.2.1.04.00001	FRETES	PG FRETE	238,12	
28/04/2022	1.1.1.02.00003	BANCO DO BRASIL	PG FRETE		238,12
			TOTAL DO DIA	1.598,12	1.598,12
29/04/2022	1.1.2.01.00001	CLIENTES DIVERSOS	RECEITA NFe	1.198,75	
29/04/2022	3.1.1.01.00003	VENDA DE MERCADORIAS	RECEITA NFe		1.198,75
29/04/2022	1.1.1.02.00003	BANCO DO BRASIL	RECEB/CLIENTE	600,00	
29/04/2022	1.1.2.01.00001	CLIENTES DIVERSOS	RECEB/CLIENTE		600,00
29/04/2022	3.2.1.04.00001	FRETES	PG FRETE	205,80	
29/04/2022	1.1.1.02.00003	BANCO DO BRASIL	PG FRETE		205,80
29/04/2022	3.2.1.04.00001	FRETES	PG FRETE	820,00	
29/04/2022	1.1.1.02.00003	BANCO DO BRASIL	PG FRETE		820,00
			TOTAL DO DIA	2.824,55	2.824,55
30/04/2022	3.1.2.03.00008	(-) SIMPLES NACIONAL	PROV SIMPLES A PG 04/2022	480,78	
30/04/2022	2.1.2.01.00015	SIMPLES NACIONAL A RECOLHER	PROV SIMPLES A PG 04/2022		480,78
			TOTAL DO DIA	480,78	480,78
			TOTAL DO MÊS	39.427,83	39.427,83
01/05/2022	1.1.1.01.00001	CAIXA GERAL	RECEB/CLIENTE	5.000,00	
01/05/2022	1.1.2.01.00001	CLIENTES DIVERSOS	RECEB/CLIENTE		5.000,00
			TOTAL DO DIA	5.000,00	5.000,00
02/05/2022	1.1.2.01.00001	CLIENTES DIVERSOS	RECEITA NFe	1.020,00	
02/05/2022	3.1.1.01.00003	VENDA DE MERCADORIAS	RECEITA NFe		1.020,00
02/05/2022	1.1.2.01.00001	CLIENTES DIVERSOS	RECEITA NFe	403,60	
02/05/2022	3.1.1.01.00003	VENDA DE MERCADORIAS	RECEITA NFe		403,60
02/05/2022	1.1.1.02.00003	BANCO DO BRASIL	RECEB/CLIENTE	1.337,50	
02/05/2022	1.1.2.01.00001	CLIENTES DIVERSOS	RECEB/CLIENTE		1.337,50
02/05/2022	2.1.1.01.00001	FORNECEDORES DIVERSOS	PG	140,00	
02/05/2022	1.1.1.02.00003	BANCO DO BRASIL	PG		140,00
02/05/2022	3.2.2.01.00001	DESPESA BANCARIA	PG	16,00	
02/05/2022	1.1.1.02.00003	BANCO DO BRASIL	PG		16,00
02/05/2022	3.2.2.01.00001	DESPESA BANCARIA	PG	592,08	
02/05/2022	1.1.1.02.00003	BANCO DO BRASIL	PG		592,08
			TOTAL DO DIA	3.509,18	3.509,18
03/05/2022	1.1.2.01.00001	CLIENTES DIVERSOS	RECEITA NFe	2.930,00	
03/05/2022	3.1.1.01.00003	VENDA DE MERCADORIAS	RECEITA NFe		2.930,00
03/05/2022	3.2.1.04.00001	FRETES	PG FRETE	1.400,00	
03/05/2022	1.1.1.02.00003	BANCO DO BRASIL	PG FRETE		1.400,00
03/05/2022	3.2.3.03.00005	TAXAS PREFEITURA	PG TAXAS	117,00	
03/05/2022	1.1.1.02.00003	BANCO DO BRASIL	PG TAXAS		117,00
			TOTAL DO DIA	4.447,00	4.447,00
04/05/2022	1.1.2.01.00001	CLIENTES DIVERSOS	RECEITA NFe	2.877,00	
04/05/2022	3.1.1.01.00003	VENDA DE MERCADORIAS	RECEITA NFe		2.877,00
04/05/2022	2.1.1.01.00001	FORNECEDORES DIVERSOS	PG	538,56	
04/05/2022	1.1.1.02.00003	BANCO DO BRASIL	PG		538,56
			TOTAL DO DIA	3.415,56	3.415,56
05/05/2022	1.1.1.02.00003	BANCO DO BRASIL	RECEB/CLIENTE	160,13	
05/05/2022	1.1.2.01.00001	CLIENTES DIVERSOS	RECEB/CLIENTE		160,13
05/05/2022	2.1.1.01.00001	FORNECEDORES DIVERSOS	PG	799,60	
05/05/2022	1.1.1.02.00003	BANCO DO BRASIL	PG		799,60
			TRANSPORTE	959,73	959,73

DIÁRIO

Data	Classificação	Descrição	Histórico	Débito	Crédito
			TRANSPORTE	959,73	959,73
05/05/2022	2.1.1.01.00001	FORNECEDORES DIVERSOS	PG	200,00	
05/05/2022	1.1.1.02.00003	BANCO DO BRASIL	PG		200,00
05/05/2022	2.1.1.01.00001	FORNECEDORES DIVERSOS	PG	34,90	
05/05/2022	1.1.1.02.00003	BANCO DO BRASIL	PG		34,90
05/05/2022	2.1.1.01.00001	FORNECEDORES DIVERSOS	PG	363,80	
05/05/2022	1.1.1.02.00003	BANCO DO BRASIL	PG		363,80
05/05/2022	3.2.2.01.00001	DESPEZA BANCARIA	PG	66,00	
05/05/2022	1.1.1.02.00003	BANCO DO BRASIL	PG		66,00
			TOTAL DO DIA	1.624,43	1.624,43
06/05/2022	1.1.2.01.00001	CLIENTES DIVERSOS	RECEITA NFe	300,00	
06/05/2022	3.1.1.01.00003	VENDA DE MERCADORIAS	RECEITA NFe		300,00
06/05/2022	1.1.2.01.00001	CLIENTES DIVERSOS	RECEITA NFe	579,90	
06/05/2022	3.1.1.01.00003	VENDA DE MERCADORIAS	RECEITA NFe		579,90
06/05/2022	1.1.1.02.00003	BANCO DO BRASIL	RECEB/CLIENTE	1.290,00	
06/05/2022	1.1.2.01.00001	CLIENTES DIVERSOS	RECEB/CLIENTE		1.290,00
06/05/2022	2.1.1.01.00001	FORNECEDORES DIVERSOS	PG	1.260,00	
06/05/2022	1.1.1.02.00003	BANCO DO BRASIL	PG		1.260,00
			TOTAL DO DIA	3.429,90	3.429,90
09/05/2022	2.1.1.01.00001	FORNECEDORES DIVERSOS	PG	5.000,00	
09/05/2022	1.1.1.02.00003	BANCO DO BRASIL	PG		5.000,00
09/05/2022	1.1.1.02.00003	BANCO DO BRASIL	DESP/BANCARIA	1.697,21	
09/05/2022	1.1.1.01.00001	CAIXA GERAL	DESP/BANCARIA		1.697,21
			TOTAL DO DIA	6.697,21	6.697,21
10/05/2022	1.1.5.01.00001	ESTOQUE DE MERCADORIAS	COMPRAS DE MERCADORIAS	269,00	
10/05/2022	2.1.1.01.00001	FORNECEDORES DIVERSOS	COMPRAS DE MERCADORIAS		269,00
10/05/2022	3.2.3.00.00001	DESPESA C/CONTADOR	PG CONTADOR	363,80	
10/05/2022	1.1.1.01.00001	CAIXA GERAL	PG CONTADOR		363,80
			TOTAL DO DIA	632,80	632,80
11/05/2022	2.1.1.01.00001	FORNECEDORES DIVERSOS	PG	1.187,56	
11/05/2022	1.1.1.02.00003	BANCO DO BRASIL	PG		1.187,56
11/05/2022	1.1.1.02.00003	BANCO DO BRASIL	DESP/BANCARIA	1.187,56	
11/05/2022	1.1.1.01.00001	CAIXA GERAL	DESP/BANCARIA		1.187,56
11/05/2022	1.1.5.01.00001	ESTOQUE DE MERCADORIAS	COMPRAS DE MERCADORIAS	2.519,19	
11/05/2022	2.1.1.01.00001	FORNECEDORES DIVERSOS	COMPRAS DE MERCADORIAS		2.519,19
11/05/2022	3.2.3.01.00015	DESPEAS C/SÓCIOS E/OU ADMINISTRADORES	PG DESPESA	3.000,00	
11/05/2022	1.1.1.01.00001	CAIXA GERAL	PG DESPESA		3.000,00
			TOTAL DO DIA	7.894,31	7.894,31
12/05/2022	1.1.2.01.00001	CLIENTES DIVERSOS	RECEITA NFe	2.820,00	
12/05/2022	3.1.1.01.00003	VENDA DE MERCADORIAS	RECEITA NFe		2.820,00
12/05/2022	2.1.1.01.00001	FORNECEDORES DIVERSOS	PG	269,00	
12/05/2022	1.1.1.02.00003	BANCO DO BRASIL	PG		269,00
12/05/2022	2.1.1.01.00001	FORNECEDORES DIVERSOS	PG	96,93	
12/05/2022	1.1.1.02.00003	BANCO DO BRASIL	PG		96,93
12/05/2022	1.1.1.02.00003	BANCO DO BRASIL	DESP/BANCARIA	365,93	
12/05/2022	1.1.1.01.00001	CAIXA GERAL	DESP/BANCARIA		365,93
12/05/2022	3.2.3.04.00018	DESPEAS COM INTERNET	PG INTERNET	96,33	
12/05/2022	1.1.1.01.00001	CAIXA GERAL	PG INTERNET		96,33
			TOTAL DO DIA	3.648,19	3.648,19
13/05/2022	1.1.5.01.00001	ESTOQUE DE MERCADORIAS	COMPRAS DE MERCADORIAS	332,75	
13/05/2022	2.1.1.01.00001	FORNECEDORES DIVERSOS	COMPRAS DE MERCADORIAS		332,75
			TOTAL DO DIA	332,75	332,75
14/05/2022	1.1.5.01.00001	ESTOQUE DE MERCADORIAS	COMPRAS DE MERCADORIAS	600,00	
			TRANSPORTE	600,00	

DIÁRIO

Data	Classificação	Descrição	Histórico	Débito	Crédito
14/05/2022	2.1.1.01.00001	FORNECEDORES DIVERSOS	TRANSPORTE COMPRAS DE MERCADORIAS	600,00	600,00
			TOTAL DO DIA	600,00	600,00
16/05/2022	3.2.1.04.00001	FRETES	PG FRETE	1.020,63	
16/05/2022	1.1.1.02.00003	BANCO DO BRASIL	PG FRETE		1.020,63
16/05/2022	3.2.1.04.00001	FRETES	PG FRETE	244,60	
16/05/2022	1.1.1.02.00003	BANCO DO BRASIL	PG FRETE		244,60
16/05/2022	3.2.1.04.00001	FRETES	PG FRETE	216,49	
16/05/2022	1.1.1.02.00003	BANCO DO BRASIL	PG FRETE		216,49
16/05/2022	3.2.1.04.00001	FRETES	PG FRETE	550,00	
16/05/2022	1.1.1.02.00003	BANCO DO BRASIL	PG FRETE		550,00
16/05/2022	2.1.1.01.00001	FORNECEDORES DIVERSOS	PG	400,00	
16/05/2022	1.1.1.02.00003	BANCO DO BRASIL	PG		400,00
16/05/2022	1.1.1.02.00003	BANCO DO BRASIL	DESP/BANCARIA	2.431,72	
16/05/2022	1.1.1.01.00001	CAIXA GERAL	DESP/BANCARIA		2.431,72
			TOTAL DO DIA	4.863,44	4.863,44
17/05/2022	3.2.3.05.00005	AMOSTRA GRATIS	SAIDA AMOSTRA GRATIS	4.935,84	
17/05/2022	1.1.5.01.00001	ESTOQUE DE MERCADORIAS	SAIDA AMOSTRA GRATIS		4.935,84
17/05/2022	2.1.1.01.00001	FORNECEDORES DIVERSOS	PG	1.187,56	
17/05/2022	1.1.1.02.00003	BANCO DO BRASIL	PG		1.187,56
17/05/2022	2.1.1.01.00001	FORNECEDORES DIVERSOS	PG	97,80	
17/05/2022	1.1.1.02.00003	BANCO DO BRASIL	PG		97,80
17/05/2022	3.2.3.03.00012	DESPESA C/CERTIDAO SIMPLIFICADA	PG	63,00	
17/05/2022	1.1.1.02.00003	BANCO DO BRASIL	PG		63,00
17/05/2022	1.1.1.02.00003	BANCO DO BRASIL	DESP/BANCARIA	1.348,36	
17/05/2022	1.1.1.01.00001	CAIXA GERAL	DESP/BANCARIA		1.348,36
			TOTAL DO DIA	7.632,56	7.632,56
18/05/2022	1.1.2.01.00001	CLIENTES DIVERSOS	RECEITA NFe	1.850,00	
18/05/2022	3.1.1.01.00003	VENDA DE MERCADORIAS	RECEITA NFe		1.850,00
18/05/2022	1.1.2.01.00001	CLIENTES DIVERSOS	RECEITA NFe	853,08	
18/05/2022	3.1.1.01.00003	VENDA DE MERCADORIAS	RECEITA NFe		853,08
			TOTAL DO DIA	2.703,08	2.703,08
20/05/2022	1.1.1.01.00001	CAIXA GERAL	PG	480,78	
20/05/2022	1.1.1.02.00003	BANCO DO BRASIL	PG		480,78
20/05/2022	1.1.1.02.00003	BANCO DO BRASIL	DESP/BANCARIA	480,78	
20/05/2022	1.1.1.01.00001	CAIXA GERAL	DESP/BANCARIA		480,78
20/05/2022	2.1.2.01.00015	SIMPLES NACIONAL A RECOLHER	PG SIMPLES NACIONAL 04/2022	480,78	
20/05/2022	1.1.1.01.00001	CAIXA GERAL	PG SIMPLES NACIONAL 04/2022		480,78
			TOTAL DO DIA	1.442,34	1.442,34
23/05/2022	2.1.1.01.00001	FORNECEDORES DIVERSOS	PG	34,90	
23/05/2022	1.1.1.02.00003	BANCO DO BRASIL	PG		34,90
23/05/2022	3.2.1.04.00001	FRETES	PG FRETE	178,20	
23/05/2022	1.1.1.02.00003	BANCO DO BRASIL	PG FRETE		178,20
23/05/2022	3.2.1.04.00001	FRETES	PG FRETE	450,00	
23/05/2022	1.1.1.02.00003	BANCO DO BRASIL	PG FRETE		450,00
23/05/2022	1.1.1.02.00003	BANCO DO BRASIL	DESP/BANCARIA	663,10	
23/05/2022	1.1.1.01.00001	CAIXA GERAL	DESP/BANCARIA		663,10
			TOTAL DO DIA	1.326,20	1.326,20
24/05/2022	1.1.1.02.00003	BANCO DO BRASIL	DESP/BANCARIA	1.360,00	
24/05/2022	1.1.1.01.00001	CAIXA GERAL	DESP/BANCARIA		1.360,00
			TOTAL DO DIA	1.360,00	1.360,00
26/05/2022	3.2.1.04.00001	FRETES	PG FRETE	55,76	
26/05/2022	1.1.1.02.00003	BANCO DO BRASIL	PG FRETE		55,76
26/05/2022	2.1.1.01.00001	FORNECEDORES DIVERSOS	PG	519,81	
			TRANSPORTE	575,57	55,76

DIÁRIO

Data	Classificação	Descrição	Histórico	Débito	Crédito
26/05/2022	1.1.1.02.00003	BANCO DO BRASIL	TRANSPORTE PG	575,57	55,76
					519,81
			TOTAL DO DIA	575,57	575,57
27/05/2022	2.1.1.01.00001	FORNECEDORES DIVERSOS	PG	1.199,32	
27/05/2022	1.1.1.02.00003	BANCO DO BRASIL	PG		1.199,32
27/05/2022	3.2.1.04.00001	FRETES	PG FRETE	137,95	
27/05/2022	1.1.1.02.00003	BANCO DO BRASIL	PG FRETE		137,95
27/05/2022	1.1.1.02.00003	BANCO DO BRASIL	DESP/BANCARIA	552,84	
27/05/2022	1.1.1.01.00001	CAIXA GERAL	DESP/BANCARIA		552,84
27/05/2022	1.1.1.02.00005	BRADESCO	DEP/BANCO	1.199,75	
27/05/2022	1.1.1.01.00001	CAIXA GERAL	DEP/BANCO		1.199,75
			TOTAL DO DIA	3.089,86	3.089,86
29/05/2022	1.1.2.01.00001	CLIENTES DIVERSOS	RECEITA NFe	403,60	
29/05/2022	3.1.1.01.00003	VENDA DE MERCADORIAS	RECEITA NFe		403,60
			TOTAL DO DIA	403,60	403,60
30/05/2022	3.2.1.04.00001	FRETES	PG FRETE	150,00	
30/05/2022	1.1.1.02.00003	BANCO DO BRASIL	PG FRETE		150,00
30/05/2022	1.1.1.02.00003	BANCO DO BRASIL	RECEB/CLIENTE	150,00	
30/05/2022	2.1.1.01.00001	FORNECEDORES DIVERSOS	RECEB/CLIENTE		150,00
			TOTAL DO DIA	300,00	300,00
31/05/2022	3.2.1.04.00001	FRETES	PG FRETE	414,28	
31/05/2022	1.1.1.02.00003	BANCO DO BRASIL	PG FRETE		414,28
31/05/2022	1.1.1.02.00003	BANCO DO BRASIL	DEP/BANCO	414,28	
31/05/2022	1.1.1.01.00001	CAIXA GERAL	DEP/BANCO		414,28
31/05/2022	3.1.2.03.00008	(-) SIMPLES NACIONAL	PROV SIMPLES A PG 05/2022	507,77	
31/05/2022	2.1.2.01.00015	SIMPLES NACIONAL A RECOLHER	PROV SIMPLES A PG 05/2022		507,77
			TOTAL DO DIA	1.336,33	1.336,33
			TOTAL DO MÊS	66.264,31	66.264,31
01/06/2022	3.2.2.01.00001	DESPESA BANCARIA	DESP/BANCARIA	16,00	
01/06/2022	1.1.1.02.00003	BANCO DO BRASIL	DESP/BANCARIA		16,00
01/06/2022	3.2.2.01.00001	DESPESA BANCARIA	DESP/BANCARIA	578,18	
01/06/2022	1.1.1.02.00003	BANCO DO BRASIL	DESP/BANCARIA		578,18
01/06/2022	1.1.1.02.00003	BANCO DO BRASIL	DEP/BANCO	594,18	
01/06/2022	1.1.1.01.00001	CAIXA GERAL	DEP/BANCO		594,18
01/06/2022	1.1.5.01.00001	ESTOQUE DE MERCADORIAS	COMPRAS DE MERCADORIAS	194,30	
01/06/2022	2.1.1.01.00001	FORNECEDORES DIVERSOS	COMPRAS DE MERCADORIAS		194,30
01/06/2022	1.1.1.02.00005	BRADESCO	DEP/BANCO	113,21	
01/06/2022	1.1.1.01.00001	CAIXA GERAL	DEP/BANCO		113,21
01/06/2022	1.1.1.02.00005	BRADESCO	DEP/BANCO	85,64	
01/06/2022	1.1.1.01.00001	CAIXA GERAL	DEP/BANCO		85,64
01/06/2022	1.1.1.01.00001	CAIXA GERAL	DEP/CAIXA	135,00	
01/06/2022	1.1.1.02.00005	BRADESCO	DEP/CAIXA		135,00
01/06/2022	1.1.1.01.00001	CAIXA GERAL	DEP/CAIXA	63,85	
01/06/2022	1.1.1.02.00005	BRADESCO	DEP/CAIXA		63,85
01/06/2022	1.1.1.01.00001	CAIXA GERAL	RECEB/CLIENTE	4.500,00	
01/06/2022	1.1.2.01.00001	CLIENTES DIVERSOS	RECEB/CLIENTE		4.500,00
			TOTAL DO DIA	6.280,36	6.280,36
02/06/2022	1.1.2.01.00001	CLIENTES DIVERSOS	RECEITA NFe	447,60	
02/06/2022	3.1.1.01.00003	VENDA DE MERCADORIAS	RECEITA NFe		447,60
02/06/2022	1.1.2.01.00001	CLIENTES DIVERSOS	RECEITA NFe	719,90	
02/06/2022	3.1.1.01.00003	VENDA DE MERCADORIAS	RECEITA NFe		719,90
02/06/2022	1.1.1.02.00003	BANCO DO BRASIL	RECEB/CLIENTE	2.500,00	
02/06/2022	1.1.2.01.00001	CLIENTES DIVERSOS	RECEB/CLIENTE		2.500,00
02/06/2022	1.1.1.02.00005	BRADESCO	DEP/BANCO	134,66	
02/06/2022	1.1.1.01.00001	CAIXA GERAL	DEP/BANCO		134,66
02/06/2022	1.1.1.01.00001	CAIXA GERAL	DEP/CAIXA	134,66	
			TRANSPORTE	3.936,82	3.802,16

DIÁRIO

Data	Classificação	Descrição	Histórico	Débito	Crédito
02/06/2022	1.1.1.02.00005	BRADESCO	TRANSPORTE DEP/CAIXA	3.936,82	3.802,16
			TOTAL DO DIA	3.936,82	134,66
					3.936,82
03/06/2022	1.1.2.01.00001	CLIENTES DIVERSOS	RECEITA NFe	337,44	
03/06/2022	3.1.1.01.00003	VENDA DE MERCADORIAS	RECEITA NFe		337,44
03/06/2022	1.1.1.02.00005	BRADESCO	DEP/BANCO	300,00	
03/06/2022	1.1.1.01.00001	CAIXA GERAL	DEP/BANCO		300,00
03/06/2022	1.1.1.01.00001	CAIXA GERAL	DEP/CAIXA	300,00	
03/06/2022	1.1.1.02.00005	BRADESCO	DEP/CAIXA		300,00
			TOTAL DO DIA	937,44	937,44
06/06/2022	2.1.1.01.00001	FORNECEDORES DIVERSOS	PG	363,80	
06/06/2022	1.1.1.02.00003	BANCO DO BRASIL	PG		363,80
06/06/2022	2.1.1.01.00001	FORNECEDORES DIVERSOS	PG	399,50	
06/06/2022	1.1.1.02.00003	BANCO DO BRASIL	PG		399,50
06/06/2022	3.2.2.01.00001	DESPESA BANCARIA	PG	66,00	
06/06/2022	1.1.1.02.00003	BANCO DO BRASIL	PG		66,00
06/06/2022	1.1.1.01.00001	CAIXA GERAL	PG	600,00	
06/06/2022	1.1.1.02.00003	BANCO DO BRASIL	PG		600,00
06/06/2022	1.1.1.02.00005	BRADESCO	DEP/BANCO	646,56	
06/06/2022	1.1.1.01.00001	CAIXA GERAL	DEP/BANCO		646,56
06/06/2022	1.1.1.02.00005	BRADESCO	DEP/BANCO	805,14	
06/06/2022	1.1.1.01.00001	CAIXA GERAL	DEP/BANCO		805,14
06/06/2022	1.1.1.01.00001	CAIXA GERAL	DEP/CAIXA	649,70	
06/06/2022	1.1.1.02.00005	BRADESCO	DEP/CAIXA		649,70
06/06/2022	1.1.1.01.00001	CAIXA GERAL	DEP/CAIXA	111,00	
06/06/2022	1.1.1.02.00005	BRADESCO	DEP/CAIXA		111,00
06/06/2022	1.1.1.01.00001	CAIXA GERAL	DEP/CAIXA	691,00	
06/06/2022	1.1.1.02.00005	BRADESCO	DEP/CAIXA		691,00
			TOTAL DO DIA	4.332,70	4.332,70
08/06/2022	1.1.1.02.00003	BANCO DO BRASIL	81	2.323,30	
08/06/2022	1.1.1.01.00001	CAIXA GERAL	81		2.323,30
08/06/2022	2.1.1.01.00001	FORNECEDORES DIVERSOS	PG	1.259,19	
08/06/2022	1.1.1.02.00003	BANCO DO BRASIL	PG		1.259,19
08/06/2022	1.1.5.01.00001	ESTOQUE DE MERCADORIAS	COMPRAS DE MERCADORIAS	197,00	
08/06/2022	2.1.1.01.00001	FORNECEDORES DIVERSOS	COMPRAS DE MERCADORIAS		197,00
			TOTAL DO DIA	3.779,49	3.779,49
09/06/2022	1.1.1.02.00005	BRADESCO	DEP/BANCO	1.020,00	
09/06/2022	1.1.1.01.00001	CAIXA GERAL	DEP/BANCO		1.020,00
09/06/2022	1.1.1.01.00001	CAIXA GERAL	DEP/CAIXA	1.020,00	
09/06/2022	1.1.1.02.00005	BRADESCO	DEP/CAIXA		1.020,00
			TOTAL DO DIA	2.040,00	2.040,00
10/06/2022	3.2.3.00.00001	DESPESA C/CONTADOR	PG CONTADOR	363,80	
10/06/2022	1.1.1.01.00001	CAIXA GERAL	PG CONTADOR		363,80
10/06/2022	1.1.1.02.00005	BRADESCO	DEP/BANCO	403,60	
10/06/2022	1.1.1.01.00001	CAIXA GERAL	DEP/BANCO		403,60
10/06/2022	1.1.1.01.00001	CAIXA GERAL	DEP/CAIXA	403,60	
10/06/2022	1.1.1.02.00005	BRADESCO	DEP/CAIXA		403,60
			TOTAL DO DIA	1.171,00	1.171,00
11/06/2022	3.2.3.01.00015	DESPESAS C/SÓCIOS E/OU ADMINISTRADORES	PG DESPESA	3.000,00	
11/06/2022	1.1.1.01.00001	CAIXA GERAL	PG DESPESA		3.000,00
11/06/2022	3.2.3.01.00015	DESPESAS C/SÓCIOS E/OU ADMINISTRADORES	PG DESPESA	3.000,00	
11/06/2022	1.1.1.01.00001	CAIXA GERAL	PG DESPESA		3.000,00
			TOTAL DO DIA	6.000,00	6.000,00
13/06/2022	2.1.1.01.00001	FORNECEDORES DIVERSOS	PG	1.300,00	
13/06/2022	1.1.1.02.00003	BANCO DO BRASIL	PG		1.300,00
			TRANSPORTE	1.300,00	1.300,00

DIÁRIO

Data	Classificação	Descrição	Histórico	Débito	Crédito
			TRANSPORTE	1.300,00	1.300,00
13/06/2022	2.1.1.01.00001	FORNECEDORES DIVERSOS	PG	197,00	
13/06/2022	1.1.1.02.00003	BANCO DO BRASIL	PG		197,00
13/06/2022	1.1.1.02.00005	BRADESCO	DEP/BANCO	96,81	
13/06/2022	1.1.1.01.00001	CAIXA GERAL	DEP/BANCO		96,81
13/06/2022	1.1.1.01.00001	CAIXA GERAL	DEP/CAIXA	96,81	
13/06/2022	1.1.1.02.00005	BRADESCO	DEP/CAIXA		96,81
			TOTAL DO DIA	1.690,62	1.690,62
15/06/2022	1.1.2.01.00001	CLIENTES DIVERSOS	RECEITA NFe	398,00	
15/06/2022	3.1.1.01.00003	VENDA DE MERCADORIAS	RECEITA NFe		398,00
15/06/2022	1.1.2.01.00001	CLIENTES DIVERSOS	RECEITA NFe	13.305,00	
15/06/2022	3.1.1.01.00003	VENDA DE MERCADORIAS	RECEITA NFe		13.305,00
15/06/2022	1.1.1.01.00001	CAIXA GERAL	PG	93,59	
15/06/2022	1.1.1.02.00003	BANCO DO BRASIL	PG		93,59
15/06/2022	1.1.5.01.00001	ESTOQUE DE MERCADORIAS	COMPRAS DE MERCADORIAS	2.277,43	
15/06/2022	2.1.1.01.00001	FORNECEDORES DIVERSOS	COMPRAS DE MERCADORIAS		2.277,43
			TOTAL DO DIA	16.074,02	16.074,02
17/06/2022	1.1.1.02.00005	BRADESCO	DEP/BANCO	208,49	
17/06/2022	1.1.1.01.00001	CAIXA GERAL	DEP/BANCO		208,49
17/06/2022	1.1.1.01.00001	CAIXA GERAL	DEP/CAIXA	110,99	
17/06/2022	1.1.1.02.00005	BRADESCO	DEP/CAIXA		110,99
17/06/2022	1.1.1.01.00001	CAIXA GERAL	DEP/CAIXA	97,50	
17/06/2022	1.1.1.02.00005	BRADESCO	DEP/CAIXA		97,50
			TOTAL DO DIA	416,98	416,98
20/06/2022	2.1.1.01.00001	FORNECEDORES DIVERSOS	PG	3.000,00	
20/06/2022	1.1.1.02.00003	BANCO DO BRASIL	PG		3.000,00
20/06/2022	1.1.1.02.00003	BANCO DO BRASIL	DEP/BANCO	2.455,78	
20/06/2022	1.1.1.01.00001	CAIXA GERAL	DEP/BANCO		2.455,78
20/06/2022	1.1.5.01.00001	ESTOQUE DE MERCADORIAS	COMPRAS DE MERCADORIAS	1.163,17	
20/06/2022	2.1.1.01.00001	FORNECEDORES DIVERSOS	COMPRAS DE MERCADORIAS		1.163,17
20/06/2022	2.1.2.01.00015	SIMPLES NACIONAL A RECOLHER	PG SIMPLES NACIONAL 05/2022	507,77	
20/06/2022	1.1.1.01.00001	CAIXA GERAL	PG SIMPLES NACIONAL 05/2022		507,77
20/06/2022	1.1.1.02.00005	BRADESCO	DEP/BANCO	1.850,00	
20/06/2022	1.1.1.01.00001	CAIXA GERAL	DEP/BANCO		1.850,00
20/06/2022	1.1.1.01.00001	CAIXA GERAL	DEP/CAIXA	50,57	
20/06/2022	1.1.1.02.00005	BRADESCO	DEP/CAIXA		50,57
20/06/2022	1.1.1.01.00001	CAIXA GERAL	DEP/CAIXA	350,00	
20/06/2022	1.1.1.02.00005	BRADESCO	DEP/CAIXA		350,00
20/06/2022	1.1.1.01.00001	CAIXA GERAL	DEP/CAIXA	507,77	
20/06/2022	1.1.1.02.00005	BRADESCO	DEP/CAIXA		507,77
20/06/2022	1.1.1.01.00001	CAIXA GERAL	DEP/CAIXA	941,66	
20/06/2022	1.1.1.02.00005	BRADESCO	DEP/CAIXA		941,66
			TOTAL DO DIA	10.826,72	10.826,72
22/06/2022	1.1.5.01.00001	ESTOQUE DE MERCADORIAS	COMPRAS DE MERCADORIAS	4.040,00	
22/06/2022	2.1.1.01.00001	FORNECEDORES DIVERSOS	COMPRAS DE MERCADORIAS		4.040,00
			TOTAL DO DIA	4.040,00	4.040,00
24/06/2022	1.1.1.01.00001	CAIXA GERAL	PG	292,00	
24/06/2022	1.1.1.02.00003	BANCO DO BRASIL	PG		292,00
24/06/2022	1.1.1.02.00003	BANCO DO BRASIL	DEP/BANCO	292,00	
24/06/2022	1.1.1.01.00001	CAIXA GERAL	DEP/BANCO		292,00
			TOTAL DO DIA	584,00	584,00
27/06/2022	1.1.1.02.00003	BANCO DO BRASIL	RECEB/CLIENTE	1.300,00	
27/06/2022	1.1.2.01.00001	CLIENTES DIVERSOS	RECEB/CLIENTE		1.300,00
27/06/2022	1.1.1.02.00003	BANCO DO BRASIL	EMPRESTIMO	12.500,00	
27/06/2022	2.1.5.01.00002	CAPITAL DE GIRO BB	EMPRESTIMO		12.500,00
27/06/2022	1.1.1.01.00001	CAIXA GERAL	DEP/BANCO	13.565,00	
			TRANSPORTE	27.365,00	13.800,00

DIÁRIO

Data	Classificação	Descrição	Histórico	Débito	Crédito
			TRANSPORTE	27.365,00	13.800,00
27/06/2022	1.1.1.02.00003	BANCO DO BRASIL	DEP/BANCO		13.565,00
27/06/2022	2.1.5.01.00002	CAPITAL DE GIRO BB	PG AMORTIZACAO	202,06	
27/06/2022	1.1.1.02.00003	BANCO DO BRASIL	PG AMORTIZACAO		202,06
27/06/2022	1.1.1.02.00005	BRADESCO	DEP/BANCO	1.371,89	
27/06/2022	1.1.1.01.00001	CAIXA GERAL	DEP/BANCO		1.371,89
27/06/2022	1.1.1.01.00001	CAIXA GERAL	DEP/CAIXA	71,89	
27/06/2022	1.1.1.02.00005	BRADESCO	DEP/CAIXA		71,89
27/06/2022	1.1.1.01.00001	CAIXA GERAL	DEP/CAIXA	1.300,00	
27/06/2022	1.1.1.02.00005	BRADESCO	DEP/CAIXA		1.300,00
			TOTAL DO DIA	30.310,84	30.310,84
28/06/2022	2.1.1.01.00001	FORNECEDORES DIVERSOS	PG	5.000,00	
28/06/2022	1.1.1.02.00003	BANCO DO BRASIL	PG		5.000,00
28/06/2022	1.1.1.02.00003	BANCO DO BRASIL	DEP/BANCO	4.967,06	
28/06/2022	1.1.1.01.00001	CAIXA GERAL	DEP/BANCO		4.967,06
28/06/2022	1.1.1.01.00001	CAIXA GERAL	CAPITAL SOCIAL	20.000,00	
28/06/2022	2.3.1.01.00001	CAPITAL SOCIAL	CAPITAL SOCIAL		20.000,00
28/06/2022	1.1.1.02.00005	BRADESCO	DEP/BANCO	300,08	
28/06/2022	1.1.1.01.00001	CAIXA GERAL	DEP/BANCO		300,08
28/06/2022	1.1.1.02.00005	BRADESCO	DEP/BANCO	162,23	
28/06/2022	1.1.1.01.00001	CAIXA GERAL	DEP/BANCO		162,23
28/06/2022	1.1.1.02.00005	BRADESCO	DEP/BANCO	338,47	
28/06/2022	1.1.1.01.00001	CAIXA GERAL	DEP/BANCO		338,47
28/06/2022	1.1.1.02.00005	BRADESCO	DEP/BANCO	1.199,22	
28/06/2022	1.1.1.01.00001	CAIXA GERAL	DEP/BANCO		1.199,22
28/06/2022	1.1.1.01.00001	CAIXA GERAL	DEP/CAIXA	2.000,00	
28/06/2022	1.1.1.02.00005	BRADESCO	DEP/CAIXA		2.000,00
			TOTAL DO DIA	33.967,06	33.967,06
29/06/2022	1.1.5.01.00001	ESTOQUE DE MERCADORIAS	COMPRAS DE MERCADORIAS	254,99	
29/06/2022	2.1.1.01.00001	FORNECEDORES DIVERSOS	COMPRAS DE MERCADORIAS		254,99
			TOTAL DO DIA	254,99	254,99
30/06/2022	1.1.1.01.00001	CAIXA GERAL	DEPOSITO CAIXA	1.300,00	
30/06/2022	1.1.1.02.00003	BANCO DO BRASIL	DEPOSITO CAIXA		1.300,00
30/06/2022	1.1.1.02.00003	BANCO DO BRASIL	DEP/BANCO	1.300,00	
30/06/2022	1.1.1.01.00001	CAIXA GERAL	DEP/BANCO		1.300,00
30/06/2022	3.1.2.03.00008	(-) SIMPLES NACIONAL	PROV SIMPLES A PG 06/2022	441,01	
30/06/2022	2.1.2.01.00015	SIMPLES NACIONAL A RECOLHER	PROV SIMPLES A PG 06/2022		441,01
30/06/2022	3.2.1.06.00006	SERVIÇOS PRESTADOS POR TERCEIROS	DESPEZA COM VENDAS	2.500,00	
30/06/2022	1.1.1.01.00001	CAIXA GERAL	DESPEZA COM VENDAS		2.500,00
30/06/2022	1.1.1.02.00005	BRADESCO	DEP/BANCO	853,08	
30/06/2022	1.1.1.01.00001	CAIXA GERAL	DEP/BANCO		853,08
30/06/2022	1.1.1.01.00001	CAIXA GERAL	DEP/CAIXA	633,27	
30/06/2022	1.1.1.02.00005	BRADESCO	DEP/CAIXA		633,27
30/06/2022	1.1.1.01.00001	CAIXA GERAL	DEP/CAIXA	219,81	
30/06/2022	1.1.1.02.00005	BRADESCO	DEP/CAIXA		219,81
30/06/2022	1.1.1.01.00001	CAIXA GERAL	DEP/CAIXA	1.298,75	
30/06/2022	1.1.1.02.00005	BRADESCO	DEP/CAIXA		1.298,75
			TOTAL DO DIA	8.545,92	8.545,92
			TOTAL DO MÊS	135.188,96	135.188,96
01/07/2022	3.2.2.01.00001	DESPEZA BANCARIA	DESP/BANCARIA	556,45	
01/07/2022	1.1.1.02.00003	BANCO DO BRASIL	DESP/BANCARIA		556,45
01/07/2022	3.2.2.01.00001	DESPEZA BANCARIA	DESP/BANCARIA	16,00	
01/07/2022	1.1.1.02.00003	BANCO DO BRASIL	DESP/BANCARIA		16,00
01/07/2022	1.1.1.02.00003	BANCO DO BRASIL	DEP/BANCO	572,45	
01/07/2022	1.1.1.01.00001	CAIXA GERAL	DEP/BANCO		572,45
01/07/2022	1.1.5.01.00001	ESTOQUE DE MERCADORIAS	COMPRAS DE MERCADORIAS	120,00	
01/07/2022	2.1.1.01.00001	FORNECEDORES DIVERSOS	COMPRAS DE MERCADORIAS		120,00
			TRANSPORTE	1.264,90	1.264,90

DIÁRIO

Data	Classificação	Descrição	Histórico	Débito	Crédito
			TRANSPORTE	1.264,90	1.264,90
01/07/2022	1.1.1.02.00005	BRADESCO	DEP/BANCO	337,44	
01/07/2022	1.1.1.01.00001	CAIXA GERAL	DEP/BANCO		337,44
01/07/2022	1.1.1.02.00005	BRADESCO	DEP/BANCO	2.877,00	
01/07/2022	1.1.1.01.00001	CAIXA GERAL	DEP/BANCO		2.877,00
01/07/2022	1.1.1.01.00001	CAIXA GERAL	DEPOSITO CAIXA	69,20	
01/07/2022	1.1.1.02.00005	BRADESCO	DEPOSITO CAIXA		69,20
01/07/2022	1.1.1.01.00001	CAIXA GERAL	DEPOSITO CAIXA	3.025,24	
01/07/2022	1.1.1.02.00005	BRADESCO	DEPOSITO CAIXA		3.025,24
01/07/2022	1.1.1.01.00001	CAIXA GERAL	DEPOSITO CAIXA	120,00	
01/07/2022	1.1.1.02.00005	BRADESCO	DEPOSITO CAIXA		120,00
01/07/2022	1.1.1.01.00001	CAIXA GERAL	RECEB/CLIENTE	3.000,00	
01/07/2022	1.1.2.01.00001	CLIENTES DIVERSOS	RECEB/CLIENTE		3.000,00
			TOTAL DO DIA	10.693,78	10.693,78
04/07/2022	1.1.2.01.00001	CLIENTES DIVERSOS	RECEITA NFe	25.740,00	
04/07/2022	3.1.1.01.00003	VENDA DE MERCADORIAS	RECEITA NFe		25.740,00
04/07/2022	1.1.2.01.00001	CLIENTES DIVERSOS	RECEITA NFe	2.265,60	
04/07/2022	3.1.1.01.00003	VENDA DE MERCADORIAS	RECEITA NFe		2.265,60
			TOTAL DO DIA	28.005,60	28.005,60
05/07/2022	1.1.2.01.00001	CLIENTES DIVERSOS	RECEITA NFe	1.212,50	
05/07/2022	3.1.1.01.00003	VENDA DE MERCADORIAS	RECEITA NFe		1.212,50
05/07/2022	1.1.2.01.00001	CLIENTES DIVERSOS	RECEITA NFe	17.883,00	
05/07/2022	3.1.1.01.00003	VENDA DE MERCADORIAS	RECEITA NFe		17.883,00
05/07/2022	2.1.1.01.00001	FORNECEDORES DIVERSOS	PG	4.660,00	
05/07/2022	1.1.1.02.00003	BANCO DO BRASIL	PG		4.660,00
05/07/2022	1.1.1.02.00003	BANCO DO BRASIL	DEP/BANCO	4.660,00	
05/07/2022	1.1.1.01.00001	CAIXA GERAL	DEP/BANCO		4.660,00
05/07/2022	1.1.1.02.00005	BRADESCO	DEP/BANCO	219,82	
05/07/2022	1.1.1.01.00001	CAIXA GERAL	DEP/BANCO		219,82
05/07/2022	1.1.1.02.00005	BRADESCO	DEP/BANCO	858,04	
05/07/2022	1.1.1.01.00001	CAIXA GERAL	DEP/BANCO		858,04
05/07/2022	1.1.1.02.00005	BRADESCO	DEP/BANCO	2.928,45	
05/07/2022	1.1.1.01.00001	CAIXA GERAL	DEP/BANCO		2.928,45
05/07/2022	1.1.1.02.00005	BRADESCO	DEP/BANCO	403,71	
05/07/2022	1.1.1.01.00001	CAIXA GERAL	DEP/BANCO		403,71
05/07/2022	1.1.1.02.00005	BRADESCO	DEP/BANCO	941,77	
05/07/2022	1.1.1.01.00001	CAIXA GERAL	DEP/BANCO		941,77
05/07/2022	1.1.1.01.00001	CAIXA GERAL	DEPOSITO CAIXA	11,79	
05/07/2022	1.1.1.02.00005	BRADESCO	DEPOSITO CAIXA		11,79
05/07/2022	1.1.1.01.00001	CAIXA GERAL	DEPOSITO CAIXA	4.040,00	
05/07/2022	1.1.1.02.00005	BRADESCO	DEPOSITO CAIXA		4.040,00
05/07/2022	1.1.1.01.00001	CAIXA GERAL	DEPOSITO CAIXA	1.300,00	
05/07/2022	1.1.1.02.00005	BRADESCO	DEPOSITO CAIXA		1.300,00
			TOTAL DO DIA	39.119,08	39.119,08
06/07/2022	1.1.2.01.00001	CLIENTES DIVERSOS	RECEITA NFe	287,96	
06/07/2022	3.1.1.01.00003	VENDA DE MERCADORIAS	RECEITA NFe		287,96
06/07/2022	1.1.2.01.00001	CLIENTES DIVERSOS	RECEITA NFe	366,64	
06/07/2022	3.1.1.01.00003	VENDA DE MERCADORIAS	RECEITA NFe		366,64
06/07/2022	2.1.1.01.00001	FORNECEDORES DIVERSOS	PG	649,70	
06/07/2022	1.1.1.02.00003	BANCO DO BRASIL	PG		649,70
06/07/2022	2.1.1.01.00001	FORNECEDORES DIVERSOS	PG	759,14	
06/07/2022	1.1.1.02.00003	BANCO DO BRASIL	PG		759,14
06/07/2022	3.2.2.01.00001	DESPESA BANCARIA	DESP/BANCARIA	66,00	
06/07/2022	1.1.1.02.00003	BANCO DO BRASIL	DESP/BANCARIA		66,00
06/07/2022	1.1.1.02.00003	BANCO DO BRASIL	DEP/BANCO	1.474,84	
06/07/2022	1.1.1.01.00001	CAIXA GERAL	DEP/BANCO		1.474,84
			TOTAL DO DIA	3.604,28	3.604,28
07/07/2022	1.1.2.01.00001	CLIENTES DIVERSOS	RECEITA NFe	1.360,00	
			TRANSPORTE	1.360,00	

DIÁRIO

Data	Classificação	Descrição	Histórico	Débito	Crédito
			TRANSPORTE	1.360,00	
07/07/2022	3.1.1.01.00003	VENDA DE MERCADORIAS	RECEITA NFe		1.360,00
07/07/2022	2.1.1.01.00001	FORNECEDORES DIVERSOS	DESP/BANCARIA	399,50	
07/07/2022	1.1.1.02.00003	BANCO DO BRASIL	DESP/BANCARIA		399,50
07/07/2022	1.1.1.02.00003	BANCO DO BRASIL	DESP/BANCARIA	399,50	
07/07/2022	1.1.1.01.00001	CAIXA GERAL	DESP/BANCARIA		399,50
07/07/2022	1.1.1.02.00005	BRADESCO	DEP/BANCO	719,90	
07/07/2022	1.1.1.01.00001	CAIXA GERAL	DEP/BANCO		719,90
07/07/2022	1.1.1.01.00001	CAIXA GERAL	DEPOSITO CAIXA	719,90	
07/07/2022	1.1.1.02.00005	BRADESCO	DEPOSITO CAIXA		719,90
			TOTAL DO DIA	3.598,80	3.598,80
08/07/2022	1.1.2.01.00001	CLIENTES DIVERSOS	RECEITA NFe	680,00	
08/07/2022	3.1.1.01.00003	VENDA DE MERCADORIAS	RECEITA NFe		680,00
08/07/2022	1.1.2.01.00001	CLIENTES DIVERSOS	RECEITA NFe	1.286,10	
08/07/2022	3.1.1.01.00003	VENDA DE MERCADORIAS	RECEITA NFe		1.286,10
08/07/2022	1.1.1.02.00005	BRADESCO	DEP/BANCO	579,90	
08/07/2022	1.1.1.01.00001	CAIXA GERAL	DEP/BANCO		579,90
08/07/2022	1.1.1.01.00001	CAIXA GERAL	DEPOSITO CAIXA	579,90	
08/07/2022	1.1.1.02.00005	BRADESCO	DEPOSITO CAIXA		579,90
			TOTAL DO DIA	3.125,90	3.125,90
11/07/2022	1.1.2.01.00001	CLIENTES DIVERSOS	RECEITA NFe	1.800,00	
11/07/2022	3.1.1.01.00003	VENDA DE MERCADORIAS	RECEITA NFe		1.800,00
11/07/2022	1.1.2.01.00001	CLIENTES DIVERSOS	RECEITA NFe	13.305,00	
11/07/2022	3.1.1.01.00003	VENDA DE MERCADORIAS	RECEITA NFe		13.305,00
11/07/2022	1.1.1.02.00003	BANCO DO BRASIL	DEP/BANCO	1.800,00	
11/07/2022	1.1.1.01.00001	CAIXA GERAL	DEP/BANCO		1.800,00
11/07/2022	3.2.3.00.00001	DESPESA C/CONTADOR	PG CONTADOR	363,80	
11/07/2022	1.1.1.01.00001	CAIXA GERAL	PG CONTADOR		363,80
11/07/2022	3.2.3.01.00015	DESPESAS C/SÓCIOS E/OU ADMINISTRADORES	PG DESPESA	3.000,00	
11/07/2022	1.1.1.01.00001	CAIXA GERAL	PG DESPESA		3.000,00
11/07/2022	1.1.1.02.00005	BRADESCO	DEP/BANCO	96,82	
11/07/2022	1.1.1.01.00001	CAIXA GERAL	DEP/BANCO		96,82
11/07/2022	1.1.1.01.00001	CAIXA GERAL	DEPOSITO CAIXA	94,85	
11/07/2022	1.1.1.02.00005	BRADESCO	DEPOSITO CAIXA		94,85
			TOTAL DO DIA	20.460,47	20.460,47
12/07/2022	1.1.2.01.00001	CLIENTES DIVERSOS	RECEITA NFe	544,00	
12/07/2022	3.1.1.01.00003	VENDA DE MERCADORIAS	RECEITA NFe		544,00
12/07/2022	1.1.2.01.00001	CLIENTES DIVERSOS	RECEITA NFe	215,97	
12/07/2022	3.1.1.01.00003	VENDA DE MERCADORIAS	RECEITA NFe		215,97
12/07/2022	1.1.5.01.00001	ESTOQUE DE MERCADORIAS	COMPRAS DE MERCADORIAS	2.339,58	
12/07/2022	2.1.1.01.00001	FORNECEDORES DIVERSOS	COMPRAS DE MERCADORIAS		2.339,58
12/07/2022	1.1.5.01.00001	ESTOQUE DE MERCADORIAS	COMPRAS DE MERCADORIAS	586,92	
12/07/2022	2.1.1.01.00001	FORNECEDORES DIVERSOS	COMPRAS DE MERCADORIAS		586,92
			TOTAL DO DIA	3.686,47	3.686,47
13/07/2022	1.1.2.01.00001	CLIENTES DIVERSOS	RECEITA NFe	1.935,00	
13/07/2022	3.1.1.01.00003	VENDA DE MERCADORIAS	RECEITA NFe		1.935,00
13/07/2022	1.1.1.02.00005	BRADESCO	DEP/BANCO	398,00	
13/07/2022	1.1.1.01.00001	CAIXA GERAL	DEP/BANCO		398,00
13/07/2022	1.1.1.02.00005	BRADESCO	DEP/BANCO	1.212,50	
13/07/2022	1.1.1.01.00001	CAIXA GERAL	DEP/BANCO		1.212,50
13/07/2022	1.1.1.01.00001	CAIXA GERAL	DEPOSITO CAIXA	759,14	
13/07/2022	1.1.1.02.00005	BRADESCO	DEPOSITO CAIXA		759,14
13/07/2022	1.1.1.01.00001	CAIXA GERAL	DEPOSITO CAIXA	853,33	
13/07/2022	1.1.1.02.00005	BRADESCO	DEPOSITO CAIXA		853,33
			TOTAL DO DIA	5.157,97	5.157,97
14/07/2022	1.1.1.02.00003	BANCO DO BRASIL	RECEB/CLIENTE	2.930,00	
			TRANSPORTE	2.930,00	

DIÁRIO

Data	Classificação	Descrição	Histórico	Débito	Crédito
14/07/2022	1.1.2.01.00001	CLIENTES DIVERSOS	TRANSPORTE RECEB/CLIENTE	2.930,00	
			TOTAL DO DIA	2.930,00	2.930,00
15/07/2022	1.1.5.01.00001	ESTOQUE DE MERCADORIAS	COMPRAS DE MERCADORIAS	2.333,38	
15/07/2022	2.1.1.01.00001	FORNECEDORES DIVERSOS	COMPRAS DE MERCADORIAS		2.333,38
15/07/2022	1.1.1.02.00005	BRADESCO	DEP/BANCO	158,40	
15/07/2022	1.1.1.01.00001	CAIXA GERAL	DEP/BANCO		158,40
15/07/2022	1.1.1.01.00001	CAIXA GERAL	DEPOSITO CAIXA	158,40	
15/07/2022	1.1.1.02.00005	BRADESCO	DEPOSITO CAIXA		158,40
			TOTAL DO DIA	2.650,18	2.650,18
18/07/2022	1.1.2.01.00001	CLIENTES DIVERSOS	RECEITA NFe	91,66	
18/07/2022	3.1.1.01.00003	VENDA DE MERCADORIAS	RECEITA NFe		91,66
18/07/2022	2.1.1.01.00001	FORNECEDORES DIVERSOS	PG	144,00	
18/07/2022	1.1.1.02.00003	BANCO DO BRASIL	PG		144,00
18/07/2022	2.1.1.01.00001	FORNECEDORES DIVERSOS	PG	727,60	
18/07/2022	1.1.1.02.00003	BANCO DO BRASIL	PG		727,60
18/07/2022	1.1.5.01.00001	ESTOQUE DE MERCADORIAS	COMPRAS DE MERCADORIAS	200,00	
18/07/2022	2.1.1.01.00001	FORNECEDORES DIVERSOS	COMPRAS DE MERCADORIAS		200,00
			TOTAL DO DIA	1.163,26	1.163,26
19/07/2022	1.1.2.01.00001	CLIENTES DIVERSOS	RECEITA NFe	1.522,50	
19/07/2022	3.1.1.01.00003	VENDA DE MERCADORIAS	RECEITA NFe		1.522,50
19/07/2022	1.1.2.01.00001	CLIENTES DIVERSOS	RECEITA NFe	5.000,00	
19/07/2022	3.1.1.01.00003	VENDA DE MERCADORIAS	RECEITA NFe		5.000,00
19/07/2022	1.1.5.01.00001	ESTOQUE DE MERCADORIAS	COMPRAS DE MERCADORIAS	2.800,00	
19/07/2022	2.1.1.01.00001	FORNECEDORES DIVERSOS	COMPRAS DE MERCADORIAS		2.800,00
19/07/2022	3.2.1.06.00006	SERVIÇOS PRESTADOS POR TERCEIROS	SERVIÇO TOMADO NESTA DATA	144,00	
19/07/2022	2.1.1.01.00001	FORNECEDORES DIVERSOS	SERVIÇO TOMADO NESTA DATA		144,00
			TOTAL DO DIA	9.466,50	9.466,50
20/07/2022	2.1.2.01.00015	SIMPLES NACIONAL A RECOLHER	PG SIMPLES NACIONAL 06/2022	441,01	
20/07/2022	1.1.1.01.00001	CAIXA GERAL	PG SIMPLES NACIONAL 06/2022		441,01
20/07/2022	1.1.1.02.00005	BRADESCO	DEP/BANCO	579,94	
20/07/2022	1.1.1.01.00001	CAIXA GERAL	DEP/BANCO		579,94
20/07/2022	1.1.1.02.00005	BRADESCO	DEP/BANCO	781,70	
20/07/2022	1.1.1.01.00001	CAIXA GERAL	DEP/BANCO		781,70
20/07/2022	1.1.1.02.00005	BRADESCO	DEP/BANCO	561,56	
20/07/2022	1.1.1.01.00001	CAIXA GERAL	DEP/BANCO		561,56
20/07/2022	1.1.1.01.00001	CAIXA GERAL	DEPOSITO CAIXA	759,15	
20/07/2022	1.1.1.02.00005	BRADESCO	DEPOSITO CAIXA		759,15
20/07/2022	1.1.1.01.00001	CAIXA GERAL	DEPOSITO CAIXA	139,52	
20/07/2022	1.1.1.02.00005	BRADESCO	DEPOSITO CAIXA		139,52
20/07/2022	1.1.1.01.00001	CAIXA GERAL	DEPOSITO CAIXA	583,52	
20/07/2022	1.1.1.02.00005	BRADESCO	DEPOSITO CAIXA		583,52
20/07/2022	1.1.1.01.00001	CAIXA GERAL	DEPOSITO CAIXA	441,01	
20/07/2022	1.1.1.02.00005	BRADESCO	DEPOSITO CAIXA		441,01
			TOTAL DO DIA	4.287,41	4.287,41
21/07/2022	1.1.2.01.00001	CLIENTES DIVERSOS	RECEITA NFe	700,00	
21/07/2022	3.1.1.01.00003	VENDA DE MERCADORIAS	RECEITA NFe		700,00
21/07/2022	1.1.1.02.00003	BANCO DO BRASIL	EMPRESTIMO	5.000,00	
21/07/2022	2.1.5.01.00002	CAPITAL DE GIRO BB	EMPRESTIMO		5.000,00
21/07/2022	1.1.1.01.00001	CAIXA GERAL	DEP/BANCO	8.764,40	
21/07/2022	1.1.1.02.00003	BANCO DO BRASIL	DEP/BANCO		8.764,40
21/07/2022	2.1.5.01.00002	CAPITAL DE GIRO BB	AMORTIZAÇÃO	65,90	
21/07/2022	1.1.1.02.00003	BANCO DO BRASIL	AMORTIZAÇÃO		65,90
21/07/2022	1.1.1.02.00005	BRADESCO	DEP/BANCO	1.286,10	
21/07/2022	1.1.1.01.00001	CAIXA GERAL	DEP/BANCO		1.286,10
21/07/2022	1.1.1.01.00001	CAIXA GERAL	DEPOSITO CAIXA	135,00	
21/07/2022	1.1.1.02.00005	BRADESCO	DEPOSITO CAIXA		135,00
			TRANSPORTE	15.951,40	15.951,40

DIÁRIO

Data	Classificação	Descrição	Histórico	Débito	Crédito
			TRANSPORTE	15.951,40	15.951,40
21/07/2022	1.1.1.01.00001	CAIXA GERAL	DEPOSITO CAIXA	1.151,10	
21/07/2022	1.1.1.02.00005	BRADESCO	DEPOSITO CAIXA		1.151,10
			TOTAL DO DIA	17.102,50	17.102,50
22/07/2022	1.1.2.01.00001	CLIENTES DIVERSOS	RECEITA NFe	1.311,98	
22/07/2022	3.1.1.01.00003	VENDA DE MERCADORIAS	RECEITA NFe		1.311,98
22/07/2022	1.1.2.01.00001	CLIENTES DIVERSOS	RECEITA NFe	126,84	
22/07/2022	3.1.1.01.00003	VENDA DE MERCADORIAS	RECEITA NFe		126,84
22/07/2022	1.1.1.02.00003	BANCO DO BRASIL	DEP/BANCO	447,60	
22/07/2022	1.1.1.01.00001	CAIXA GERAL	DEP/BANCO		447,60
22/07/2022	1.1.5.01.00001	ESTOQUE DE MERCADORIAS	COMPRAS DE MERCADORIAS	572,00	
22/07/2022	2.1.1.01.00001	FORNECEDORES DIVERSOS	COMPRAS DE MERCADORIAS		572,00
22/07/2022	1.1.1.02.00005	BRADESCO	DEP/BANCO	71,67	
22/07/2022	1.1.1.01.00001	CAIXA GERAL	DEP/BANCO		71,67
22/07/2022	1.1.1.02.00005	BRADESCO	DEP/BANCO	500,33	
22/07/2022	1.1.1.01.00001	CAIXA GERAL	DEP/BANCO		500,33
22/07/2022	1.1.1.01.00001	CAIXA GERAL	DEPOSITO CAIXA	572,00	
22/07/2022	1.1.1.02.00005	BRADESCO	DEPOSITO CAIXA		572,00
			TOTAL DO DIA	3.602,42	3.602,42
25/07/2022	1.1.2.01.00001	CLIENTES DIVERSOS	RECEITA NFe	659,04	
25/07/2022	3.1.1.01.00003	VENDA DE MERCADORIAS	RECEITA NFe		659,04
25/07/2022	1.1.1.02.00003	BANCO DO BRASIL	DEP/BANCO	13.296,05	
25/07/2022	1.1.1.01.00001	CAIXA GERAL	DEP/BANCO		13.296,05
25/07/2022	2.1.5.01.00002	CAPITAL DE GIRO BB	AMORTIZACAO	362,25	
25/07/2022	1.1.1.02.00003	BANCO DO BRASIL	AMORTIZACAO		362,25
25/07/2022	1.1.5.01.00001	ESTOQUE DE MERCADORIAS	COMPRAS DE MERCADORIAS	1.168,77	
25/07/2022	2.1.1.01.00001	FORNECEDORES DIVERSOS	COMPRAS DE MERCADORIAS		1.168,77
			TOTAL DO DIA	15.486,11	15.486,11
26/07/2022	2.1.1.01.00001	FORNECEDORES DIVERSOS	PG	5.000,00	
26/07/2022	1.1.1.02.00003	BANCO DO BRASIL	PG		5.000,00
26/07/2022	1.1.1.01.00001	CAIXA GERAL	DEPOSITO CAIXA	200,00	
26/07/2022	1.1.1.02.00003	BANCO DO BRASIL	DEPOSITO CAIXA		200,00
26/07/2022	1.1.1.02.00005	BRADESCO	DEP/BANCO	25.740,00	
26/07/2022	1.1.1.01.00001	CAIXA GERAL	DEP/BANCO		25.740,00
26/07/2022	1.1.1.02.00005	BRADESCO	DEP/BANCO	1.360,00	
26/07/2022	1.1.1.01.00001	CAIXA GERAL	DEP/BANCO		1.360,00
26/07/2022	1.1.1.01.00001	CAIXA GERAL	DEPOSITO CAIXA	582,56	
26/07/2022	1.1.1.02.00005	BRADESCO	DEPOSITO CAIXA		582,56
26/07/2022	1.1.1.01.00001	CAIXA GERAL	DEPOSITO CAIXA	210,27	
26/07/2022	1.1.1.02.00005	BRADESCO	DEPOSITO CAIXA		210,27
26/07/2022	1.1.1.01.00001	CAIXA GERAL	DEPOSITO CAIXA	88,05	
26/07/2022	1.1.1.02.00005	BRADESCO	DEPOSITO CAIXA		88,05
26/07/2022	1.1.1.01.00001	CAIXA GERAL	DEPOSITO CAIXA	124,66	
26/07/2022	1.1.1.02.00005	BRADESCO	DEPOSITO CAIXA		124,66
26/07/2022	1.1.1.01.00001	CAIXA GERAL	DEPOSITO CAIXA	25.094,46	
26/07/2022	1.1.1.02.00005	BRADESCO	DEPOSITO CAIXA		25.094,46
26/07/2022	1.1.1.01.00001	CAIXA GERAL	DEPOSITO CAIXA	1.000,00	
26/07/2022	1.1.1.02.00005	BRADESCO	DEPOSITO CAIXA		1.000,00
			TOTAL DO DIA	59.400,00	59.400,00
27/07/2022	1.1.5.01.00001	ESTOQUE DE MERCADORIAS	COMPRAS DE MERCADORIAS	586,92	
27/07/2022	2.1.1.01.00001	FORNECEDORES DIVERSOS	COMPRAS DE MERCADORIAS		586,92
			TOTAL DO DIA	586,92	586,92
28/07/2022	1.1.2.01.00001	CLIENTES DIVERSOS	RECEITA NFe	680,00	
28/07/2022	3.1.1.01.00003	VENDA DE MERCADORIAS	RECEITA NFe		680,00
28/07/2022	1.1.1.02.00005	BRADESCO	DEP/BANCO	650,79	
28/07/2022	1.1.1.01.00001	CAIXA GERAL	DEP/BANCO		650,79
28/07/2022	1.1.1.02.00005	BRADESCO	DEP/BANCO	5.070,11	
			TRANSPORTE	6.400,90	1.330,79

DIÁRIO

Data	Classificação	Descrição	Histórico	Débito	Crédito
28/07/2022	1.1.1.01.00001	CAIXA GERAL	TRANSPORTE DEP/BANCO	6.400,90	1.330,79 5.070,11
28/07/2022	1.1.1.01.00001	CAIXA GERAL	DEPOSITO CAIXA	1.552,12	
28/07/2022	1.1.1.02.00005	BRABESCO	DEPOSITO CAIXA		1.552,12
28/07/2022	1.1.1.01.00001	CAIXA GERAL	DEPOSITO CAIXA	868,78	
28/07/2022	1.1.1.02.00005	BRABESCO	DEPOSITO CAIXA		868,78
28/07/2022	1.1.1.01.00001	CAIXA GERAL	DEPOSITO CAIXA	1.760,00	
28/07/2022	1.1.1.02.00005	BRABESCO	DEPOSITO CAIXA		1.760,00
28/07/2022	1.1.1.01.00001	CAIXA GERAL	DEPOSITO CAIXA	1.540,00	
28/07/2022	1.1.1.02.00005	BRABESCO	DEPOSITO CAIXA		1.540,00
			TOTAL DO DIA	12.121,80	12.121,80
29/07/2022	1.1.2.01.00001	CLIENTES DIVERSOS	RECEITA NFe	497,10	
29/07/2022	3.1.1.01.00003	VENDA DE MERCADORIAS	RECEITA NFe		497,10
29/07/2022	1.1.2.01.00001	CLIENTES DIVERSOS	RECEITA NFe	360,00	
29/07/2022	3.1.1.01.00003	VENDA DE MERCADORIAS	RECEITA NFe		360,00
29/07/2022	1.1.1.02.00005	BRABESCO	DEP/BANCO	287,96	
29/07/2022	1.1.1.01.00001	CAIXA GERAL	DEP/BANCO		287,96
29/07/2022	1.1.1.02.00005	BRABESCO	DEP/BANCO	17.883,00	
29/07/2022	1.1.1.01.00001	CAIXA GERAL	DEP/BANCO		17.883,00
29/07/2022	1.1.1.01.00001	CAIXA GERAL	DEPOSITO CAIXA	66,70	
29/07/2022	1.1.1.02.00005	BRABESCO	DEPOSITO CAIXA		66,70
29/07/2022	1.1.1.01.00001	CAIXA GERAL	DEPOSITO CAIXA	18.104,26	
29/07/2022	1.1.1.02.00005	BRABESCO	DEPOSITO CAIXA		18.104,26
			TOTAL DO DIA	37.199,02	37.199,02
30/07/2022	3.1.2.03.00008	(-) SIMPLES NACIONAL	PROV SIMPLES A PG 07/2022	3.734,51	
30/07/2022	2.1.2.01.00015	SIMPLES NACIONAL A RECOLHER	PROV SIMPLES A PG 07/2022		3.734,51
30/07/2022	3.2.1.06.00006	SERVIÇOS PRESTADOS POR TERCEIROS	DESPESA COM VENDAS	2.520,00	
30/07/2022	1.1.1.01.00001	CAIXA GERAL	DESPESA COM VENDAS		2.520,00
			TOTAL DO DIA	6.254,51	6.254,51
			TOTAL DO MÊS	289.702,98	289.702,98
01/08/2022	1.1.1.01.00001	CAIXA GERAL	DEPOSITO CAIXA	5.000,00	
01/08/2022	1.1.1.02.00003	BANCO DO BRASIL	DEPOSITO CAIXA		5.000,00
01/08/2022	1.1.1.01.00001	CAIXA GERAL	DEPOSITO CAIXA	543,87	
01/08/2022	1.1.1.02.00003	BANCO DO BRASIL	DEPOSITO CAIXA		543,87
01/08/2022	3.2.2.01.00001	DESPESA BANCARIA	DESP/BANCARIA	50,90	
01/08/2022	1.1.1.02.00003	BANCO DO BRASIL	DESP/BANCARIA		50,90
01/08/2022	1.1.5.01.00001	ESTOQUE DE MERCADORIAS	COMPRAS DE MERCADORIAS	2.347,87	
01/08/2022	2.1.1.01.00001	FORNECEDORES DIVERSOS	COMPRAS DE MERCADORIAS		2.347,87
01/08/2022	1.1.1.02.00005	BRABESCO	DEP/BANCO	5.321,66	
01/08/2022	1.1.1.01.00001	CAIXA GERAL	DEP/BANCO		5.321,66
01/08/2022	1.1.1.01.00001	CAIXA GERAL	DEPOSITO CAIXA	194,30	
01/08/2022	1.1.1.02.00005	BRABESCO	DEPOSITO CAIXA		194,30
01/08/2022	1.1.1.01.00001	CAIXA GERAL	DEPOSITO CAIXA	58,16	
01/08/2022	1.1.1.02.00005	BRABESCO	DEPOSITO CAIXA		58,16
01/08/2022	1.1.1.01.00001	CAIXA GERAL	DEPOSITO CAIXA	69,20	
01/08/2022	1.1.1.02.00005	BRABESCO	DEPOSITO CAIXA		69,20
01/08/2022	1.1.1.01.00001	CAIXA GERAL	DEPOSITO CAIXA	5.000,00	
01/08/2022	1.1.1.02.00005	BRABESCO	DEPOSITO CAIXA		5.000,00
			TOTAL DO DIA	18.585,96	18.585,96
02/08/2022	1.1.2.01.00001	CLIENTES DIVERSOS	RECEITA NFe	488,64	
02/08/2022	3.1.1.01.00003	VENDA DE MERCADORIAS	RECEITA NFe		488,64
02/08/2022	1.1.2.01.00001	CLIENTES DIVERSOS	RECEITA NFe	320,26	
02/08/2022	3.1.1.01.00003	VENDA DE MERCADORIAS	RECEITA NFe		320,26
02/08/2022	2.1.1.01.00001	FORNECEDORES DIVERSOS	PG	5.000,00	
02/08/2022	1.1.1.02.00003	BANCO DO BRASIL	PG		5.000,00
02/08/2022	1.1.1.02.00003	BANCO DO BRASIL	DEP/BANCO	2.385,27	
02/08/2022	1.1.1.01.00001	CAIXA GERAL	DEP/BANCO		2.385,27
			TRANSPORTE	8.194,17	8.194,17

DIÁRIO

Data	Classificação	Descrição	Histórico	Débito	Crédito
			TRANSPORTE	8.194,17	8.194,17
02/08/2022	1.1.1.02.00005	BRADESCO	DEP/BANCO	126,84	
02/08/2022	1.1.1.01.00001	CAIXA GERAL	DEP/BANCO		126,84
02/08/2022	1.1.1.01.00001	CAIXA GERAL	DEPOSITO CAIXA	126,84	
02/08/2022	1.1.1.02.00005	BRADESCO	DEPOSITO CAIXA		126,84
			TOTAL DO DIA	8.447,85	8.447,85
03/08/2022	1.1.2.01.00001	CLIENTES DIVERSOS	RECEITA NFe	465,00	
03/08/2022	3.1.1.01.00003	VENDA DE MERCADORIAS	RECEITA NFe		465,00
03/08/2022	1.1.2.01.00001	CLIENTES DIVERSOS	RECEITA NFe	360,00	
03/08/2022	3.1.1.01.00003	VENDA DE MERCADORIAS	RECEITA NFe		360,00
03/08/2022	1.1.2.01.00001	CLIENTES DIVERSOS	RECEITA NFe	630,00	
03/08/2022	3.1.1.01.00003	VENDA DE MERCADORIAS	RECEITA NFe		630,00
03/08/2022	1.1.1.02.00005	BRADESCO	DEP/BANCO	1.460,66	
03/08/2022	1.1.1.01.00001	CAIXA GERAL	DEP/BANCO		1.460,66
03/08/2022	1.1.1.01.00001	CAIXA GERAL	DEPOSITO CAIXA	782,43	
03/08/2022	1.1.1.02.00005	BRADESCO	DEPOSITO CAIXA		782,43
03/08/2022	1.1.1.01.00001	CAIXA GERAL	DEPOSITO CAIXA	530,88	
03/08/2022	1.1.1.02.00005	BRADESCO	DEPOSITO CAIXA		530,88
03/08/2022	1.1.1.01.00001	CAIXA GERAL	DEPOSITO CAIXA	147,35	
03/08/2022	1.1.1.02.00005	BRADESCO	DEPOSITO CAIXA		147,35
			TOTAL DO DIA	4.376,32	4.376,32
04/08/2022	1.1.2.01.00001	CLIENTES DIVERSOS	RECEITA NFe	4.118,00	
04/08/2022	3.1.1.01.00003	VENDA DE MERCADORIAS	RECEITA NFe		4.118,00
04/08/2022	1.1.1.02.00003	BANCO DO BRASIL	DEP/BANCO	1.218,00	
04/08/2022	1.1.1.01.00001	CAIXA GERAL	DEP/BANCO		1.218,00
04/08/2022	1.1.5.01.00001	ESTOQUE DE MERCADORIAS	COMPRAS DE MERCADORIAS	124,45	
04/08/2022	2.1.1.01.00001	FORNECEDORES DIVERSOS	COMPRAS DE MERCADORIAS		124,45
04/08/2022	1.1.5.01.00001	ESTOQUE DE MERCADORIAS	COMPRAS DE MERCADORIAS	17,00	
04/08/2022	2.1.1.01.00001	FORNECEDORES DIVERSOS	COMPRAS DE MERCADORIAS		17,00
04/08/2022	1.1.5.01.00001	ESTOQUE DE MERCADORIAS	COMPRAS DE MERCADORIAS	1.171,50	
04/08/2022	2.1.1.01.00001	FORNECEDORES DIVERSOS	COMPRAS DE MERCADORIAS		1.171,50
04/08/2022	1.1.1.02.00005	BRADESCO	DEP/BANCO	366,64	
04/08/2022	1.1.1.01.00001	CAIXA GERAL	DEP/BANCO		366,64
04/08/2022	1.1.1.02.00005	BRADESCO	DEP/BANCO	91,66	
04/08/2022	1.1.1.01.00001	CAIXA GERAL	DEP/BANCO		91,66
04/08/2022	1.1.1.01.00001	CAIXA GERAL	DEPOSITO CAIXA	316,85	
04/08/2022	1.1.1.02.00005	BRADESCO	DEPOSITO CAIXA		316,85
04/08/2022	1.1.1.01.00001	CAIXA GERAL	DEPOSITO CAIXA	141,45	
04/08/2022	1.1.1.02.00005	BRADESCO	DEPOSITO CAIXA		141,45
			TOTAL DO DIA	7.565,55	7.565,55
05/08/2022	3.2.2.01.00001	DESPESA BANCARIA	DESP/BANCARIA	66,00	
05/08/2022	1.1.1.02.00003	BANCO DO BRASIL	DESP/BANCARIA		66,00
05/08/2022	1.1.1.02.00005	BRADESCO	DEP/BANCO	680,00	
05/08/2022	1.1.1.01.00001	CAIXA GERAL	DEP/BANCO		680,00
05/08/2022	1.1.1.02.00005	BRADESCO	DEP/BANCO	1.522,50	
05/08/2022	1.1.1.01.00001	CAIXA GERAL	DEP/BANCO		1.522,50
05/08/2022	1.1.1.01.00001	CAIXA GERAL	DEPOSITO CAIXA	649,70	
05/08/2022	1.1.1.02.00005	BRADESCO	DEPOSITO CAIXA		649,70
05/08/2022	1.1.1.01.00001	CAIXA GERAL	DEPOSITO CAIXA	777,79	
05/08/2022	1.1.1.02.00005	BRADESCO	DEPOSITO CAIXA		777,79
05/08/2022	1.1.1.01.00001	CAIXA GERAL	DEPOSITO CAIXA	775,01	
05/08/2022	1.1.1.02.00005	BRADESCO	DEPOSITO CAIXA		775,01
			TOTAL DO DIA	4.471,00	4.471,00
08/08/2022	1.1.5.01.00001	ESTOQUE DE MERCADORIAS	COMPRAS DE MERCADORIAS	2.252,29	
08/08/2022	2.1.1.01.00001	FORNECEDORES DIVERSOS	COMPRAS DE MERCADORIAS		2.252,29
08/08/2022	1.1.1.02.00005	BRADESCO	DEP/BANCO	7.432,51	
08/08/2022	1.1.1.01.00001	CAIXA GERAL	DEP/BANCO		7.432,51
08/08/2022	1.1.1.01.00001	CAIXA GERAL	DEPOSITO CAIXA	98,00	
			TRANSPORTE	9.782,80	9.684,80

DIÁRIO

Data	Classificação	Descrição	Histórico	Débito	Crédito
08/08/2022	1.1.1.02.00005	BRABESCO	TRANSPORTE DEPOSITO CAIXA	9.782,80	9.684,80 98,00
08/08/2022	1.1.1.01.00001	CAIXA GERAL	DEPOSITO CAIXA	6.356,00	
08/08/2022	1.1.1.02.00005	BRABESCO	DEPOSITO CAIXA		6.356,00
08/08/2022	1.1.1.01.00001	CAIXA GERAL	DEPOSITO CAIXA	299,31	
08/08/2022	1.1.1.02.00005	BRABESCO	DEPOSITO CAIXA		299,31
08/08/2022	1.1.1.01.00001	CAIXA GERAL	DEPOSITO CAIXA	136,56	
08/08/2022	1.1.1.02.00005	BRABESCO	DEPOSITO CAIXA		136,56
08/08/2022	1.1.1.01.00001	CAIXA GERAL	DEPOSITO CAIXA	178,84	
08/08/2022	1.1.1.02.00005	BRABESCO	DEPOSITO CAIXA		178,84
08/08/2022	1.1.1.01.00001	CAIXA GERAL	DEPOSITO CAIXA	363,80	
08/08/2022	1.1.1.02.00005	BRABESCO	DEPOSITO CAIXA		363,80
			TOTAL DO DIA	17.117,31	17.117,31
09/08/2022	1.1.1.02.00003	BANCO DO BRASIL	DEP/BANCO	20,85	
09/08/2022	1.1.1.01.00001	CAIXA GERAL	DEP/BANCO		20,85
09/08/2022	1.1.1.02.00005	BRABESCO	DEP/BANCO	1.751,78	
09/08/2022	1.1.1.01.00001	CAIXA GERAL	DEP/BANCO		1.751,78
09/08/2022	1.1.1.01.00001	CAIXA GERAL	DEPOSITO CAIXA	385,00	
09/08/2022	1.1.1.02.00005	BRABESCO	DEPOSITO CAIXA		385,00
09/08/2022	1.1.1.01.00001	CAIXA GERAL	DEPOSITO CAIXA	586,92	
09/08/2022	1.1.1.02.00005	BRABESCO	DEPOSITO CAIXA		586,92
09/08/2022	1.1.1.01.00001	CAIXA GERAL	DEPOSITO CAIXA	779,86	
09/08/2022	1.1.1.02.00005	BRABESCO	DEPOSITO CAIXA		779,86
			TOTAL DO DIA	3.524,41	3.524,41
10/08/2022	1.1.2.01.00001	CLIENTES DIVERSOS	RECEITA NFe	1.800,00	
10/08/2022	3.1.1.01.00003	VENDA DE MERCADORIAS	RECEITA NFe		1.800,00
10/08/2022	3.2.3.00.00001	DESPESA C/CONTADOR	PG CONTADOR	363,80	
10/08/2022	1.1.1.01.00001	CAIXA GERAL	PG CONTADOR		363,80
10/08/2022	1.1.1.02.00005	BRABESCO	DEP/BANCO	36,66	
10/08/2022	1.1.1.01.00001	CAIXA GERAL	DEP/BANCO		36,66
10/08/2022	1.1.1.01.00001	CAIXA GERAL	DEPOSITO CAIXA	36,66	
10/08/2022	1.1.1.02.00005	BRABESCO	DEPOSITO CAIXA		36,66
			TOTAL DO DIA	2.237,12	2.237,12
11/08/2022	1.1.2.01.00001	CLIENTES DIVERSOS	RECEITA NFe	2.703,20	
11/08/2022	3.1.1.01.00003	VENDA DE MERCADORIAS	RECEITA NFe		2.703,20
11/08/2022	1.1.2.01.00001	CLIENTES DIVERSOS	RECEITA NFe	675,80	
11/08/2022	3.1.1.01.00003	VENDA DE MERCADORIAS	RECEITA NFe		675,80
11/08/2022	1.1.2.01.00001	CLIENTES DIVERSOS	RECEITA NFe	675,80	
11/08/2022	3.1.1.01.00003	VENDA DE MERCADORIAS	RECEITA NFe		675,80
11/08/2022	3.2.3.01.00015	DESPESAS C/SÓCIOS E/OU ADMINISTRADORES	PG DESPESA	3.000,00	
11/08/2022	1.1.1.01.00001	CAIXA GERAL	PG DESPESA		3.000,00
11/08/2022	1.1.1.02.00005	BRABESCO	DEP/BANCO	2.265,60	
11/08/2022	1.1.1.01.00001	CAIXA GERAL	DEP/BANCO		2.265,60
11/08/2022	1.1.1.01.00001	CAIXA GERAL	DEPOSITO CAIXA	2.265,60	
11/08/2022	1.1.1.02.00005	BRABESCO	DEPOSITO CAIXA		2.265,60
			TOTAL DO DIA	11.586,00	11.586,00
12/08/2022	1.1.2.01.00001	CLIENTES DIVERSOS	RECEITA NFe	3.026,90	
12/08/2022	3.1.1.01.00003	VENDA DE MERCADORIAS	RECEITA NFe		3.026,90
12/08/2022	3.2.2.01.00001	DESPESA BANCARIA	DESP/BANCARIA	3,96	
12/08/2022	1.1.1.02.00003	BANCO DO BRASIL	DESP/BANCARIA		3,96
12/08/2022	3.2.2.01.00001	DESPESA BANCARIA	DESP/BANCARIA	1,00	
12/08/2022	1.1.1.02.00003	BANCO DO BRASIL	DESP/BANCARIA		1,00
12/08/2022	1.1.1.02.00005	BRABESCO	DEP/BANCO	296,69	
12/08/2022	1.1.1.01.00001	CAIXA GERAL	DEP/BANCO		296,69
12/08/2022	1.1.1.01.00001	CAIXA GERAL	DEPOSITO CAIXA	195,85	
12/08/2022	1.1.1.02.00005	BRABESCO	DEPOSITO CAIXA		195,85
12/08/2022	1.1.1.01.00001	CAIXA GERAL	DEPOSITO CAIXA	100,84	
			TRANSPORTE	3.625,24	3.524,40

DIÁRIO

Data	Classificação	Descrição	Histórico	Débito	Crédito
12/08/2022	1.1.1.02.00005	BRADESCO	TRANSPORTE DEPOSITO CAIXA	3.625,24	3.524,40 100,84
			TOTAL DO DIA	3.625,24	3.625,24
15/08/2022	1.1.1.02.00005	BRADESCO	DEP/BANCO	935,10	
15/08/2022	1.1.1.01.00001	CAIXA GERAL	DEP/BANCO		935,10
15/08/2022	1.1.1.01.00001	CAIXA GERAL	DEPOSITO CAIXA	117,50	
15/08/2022	1.1.1.02.00005	BRADESCO	DEPOSITO CAIXA		117,50
15/08/2022	1.1.1.01.00001	CAIXA GERAL	DEPOSITO CAIXA	785,50	
15/08/2022	1.1.1.02.00005	BRADESCO	DEPOSITO CAIXA		785,50
15/08/2022	1.1.1.01.00001	CAIXA GERAL	DEPOSITO CAIXA	32,10	
15/08/2022	1.1.1.02.00005	BRADESCO	DEPOSITO CAIXA		32,10
			TOTAL DO DIA	1.870,20	1.870,20
16/08/2022	1.1.1.02.00003	BANCO DO BRASIL	PG	2.900,00	
16/08/2022	1.1.1.01.00001	CAIXA GERAL	PG		2.900,00
16/08/2022	1.1.1.02.00005	BRADESCO	DEP/BANCO	1.958,86	
16/08/2022	1.1.1.01.00001	CAIXA GERAL	DEP/BANCO		1.958,86
16/08/2022	1.1.1.01.00001	CAIXA GERAL	DEPOSITO CAIXA	779,86	
16/08/2022	1.1.1.02.00005	BRADESCO	DEPOSITO CAIXA		779,86
16/08/2022	1.1.1.01.00001	CAIXA GERAL	DEPOSITO CAIXA	780,00	
16/08/2022	1.1.1.02.00005	BRADESCO	DEPOSITO CAIXA		780,00
16/08/2022	1.1.1.01.00001	CAIXA GERAL	DEPOSITO CAIXA	399,00	
16/08/2022	1.1.1.02.00005	BRADESCO	DEPOSITO CAIXA		399,00
			TOTAL DO DIA	6.817,72	6.817,72
17/08/2022	1.1.2.01.00001	CLIENTES DIVERSOS	RECEITA NFe	4.091,50	
17/08/2022	3.1.1.01.00003	VENDA DE MERCADORIAS	RECEITA NFe		4.091,50
17/08/2022	1.1.1.02.00005	BRADESCO	DEP/BANCO	665,92	
17/08/2022	1.1.1.01.00001	CAIXA GERAL	DEP/BANCO		665,92
17/08/2022	1.1.1.01.00001	CAIXA GERAL	DEPOSITO CAIXA	665,92	
17/08/2022	1.1.1.02.00005	BRADESCO	DEPOSITO CAIXA		665,92
			TOTAL DO DIA	5.423,34	5.423,34
18/08/2022	1.1.2.01.00001	CLIENTES DIVERSOS	RECEITA NFe	2.148,00	
18/08/2022	3.1.1.01.00003	VENDA DE MERCADORIAS	RECEITA NFe		2.148,00
18/08/2022	1.1.2.01.00001	CLIENTES DIVERSOS	RECEITA NFe	2.290,00	
18/08/2022	3.1.1.01.00003	VENDA DE MERCADORIAS	RECEITA NFe		2.290,00
18/08/2022	1.1.1.01.00001	CAIXA GERAL	PG	2.152,50	
18/08/2022	1.1.1.02.00003	BANCO DO BRASIL	PG		2.152,50
18/08/2022	1.1.1.02.00005	BRADESCO	DEP/BANCO	630,00	
18/08/2022	1.1.1.01.00001	CAIXA GERAL	DEP/BANCO		630,00
18/08/2022	1.1.1.02.00005	BRADESCO	DEP/BANCO	465,00	
18/08/2022	1.1.1.01.00001	CAIXA GERAL	DEP/BANCO		465,00
18/08/2022	1.1.1.02.00005	BRADESCO	DEP/BANCO	76,18	
18/08/2022	1.1.1.01.00001	CAIXA GERAL	DEP/BANCO		76,18
18/08/2022	1.1.1.02.00005	BRADESCO	DEP/BANCO	166,20	
18/08/2022	1.1.1.01.00001	CAIXA GERAL	DEP/BANCO		166,20
18/08/2022	1.1.1.01.00001	CAIXA GERAL	DEPOSITO CAIXA	109,58	
18/08/2022	1.1.1.02.00005	BRADESCO	DEPOSITO CAIXA		109,58
18/08/2022	1.1.1.01.00001	CAIXA GERAL	DEPOSITO CAIXA	777,80	
18/08/2022	1.1.1.02.00005	BRADESCO	DEPOSITO CAIXA		777,80
18/08/2022	1.1.1.01.00001	CAIXA GERAL	DEPOSITO CAIXA	450,00	
18/08/2022	1.1.1.02.00005	BRADESCO	DEPOSITO CAIXA		450,00
			TOTAL DO DIA	9.265,26	9.265,26
19/08/2022	1.1.1.01.00001	CAIXA GERAL	PG	2.800,00	
19/08/2022	1.1.1.02.00003	BANCO DO BRASIL	PG		2.800,00
19/08/2022	1.1.1.02.00003	BANCO DO BRASIL	DEP/BANCO	884,61	
19/08/2022	1.1.1.01.00001	CAIXA GERAL	DEP/BANCO		884,61
19/08/2022	1.1.5.01.00001	ESTOQUE DE MERCADORIAS	COMPRAS DE MERCADORIAS	175,00	
19/08/2022	2.1.1.01.00001	FORNECEDORES DIVERSOS	COMPRAS DE MERCADORIAS		175,00
			TRANSPORTE	3.859,61	3.859,61

DIÁRIO

Data	Classificação	Descrição	Histórico	Débito	Crédito
			TRANSPORTE	3.859,61	3.859,61
19/08/2022	1.1.1.02.00005	BRADESCO	DEP/BANCO	450,00	
19/08/2022	1.1.1.01.00001	CAIXA GERAL	DEP/BANCO		450,00
19/08/2022	1.1.1.01.00001	CAIXA GERAL	DEPOSITO CAIXA	450,00	
19/08/2022	1.1.1.02.00005	BRADESCO	DEPOSITO CAIXA		450,00
			TOTAL DO DIA	4.759,61	4.759,61
20/08/2022	2.1.2.01.00015	SIMPLES NACIONAL A RECOLHER	PG SIMPLES NACIONAL 07/2022	3.734,51	
20/08/2022	1.1.1.01.00001	CAIXA GERAL	PG SIMPLES NACIONAL 07/2022		3.734,51
			TOTAL DO DIA	3.734,51	3.734,51
22/08/2022	1.1.1.02.00005	BRADESCO	DEP/BANCO	4.062,51	
22/08/2022	1.1.1.01.00001	CAIXA GERAL	DEP/BANCO		4.062,51
22/08/2022	1.1.1.01.00001	CAIXA GERAL	DEPOSITO CAIXA	98,00	
22/08/2022	1.1.1.02.00005	BRADESCO	DEPOSITO CAIXA		98,00
22/08/2022	1.1.1.01.00001	CAIXA GERAL	DEPOSITO CAIXA	230,00	
22/08/2022	1.1.1.02.00005	BRADESCO	DEPOSITO CAIXA		230,00
22/08/2022	1.1.1.01.00001	CAIXA GERAL	DEPOSITO CAIXA	3.734,51	
22/08/2022	1.1.1.02.00005	BRADESCO	DEPOSITO CAIXA		3.734,51
			TOTAL DO DIA	8.125,02	8.125,02
23/08/2022	1.1.5.01.00001	ESTOQUE DE MERCADORIAS	COMPRAS DE MERCADORIAS	720,98	
23/08/2022	2.1.1.01.00001	FORNECEDORES DIVERSOS	COMPRAS DE MERCADORIAS		720,98
23/08/2022	1.1.5.01.00001	ESTOQUE DE MERCADORIAS	COMPRAS DE MERCADORIAS	4.422,62	
23/08/2022	2.1.1.01.00001	FORNECEDORES DIVERSOS	COMPRAS DE MERCADORIAS		4.422,62
23/08/2022	1.1.1.02.00005	BRADESCO	DEP/BANCO	797,98	
23/08/2022	1.1.1.01.00001	CAIXA GERAL	DEP/BANCO		797,98
23/08/2022	1.1.1.01.00001	CAIXA GERAL	DEPOSITO CAIXA	77,00	
23/08/2022	1.1.1.02.00005	BRADESCO	DEPOSITO CAIXA		77,00
23/08/2022	1.1.1.01.00001	CAIXA GERAL	DEPOSITO CAIXA	720,98	
23/08/2022	1.1.1.02.00005	BRADESCO	DEPOSITO CAIXA		720,98
			TOTAL DO DIA	6.739,56	6.739,56
24/08/2022	1.1.2.01.00001	CLIENTES DIVERSOS	RECEITA NFe	3.888,00	
24/08/2022	3.1.1.01.00003	VENDA DE MERCADORIAS	RECEITA NFe		3.888,00
24/08/2022	2.1.5.01.00002	CAPITAL DE GIRO BB	AMORTIZACAO	415,92	
24/08/2022	1.1.1.02.00003	BANCO DO BRASIL	AMORTIZACAO		415,92
24/08/2022	1.1.1.02.00003	BANCO DO BRASIL	AMORTIZACAO	415,92	
24/08/2022	2.1.5.01.00002	CAPITAL DE GIRO BB	AMORTIZACAO		415,92
			TOTAL DO DIA	4.719,84	4.719,84
25/08/2022	1.1.1.01.00001	CAIXA GERAL	DEP/BANCO	2.152,50	
25/08/2022	1.1.1.02.00003	BANCO DO BRASIL	DEP/BANCO		2.152,50
25/08/2022	1.1.1.02.00003	BANCO DO BRASIL	DEP/BANCO	2.152,50	
25/08/2022	1.1.1.01.00001	CAIXA GERAL	DEP/BANCO		2.152,50
25/08/2022	1.1.1.02.00005	BRADESCO	DEP/BANCO	215,97	
25/08/2022	1.1.1.01.00001	CAIXA GERAL	DEP/BANCO		215,97
25/08/2022	1.1.1.02.00005	BRADESCO	DEP/BANCO	3.952,80	
25/08/2022	1.1.1.01.00001	CAIXA GERAL	DEP/BANCO		3.952,80
25/08/2022	1.1.1.01.00001	CAIXA GERAL	DEPOSITO CAIXA	1.168,77	
25/08/2022	1.1.1.02.00005	BRADESCO	DEPOSITO CAIXA		1.168,77
25/08/2022	1.1.1.01.00001	CAIXA GERAL	DEPOSITO CAIXA	3.000,00	
25/08/2022	1.1.1.02.00005	BRADESCO	DEPOSITO CAIXA		3.000,00
			TOTAL DO DIA	12.642,54	12.642,54
26/08/2022	1.1.2.01.00001	CLIENTES DIVERSOS	RECEITA NFe	2.900,00	
26/08/2022	3.1.1.01.00003	VENDA DE MERCADORIAS	RECEITA NFe		2.900,00
26/08/2022	1.1.1.02.00003	BANCO DO BRASIL	DEP/BANCO	2.900,00	
26/08/2022	1.1.1.01.00001	CAIXA GERAL	DEP/BANCO		2.900,00
26/08/2022	1.1.1.02.00005	BRADESCO	DEP/BANCO	1.477,29	
26/08/2022	1.1.1.01.00001	CAIXA GERAL	DEP/BANCO		1.477,29
26/08/2022	1.1.1.01.00001	CAIXA GERAL	DEPOSITO CAIXA	588,88	
			TOTAL DO DIA	7.866,17	7.277,29

DIÁRIO

Data	Classificação	Descrição	Histórico	Débito	Crédito
26/08/2022	1.1.1.02.00005	BRABESCO	TRANSPORTE DEPOSITO CAIXA	7.866,17	7.277,29 588,88
26/08/2022	1.1.1.01.00001	CAIXA GERAL	DEPOSITO CAIXA	782,62	
26/08/2022	1.1.1.02.00005	BRABESCO	DEPOSITO CAIXA		782,62
26/08/2022	1.1.1.01.00001	CAIXA GERAL	DEPOSITO CAIXA	105,79	
26/08/2022	1.1.1.02.00005	BRABESCO	DEPOSITO CAIXA		105,79
			TOTAL DO DIA	8.754,58	8.754,58
29/08/2022	1.1.2.01.00001	CLIENTES DIVERSOS	RECEITA NFe	2.220,00	
29/08/2022	3.1.1.01.00003	VENDA DE MERCADORIAS	RECEITA NFe		2.220,00
29/08/2022	1.1.2.01.00001	CLIENTES DIVERSOS	RECEITA NFe	2.220,00	
29/08/2022	3.1.1.01.00003	VENDA DE MERCADORIAS	RECEITA NFe		2.220,00
29/08/2022	1.1.5.01.00001	ESTOQUE DE MERCADORIAS	COMPRAS DE MERCADORIAS	210,00	
29/08/2022	2.1.1.01.00001	FORNECEDORES DIVERSOS	COMPRAS DE MERCADORIAS		210,00
29/08/2022	1.1.5.01.00001	ESTOQUE DE MERCADORIAS	COMPRAS DE MERCADORIAS	1.000,00	
29/08/2022	2.1.1.01.00001	FORNECEDORES DIVERSOS	COMPRAS DE MERCADORIAS		1.000,00
29/08/2022	1.1.1.02.00005	BRABESCO	DEPOSITO CAIXA	1.362,76	
29/08/2022	1.1.1.01.00001	CAIXA GERAL	DEPOSITO CAIXA		1.362,76
29/08/2022	1.1.1.01.00001	CAIXA GERAL	DEPOSITO CAIXA	1.362,76	
29/08/2022	1.1.1.02.00005	BRABESCO	DEPOSITO CAIXA		1.362,76
			TOTAL DO DIA	8.375,52	8.375,52
30/08/2022	3.1.2.03.00008	(-) SIMPLES NACIONAL	PROV SIMPLES A PG 08/2022	1.083,60	
30/08/2022	2.1.2.01.00015	SIMPLES NACIONAL A RECOLHER	PROV SIMPLES A PG 08/2022		1.083,60
30/08/2022	3.2.1.06.00006	SERVIÇOS PRESTADOS POR TERCEIROS	DESPEZA COM VENDAS	2.500,00	
30/08/2022	1.1.1.01.00001	CAIXA GERAL	DESPEZA COM VENDAS		2.500,00
30/08/2022	1.1.1.02.00005	BRABESCO	DEP/BANCO	544,00	
30/08/2022	1.1.1.01.00001	CAIXA GERAL	DEP/BANCO		544,00
30/08/2022	1.1.1.02.00005	BRABESCO	DEP/BANCO	241,20	
30/08/2022	1.1.1.01.00001	CAIXA GERAL	DEP/BANCO		241,20
30/08/2022	1.1.1.01.00001	CAIXA GERAL	DEPOSITO CAIXA	785,20	
30/08/2022	1.1.1.02.00005	BRABESCO	DEPOSITO CAIXA		785,20
			TOTAL DO DIA	5.154,00	5.154,00
31/08/2022	1.1.2.01.00001	CLIENTES DIVERSOS	RECEITA NFe	659,04	
31/08/2022	3.1.1.01.00003	VENDA DE MERCADORIAS	RECEITA NFe		659,04
31/08/2022	1.1.2.01.00001	CLIENTES DIVERSOS	RECEITA NFe	1.333,56	
31/08/2022	3.1.1.01.00003	VENDA DE MERCADORIAS	RECEITA NFe		1.333,56
31/08/2022	1.1.1.02.00003	BANCO DO BRASIL	RECEB/CLIENTE	5.000,00	
31/08/2022	2.1.1.01.00001	FORNECEDORES DIVERSOS	RECEB/CLIENTE		5.000,00
31/08/2022	1.1.1.01.00001	CAIXA GERAL	DEPOSITO CAIXA	2.152,50	
31/08/2022	1.1.1.02.00003	BANCO DO BRASIL	DEPOSITO CAIXA		2.152,50
31/08/2022	1.1.1.02.00005	BRABESCO	DEP/BANCO	335,00	
31/08/2022	1.1.1.01.00001	CAIXA GERAL	DEP/BANCO		335,00
31/08/2022	1.1.1.01.00001	CAIXA GERAL	DEPOSITO CAIXA	335,00	
31/08/2022	1.1.1.02.00005	BRABESCO	DEPOSITO CAIXA		335,00
			TOTAL DO DIA	9.815,10	9.815,10
			TOTAL DO MÊS	177.733,56	177.733,56
01/09/2022	1.1.2.01.00001	CLIENTES DIVERSOS	RECEITA NFe	8.100,00	
01/09/2022	3.1.1.01.00003	VENDA DE MERCADORIAS	RECEITA NFe		8.100,00
01/09/2022	2.1.5.01.00002	CAPITAL DE GIRO BB	PG GIRO	521,94	
01/09/2022	1.1.1.02.00003	BANCO DO BRASIL	PG GIRO		521,94
01/09/2022	3.2.2.01.00001	DESPEZA BANCARIA	PG CARTAO	16,00	
01/09/2022	1.1.1.02.00003	BANCO DO BRASIL	PG CARTAO		16,00
01/09/2022	1.1.5.01.00001	ESTOQUE DE MERCADORIAS	COMPRAS DE MERCADORIAS	1.549,00	
01/09/2022	2.1.1.01.00001	FORNECEDORES DIVERSOS	COMPRAS DE MERCADORIAS		1.549,00
01/09/2022	1.1.1.02.00005	BRABESCO	DEP/BANCO	497,10	
01/09/2022	1.1.1.01.00001	CAIXA GERAL	DEP/BANCO		497,10
01/09/2022	1.1.1.02.00005	BRABESCO	DEP/BANCO	2.148,00	
01/09/2022	1.1.1.01.00001	CAIXA GERAL	DEP/BANCO		2.148,00
			TRANSPORTE	12.832,04	12.832,04

DIÁRIO

Data	Classificação	Descrição	Histórico	Débito	Crédito
			TRANSPORTE	12.832,04	12.832,04
01/09/2022	1.1.1.01.00001	CAIXA GERAL	DEPOSITO CAIXA	69,20	
01/09/2022	1.1.1.02.00005	BRADESCO	DEPOSITO CAIXA		69,20
01/09/2022	1.1.1.01.00001	CAIXA GERAL	DEPOSITO CAIXA	2.575,90	
01/09/2022	1.1.1.02.00005	BRADESCO	DEPOSITO CAIXA		2.575,90
01/09/2022	1.1.1.01.00001	CAIXA GERAL	RECEB/CLIENTE	1.000,00	
01/09/2022	1.1.2.01.00001	CLIENTES DIVERSOS	RECEB/CLIENTE		1.000,00
			TOTAL DO DIA	16.477,14	16.477,14
02/09/2022	1.1.2.01.00001	CLIENTES DIVERSOS	RECEITA NFe	4.656,00	
02/09/2022	3.1.1.01.00003	VENDA DE MERCADORIAS	RECEITA NFe		4.656,00
02/09/2022	1.1.5.01.00001	ESTOQUE DE MERCADORIAS	COMPRAS DE MERCADORIAS	215,50	
02/09/2022	2.1.1.01.00001	FORNECEDORES DIVERSOS	COMPRAS DE MERCADORIAS		215,50
02/09/2022	1.1.5.01.00001	ESTOQUE DE MERCADORIAS	COMPRAS DE MERCADORIAS	620,00	
02/09/2022	2.1.1.01.00001	FORNECEDORES DIVERSOS	COMPRAS DE MERCADORIAS		620,00
02/09/2022	1.1.1.02.00005	BRADESCO	DEP/BANCO	1.520,42	
02/09/2022	1.1.1.01.00001	CAIXA GERAL	DEP/BANCO		1.520,42
02/09/2022	1.1.1.01.00001	CAIXA GERAL	DEPOSITO CAIXA	293,82	
02/09/2022	1.1.1.02.00005	BRADESCO	DEPOSITO CAIXA		293,82
02/09/2022	1.1.1.01.00001	CAIXA GERAL	DEPOSITO CAIXA	606,60	
02/09/2022	1.1.1.02.00005	BRADESCO	DEPOSITO CAIXA		606,60
02/09/2022	1.1.1.01.00001	CAIXA GERAL	DEPOSITO CAIXA	620,00	
02/09/2022	1.1.1.02.00005	BRADESCO	DEPOSITO CAIXA		620,00
			TOTAL DO DIA	8.532,34	8.532,34
05/09/2022	3.2.2.01.00001	DESPESA BANCARIA	PG DESPESA BANCARIA	66,00	
05/09/2022	1.1.1.02.00003	BANCO DO BRASIL	PG DESPESA BANCARIA		66,00
05/09/2022	1.1.1.02.00005	BRADESCO	DEP/BANCO	1.311,98	
05/09/2022	1.1.1.01.00001	CAIXA GERAL	DEP/BANCO		1.311,98
05/09/2022	1.1.1.02.00005	BRADESCO	DEP/BANCO	745,35	
05/09/2022	1.1.1.01.00001	CAIXA GERAL	DEP/BANCO		745,35
05/09/2022	1.1.1.01.00001	CAIXA GERAL	DEPOSITO CAIXA	782,63	
05/09/2022	1.1.1.02.00005	BRADESCO	DEPOSITO CAIXA		782,63
05/09/2022	1.1.1.01.00001	CAIXA GERAL	DEPOSITO CAIXA	649,70	
05/09/2022	1.1.1.02.00005	BRADESCO	DEPOSITO CAIXA		649,70
05/09/2022	1.1.1.01.00001	CAIXA GERAL	DEPOSITO CAIXA	126,00	
05/09/2022	1.1.1.02.00005	BRADESCO	DEPOSITO CAIXA		126,00
05/09/2022	1.1.1.01.00001	CAIXA GERAL	DEPOSITO CAIXA	399,00	
05/09/2022	1.1.1.02.00005	BRADESCO	DEPOSITO CAIXA		399,00
05/09/2022	1.1.1.01.00001	CAIXA GERAL	DEPOSITO CAIXA	100,00	
05/09/2022	1.1.1.02.00005	BRADESCO	DEPOSITO CAIXA		100,00
			TOTAL DO DIA	4.180,66	4.180,66
06/09/2022	1.1.2.01.00001	CLIENTES DIVERSOS	RECEITA NFe	3.665,60	
06/09/2022	3.1.1.01.00003	VENDA DE MERCADORIAS	RECEITA NFe		3.665,60
06/09/2022	1.1.2.01.00001	CLIENTES DIVERSOS	RECEITA NFe	221,34	
06/09/2022	3.1.1.01.00003	VENDA DE MERCADORIAS	RECEITA NFe		221,34
06/09/2022	1.1.1.02.00005	BRADESCO	DEP/BANCO	360,00	
06/09/2022	1.1.1.01.00001	CAIXA GERAL	DEP/BANCO		360,00
06/09/2022	1.1.1.02.00005	BRADESCO	DEP/BANCO	439,80	
06/09/2022	1.1.1.01.00001	CAIXA GERAL	DEP/BANCO		439,80
06/09/2022	1.1.1.01.00001	CAIXA GERAL	DEPOSITO CAIXA	126,00	
06/09/2022	1.1.1.02.00005	BRADESCO	DEPOSITO CAIXA		126,00
06/09/2022	1.1.1.01.00001	CAIXA GERAL	DEPOSITO CAIXA	310,00	
06/09/2022	1.1.1.02.00005	BRADESCO	DEPOSITO CAIXA		310,00
06/09/2022	1.1.1.01.00001	CAIXA GERAL	DEPOSITO CAIXA	363,80	
06/09/2022	1.1.1.02.00005	BRADESCO	DEPOSITO CAIXA		363,80
			TOTAL DO DIA	5.486,54	5.486,54
08/09/2022	1.1.2.01.00001	CLIENTES DIVERSOS	RECEITA NFe	2.400,00	
08/09/2022	3.1.1.01.00003	VENDA DE MERCADORIAS	RECEITA NFe		2.400,00
08/09/2022	1.1.2.01.00001	CLIENTES DIVERSOS	RECEITA NFe	439,56	
			TRANSPORTE	2.839,56	2.400,00

DIÁRIO

Data	Classificação	Descrição	Histórico	Débito	Crédito
08/09/2022	3.1.1.01.00003	VENDA DE MERCADORIAS	TRANSPORTE RECEITA NFe	2.839,56	2.400,00 439,56
08/09/2022	1.1.5.01.00001	ESTOQUE DE MERCADORIAS	COMPRAS DE MERCADORIAS	1.432,54	
08/09/2022	2.1.1.01.00001	FORNECEDORES DIVERSOS	COMPRAS DE MERCADORIAS		1.432,54
08/09/2022	1.1.1.02.00005	BRADESCO	DEP/BANCO	2.649,78	
08/09/2022	1.1.1.01.00001	CAIXA GERAL	DEP/BANCO		2.649,78
08/09/2022	1.1.1.02.00005	BRADESCO	DEP/BANCO	126,91	
08/09/2022	1.1.1.01.00001	CAIXA GERAL	DEP/BANCO		126,91
08/09/2022	1.1.1.02.00005	BRADESCO	DEP/BANCO	317,00	
08/09/2022	1.1.1.01.00001	CAIXA GERAL	DEP/BANCO		317,00
08/09/2022	1.1.1.02.00005	BRADESCO	DEP/BANCO	775,36	
08/09/2022	1.1.1.01.00001	CAIXA GERAL	DEP/BANCO		775,36
08/09/2022	1.1.1.02.00005	BRADESCO	DEP/BANCO	2.266,40	
08/09/2022	1.1.1.01.00001	CAIXA GERAL	DEP/BANCO		2.266,40
08/09/2022	1.1.1.02.00005	BRADESCO	DEP/BANCO	1.169,73	
08/09/2022	1.1.1.01.00001	CAIXA GERAL	DEP/BANCO		1.169,73
08/09/2022	1.1.1.01.00001	CAIXA GERAL	DEPOSITO CAIXA	1.131,78	
08/09/2022	1.1.1.02.00005	BRADESCO	DEPOSITO CAIXA		1.131,78
08/09/2022	1.1.1.01.00001	CAIXA GERAL	DEPOSITO CAIXA	13,40	
08/09/2022	1.1.1.02.00005	BRADESCO	DEPOSITO CAIXA		13,40
08/09/2022	1.1.1.01.00001	CAIXA GERAL	DEPOSITO CAIXA	6.160,00	
08/09/2022	1.1.1.02.00005	BRADESCO	DEPOSITO CAIXA		6.160,00
			TOTAL DO DIA	18.882,46	18.882,46
09/09/2022	2.1.1.01.00001	FORNECEDORES DIVERSOS	PG	980,00	
09/09/2022	1.1.1.02.00003	BANCO DO BRASIL	PG		980,00
09/09/2022	1.1.1.02.00005	BRADESCO	DEP/BANCO	798,01	
09/09/2022	1.1.1.01.00001	CAIXA GERAL	DEP/BANCO		798,01
09/09/2022	1.1.1.01.00001	CAIXA GERAL	DEPOSITO CAIXA	734,16	
09/09/2022	1.1.1.02.00005	BRADESCO	DEPOSITO CAIXA		734,16
09/09/2022	1.1.1.01.00001	CAIXA GERAL	DEPOSITO CAIXA	20,20	
09/09/2022	1.1.1.02.00005	BRADESCO	DEPOSITO CAIXA		20,20
09/09/2022	1.1.1.01.00001	CAIXA GERAL	DEPOSITO CAIXA	43,65	
09/09/2022	1.1.1.02.00005	BRADESCO	DEPOSITO CAIXA		43,65
			TOTAL DO DIA	2.576,02	2.576,02
10/09/2022	3.2.3.00.00001	DESPESA C/CONTADOR	PG CONTADOR	363,80	
10/09/2022	1.1.1.01.00001	CAIXA GERAL	PG CONTADOR		363,80
			TOTAL DO DIA	363,80	363,80
12/09/2022	2.1.1.01.00001	FORNECEDORES DIVERSOS	PG	1.126,15	
12/09/2022	1.1.1.02.00003	BANCO DO BRASIL	PG		1.126,15
12/09/2022	3.2.1.06.00003	TELEFONE	PG TELEFONE	97,30	
12/09/2022	1.1.1.02.00003	BANCO DO BRASIL	PG TELEFONE		97,30
12/09/2022	1.1.1.02.00005	BRADESCO	DEP/BANCO	36,66	
12/09/2022	1.1.1.01.00001	CAIXA GERAL	DEP/BANCO		36,66
12/09/2022	1.1.1.01.00001	CAIXA GERAL	DEPOSITO CAIXA	36,66	
12/09/2022	1.1.1.02.00005	BRADESCO	DEPOSITO CAIXA		36,66
			TOTAL DO DIA	1.296,77	1.296,77
13/09/2022	1.1.2.01.00001	CLIENTES DIVERSOS	RECEITA NFe	1.018,00	
13/09/2022	3.1.1.01.00003	VENDA DE MERCADORIAS	RECEITA NFe		1.018,00
13/09/2022	1.1.2.01.00001	CLIENTES DIVERSOS	RECEITA NFe	2.145,00	
13/09/2022	3.1.1.01.00003	VENDA DE MERCADORIAS	RECEITA NFe		2.145,00
13/09/2022	1.1.1.02.00005	BRADESCO	DEP/BANCO	680,00	
13/09/2022	1.1.1.01.00001	CAIXA GERAL	DEP/BANCO		680,00
13/09/2022	1.1.1.01.00001	CAIXA GERAL	DEPOSITO CAIXA	680,00	
13/09/2022	1.1.1.02.00005	BRADESCO	DEPOSITO CAIXA		680,00
			TOTAL DO DIA	4.523,00	4.523,00
14/09/2022	1.1.1.02.00005	BRADESCO	DEP/BANCO	3.026,90	
14/09/2022	1.1.1.01.00001	CAIXA GERAL	DEP/BANCO		3.026,90
			TRANSPORTE	3.026,90	3.026,90

DIÁRIO

Data	Classificação	Descrição	Histórico	Débito	Crédito
			TRANSPORTE	3.026,90	3.026,90
14/09/2022	1.1.1.02.00005	BRADESCO	DEP/BANCO	700,00	
14/09/2022	1.1.1.01.00001	CAIXA GERAL	DEP/BANCO		700,00
14/09/2022	1.1.1.01.00001	CAIXA GERAL	DEPOSITO CAIXA	3.726,90	
14/09/2022	1.1.1.02.00005	BRADESCO	DEPOSITO CAIXA		3.726,90
			TOTAL DO DIA	7.453,80	7.453,80
15/09/2022	1.1.1.02.00005	BRADESCO	DEP/BANCO	488,64	
15/09/2022	1.1.1.01.00001	CAIXA GERAL	DEP/BANCO		488,64
15/09/2022	1.1.1.02.00005	BRADESCO	DEP/BANCO	320,26	
15/09/2022	1.1.1.01.00001	CAIXA GERAL	DEP/BANCO		320,26
15/09/2022	1.1.1.01.00001	CAIXA GERAL	DEPOSITO CAIXA	485,00	
15/09/2022	1.1.1.02.00005	BRADESCO	DEPOSITO CAIXA		485,00
			TOTAL DO DIA	1.293,90	1.293,90
16/09/2022	1.1.5.01.00001	ESTOQUE DE MERCADORIAS	COMPRAS DE MERCADORIAS	5.467,26	
16/09/2022	2.1.1.01.00001	FORNECEDORES DIVERSOS	COMPRAS DE MERCADORIAS		5.467,26
			TOTAL DO DIA	5.467,26	5.467,26
19/09/2022	2.1.1.01.00001	FORNECEDORES DIVERSOS	PG	1.000,00	
19/09/2022	1.1.1.02.00003	BANCO DO BRASIL	PG		1.000,00
19/09/2022	1.1.1.01.00001	CAIXA GERAL	DEPOSITO CAIXA	2.152,50	
19/09/2022	1.1.1.02.00003	BANCO DO BRASIL	DEPOSITO CAIXA		2.152,50
19/09/2022	1.1.1.02.00003	BANCO DO BRASIL	DEP/BANCO	212,39	
19/09/2022	1.1.1.01.00001	CAIXA GERAL	DEP/BANCO		212,39
19/09/2022	1.1.1.01.00001	CAIXA GERAL	DEPOSITO CAIXA	181,06	
19/09/2022	1.1.1.02.00005	BRADESCO	DEPOSITO CAIXA		181,06
19/09/2022	1.1.1.01.00001	CAIXA GERAL	DEPOSITO CAIXA	109,09	
19/09/2022	1.1.1.02.00005	BRADESCO	DEPOSITO CAIXA		109,09
			TOTAL DO DIA	3.655,04	3.655,04
20/09/2022	1.1.2.01.00001	CLIENTES DIVERSOS	RECEITA NFe	20.202,00	
20/09/2022	3.1.1.01.00003	VENDA DE MERCADORIAS	RECEITA NFe		20.202,00
20/09/2022	2.1.2.01.00015	SIMPLES NACIONAL A RECOLHER	PG SIMPLES NACIONAL 08/2022	1.083,60	
20/09/2022	1.1.1.01.00001	CAIXA GERAL	PG SIMPLES NACIONAL 08/2022		1.083,60
20/09/2022	1.1.1.02.00005	BRADESCO	DEP/BANCO	1.018,00	
20/09/2022	1.1.1.01.00001	CAIXA GERAL	DEP/BANCO		1.018,00
20/09/2022	1.1.1.02.00005	BRADESCO	DEP/BANCO	680,02	
20/09/2022	1.1.1.01.00001	CAIXA GERAL	DEP/BANCO		680,02
20/09/2022	1.1.1.02.00005	BRADESCO	DEP/BANCO	991,50	
20/09/2022	1.1.1.01.00001	CAIXA GERAL	DEP/BANCO		991,50
20/09/2022	1.1.1.02.00005	BRADESCO	DEP/BANCO	571,64	
20/09/2022	1.1.1.01.00001	CAIXA GERAL	DEP/BANCO		571,64
20/09/2022	1.1.1.01.00001	CAIXA GERAL	DEPOSITO CAIXA	2.211,31	
20/09/2022	1.1.1.02.00005	BRADESCO	DEPOSITO CAIXA		2.211,31
20/09/2022	1.1.1.01.00001	CAIXA GERAL	DEPOSITO CAIXA	1.083,60	
20/09/2022	1.1.1.02.00005	BRADESCO	DEPOSITO CAIXA		1.083,60
			TOTAL DO DIA	27.841,67	27.841,67
21/09/2022	1.1.2.01.00001	CLIENTES DIVERSOS	RECEITA NFe	297,00	
21/09/2022	3.1.1.01.00003	VENDA DE MERCADORIAS	RECEITA NFe		297,00
21/09/2022	1.1.2.01.00001	CLIENTES DIVERSOS	RECEITA NFe	1.650,00	
21/09/2022	3.1.1.01.00003	VENDA DE MERCADORIAS	RECEITA NFe		1.650,00
21/09/2022	1.1.1.02.00005	BRADESCO	DEP/BANCO	360,00	
21/09/2022	1.1.1.01.00001	CAIXA GERAL	DEP/BANCO		360,00
21/09/2022	1.1.1.02.00005	BRADESCO	DEP/BANCO	2.640,00	
21/09/2022	1.1.1.01.00001	CAIXA GERAL	DEP/BANCO		2.640,00
21/09/2022	1.1.1.01.00001	CAIXA GERAL	DEPOSITO CAIXA	3.000,00	
21/09/2022	1.1.1.02.00005	BRADESCO	DEPOSITO CAIXA		3.000,00
			TOTAL DO DIA	7.947,00	7.947,00
22/09/2022	1.1.1.02.00005	BRADESCO	DEP/BANCO	1.935,00	
			TRANSPORTE	1.935,00	

DIÁRIO

Data	Classificação	Descrição	Histórico	Débito	Crédito
			TRANSPORTE	1.935,00	
22/09/2022	1.1.1.01.00001	CAIXA GERAL	DEP/BANCO		1.935,00
22/09/2022	1.1.1.01.00001	CAIXA GERAL	DEPOSITO CAIXA	198,16	
22/09/2022	1.1.1.02.00005	BRADESCO	DEPOSITO CAIXA		198,16
			TOTAL DO DIA	2.133,16	2.133,16
23/09/2022	1.1.2.01.00001	CLIENTES DIVERSOS	RECEITA NFe	4.740,00	
23/09/2022	3.1.1.01.00003	VENDA DE MERCADORIAS	RECEITA NFe		4.740,00
23/09/2022	1.1.1.02.00003	BANCO DO BRASIL	DEP/BANCO	1.145,00	
23/09/2022	1.1.1.01.00001	CAIXA GERAL	DEP/BANCO		1.145,00
23/09/2022	1.1.1.02.00003	BANCO DO BRASIL	DEP/BANCO	687,00	
23/09/2022	1.1.1.01.00001	CAIXA GERAL	DEP/BANCO		687,00
23/09/2022	1.1.1.02.00003	BANCO DO BRASIL	DEP/BANCO	458,00	
23/09/2022	1.1.1.01.00001	CAIXA GERAL	DEP/BANCO		458,00
23/09/2022	2.1.1.01.00001	FORNECEDORES DIVERSOS	PG	2.039,39	
23/09/2022	1.1.1.02.00003	BANCO DO BRASIL	PG		2.039,39
			TOTAL DO DIA	9.069,39	9.069,39
26/09/2022	1.1.2.01.00001	CLIENTES DIVERSOS	RECEITA NFe	2.850,00	
26/09/2022	3.1.1.01.00003	VENDA DE MERCADORIAS	RECEITA NFe		2.850,00
26/09/2022	2.1.5.01.00002	CAPITAL DE GIRO BB	PG AMORTIAÇÃO	984,10	
26/09/2022	1.1.1.02.00003	BANCO DO BRASIL	PG AMORTIAÇÃO		984,10
26/09/2022	1.1.1.02.00003	BANCO DO BRASIL	DEP/BANCO	733,49	
26/09/2022	1.1.1.01.00001	CAIXA GERAL	DEP/BANCO		733,49
26/09/2022	1.1.1.02.00005	BRADESCO	DEP/BANCO	10,08	
26/09/2022	1.1.1.01.00001	CAIXA GERAL	DEP/BANCO		10,08
26/09/2022	1.1.1.01.00001	CAIXA GERAL	DEPOSITO CAIXA	1.043,12	
26/09/2022	1.1.1.02.00005	BRADESCO	DEPOSITO CAIXA		1.043,12
26/09/2022	1.1.1.01.00001	CAIXA GERAL	DEPOSITO CAIXA	19,50	
26/09/2022	1.1.1.02.00005	BRADESCO	DEPOSITO CAIXA		19,50
26/09/2022	1.1.1.01.00001	CAIXA GERAL	DEPOSITO CAIXA	117,97	
26/09/2022	1.1.1.02.00005	BRADESCO	DEPOSITO CAIXA		117,97
26/09/2022	1.1.1.01.00001	CAIXA GERAL	DEPOSITO CAIXA	566,33	
26/09/2022	1.1.1.02.00005	BRADESCO	DEPOSITO CAIXA		566,33
			TOTAL DO DIA	6.324,59	6.324,59
27/09/2022	2.1.1.01.00001	FORNECEDORES DIVERSOS	PG	2.211,31	
27/09/2022	1.1.1.02.00003	BANCO DO BRASIL	PG		2.211,31
27/09/2022	1.1.1.02.00003	BANCO DO BRASIL	DEP/BANCO	2.211,31	
27/09/2022	1.1.1.01.00001	CAIXA GERAL	DEP/BANCO		2.211,31
			TOTAL DO DIA	4.422,62	4.422,62
28/09/2022	1.1.1.02.00005	BRADESCO	DEP/BANCO	659,04	
28/09/2022	1.1.1.01.00001	CAIXA GERAL	DEP/BANCO		659,04
28/09/2022	1.1.1.02.00005	BRADESCO	DEP/BANCO	439,56	
28/09/2022	1.1.1.01.00001	CAIXA GERAL	DEP/BANCO		439,56
28/09/2022	1.1.1.02.00005	BRADESCO	DEP/BANCO	3.665,60	
28/09/2022	1.1.1.01.00001	CAIXA GERAL	DEP/BANCO		3.665,60
			TOTAL DO DIA	4.764,20	4.764,20
29/09/2022	1.1.1.02.00005	BRADESCO	DEP/BANCO	4.091,50	
29/09/2022	1.1.1.01.00001	CAIXA GERAL	DEP/BANCO		4.091,50
			TOTAL DO DIA	4.091,50	4.091,50
30/09/2022	3.1.2.03.00008	(-) SIMPLES NACIONAL	PROV SIMPLES A PG 09/2022	1.440,85	
30/09/2022	2.1.2.01.00015	SIMPLES NACIONAL A RECOLHER	PROV SIMPLES A PG 09/2022		1.440,85
30/09/2022	3.2.1.06.00006	SERVIÇOS PRESTADOS POR TERCEIROS	DESPESA COM VENDAS	2.500,00	
30/09/2022	1.1.1.01.00001	CAIXA GERAL	DESPESA COM VENDAS		2.500,00
30/09/2022	1.1.1.02.00005	BRADESCO	DEP/BANCO	1.800,00	
			TRANSPORTE	5.740,85	3.940,85

DIÁRIO

Data	Classificação	Descrição	Histórico	Débito	Crédito
30/09/2022	1.1.1.01.00001	CAIXA GERAL	TRANSPORTE DEP/BANCO	5.740,85	3.940,85
			TOTAL DO DIA	5.740,85	1.800,00
			TOTAL DO MÊS	152.523,71	5.740,85
03/10/2022	3.2.1.04.00001	FRETES	PG	116,70	
03/10/2022	1.1.1.02.00003	BANCO DO BRASIL	PG		116,70
03/10/2022	3.2.2.01.00001	DESPESA BANCARIA	PG	192,45	
03/10/2022	1.1.1.02.00003	BANCO DO BRASIL	PG		192,45
03/10/2022	1.1.1.02.00003	BANCO DO BRASIL	DEP/BANCO	127,77	
03/10/2022	1.1.1.01.00001	CAIXA GERAL	DEP/BANCO		127,77
03/10/2022	1.1.1.02.00005	BRADESCO	DEP/BANCO	4.440,00	
03/10/2022	1.1.1.01.00001	CAIXA GERAL	DEP/BANCO		4.440,00
03/10/2022	1.1.1.02.00005	BRADESCO	DEP/BANCO	1.333,53	
03/10/2022	1.1.1.01.00001	CAIXA GERAL	DEP/BANCO		1.333,53
03/10/2022	1.1.1.01.00001	CAIXA GERAL	DEPOSITO CAIXA	69,20	
03/10/2022	1.1.1.02.00005	BRADESCO	DEPOSITO CAIXA		69,20
			TOTAL DO DIA	6.279,65	6.279,65
04/10/2022	1.1.1.02.00005	BRADESCO	DEP/BANCO	221,34	
04/10/2022	1.1.1.01.00001	CAIXA GERAL	DEP/BANCO		221,34
			TOTAL DO DIA	221,34	221,34
05/10/2022	3.2.2.01.00001	DESPESA BANCARIA	DESP/BANCARIA	66,00	
05/10/2022	1.1.1.02.00003	BANCO DO BRASIL	DESP/BANCARIA		66,00
05/10/2022	1.1.1.02.00005	BRADESCO	DEP/BANCO	2.145,00	
05/10/2022	1.1.1.01.00001	CAIXA GERAL	DEP/BANCO		2.145,00
05/10/2022	1.1.1.02.00005	BRADESCO	DEP/BANCO	2.400,00	
05/10/2022	1.1.1.01.00001	CAIXA GERAL	DEP/BANCO		2.400,00
05/10/2022	1.1.1.01.00001	CAIXA GERAL	DEPOSITO CAIXA	649,70	
05/10/2022	1.1.1.02.00005	BRADESCO	DEPOSITO CAIXA		649,70
05/10/2022	1.1.1.01.00001	CAIXA GERAL	DEPOSITO CAIXA	363,80	
05/10/2022	1.1.1.02.00005	BRADESCO	DEPOSITO CAIXA		363,80
			TOTAL DO DIA	5.624,50	5.624,50
06/10/2022	1.1.1.01.00001	CAIXA GERAL	DEPOSITO CAIXA	826,67	
06/10/2022	1.1.1.02.00005	BRADESCO	DEPOSITO CAIXA		826,67
06/10/2022	1.1.1.01.00001	CAIXA GERAL	DEPOSITO CAIXA	892,62	
06/10/2022	1.1.1.02.00005	BRADESCO	DEPOSITO CAIXA		892,62
06/10/2022	1.1.1.01.00001	CAIXA GERAL	DEPOSITO CAIXA	399,00	
06/10/2022	1.1.1.02.00005	BRADESCO	DEPOSITO CAIXA		399,00
			TOTAL DO DIA	2.118,29	2.118,29
07/10/2022	1.1.1.01.00001	CAIXA GERAL	DEPOSITO CAIXA	120,10	
07/10/2022	1.1.1.02.00005	BRADESCO	DEPOSITO CAIXA		120,10
07/10/2022	1.1.1.01.00001	CAIXA GERAL	DEPOSITO CAIXA	1.822,42	
07/10/2022	1.1.1.02.00005	BRADESCO	DEPOSITO CAIXA		1.822,42
07/10/2022	1.1.1.01.00001	CAIXA GERAL	DEPOSITO CAIXA	450,00	
07/10/2022	1.1.1.02.00005	BRADESCO	DEPOSITO CAIXA		450,00
07/10/2022	1.1.1.01.00001	CAIXA GERAL	DEPOSITO CAIXA	149,90	
07/10/2022	1.1.1.02.00005	BRADESCO	DEPOSITO CAIXA		149,90
			TOTAL DO DIA	2.542,42	2.542,42
10/10/2022	1.1.2.01.00001	CLIENTES DIVERSOS	RECEITA NFe	346,60	
10/10/2022	3.1.1.01.00003	VENDA DE MERCADORIAS	RECEITA NFe		346,60
10/10/2022	1.1.2.01.00001	CLIENTES DIVERSOS	RECEITA NFe	144,00	
10/10/2022	3.1.1.01.00003	VENDA DE MERCADORIAS	RECEITA NFe		144,00
10/10/2022	3.2.3.00.00001	DESPESA C/CONTADOR	PG CONTADOR	363,80	
10/10/2022	1.1.1.01.00001	CAIXA GERAL	PG CONTADOR		363,80
10/10/2022	1.1.1.01.00001	CAIXA GERAL	DEPOSITO CAIXA	275,00	
10/10/2022	1.1.1.02.00005	BRADESCO	DEPOSITO CAIXA		275,00
10/10/2022	1.1.1.01.00001	CAIXA GERAL	DEPOSITO CAIXA	36,66	
			TRANSPORTE	1.166,06	1.129,40

DIÁRIO

Data	Classificação	Descrição	Histórico	Débito	Crédito
10/10/2022	1.1.1.02.00005	BRADESCO	TRANSPORTE DEPOSITO CAIXA	1.166,06	1.129,40
					36,66
			TOTAL DO DIA	1.166,06	1.166,06
11/10/2022	1.1.2.01.00001	CLIENTES DIVERSOS	RECEITA NFe	994,95	
11/10/2022	3.1.1.01.00003	VENDA DE MERCADORIAS	RECEITA NFe		994,95
11/10/2022	3.2.3.01.00015	DESPESAS C/SÓCIOS E/OU ADMINISTRADORES	PG DESPESA	3.000,00	
11/10/2022	1.1.1.01.00001	CAIXA GERAL	PG DESPESA		3.000,00
11/10/2022	1.1.1.01.00001	CAIXA GERAL	DEPOSITO CAIXA	1.998,78	
11/10/2022	1.1.1.02.00005	BRADESCO	DEPOSITO CAIXA		1.998,78
11/10/2022	1.1.1.01.00001	CAIXA GERAL	DEPOSITO CAIXA	50,00	
11/10/2022	1.1.1.02.00005	BRADESCO	DEPOSITO CAIXA		50,00
11/10/2022	1.1.1.01.00001	CAIXA GERAL	DEPOSITO CAIXA	95,24	
11/10/2022	1.1.1.02.00005	BRADESCO	DEPOSITO CAIXA		95,24
			TOTAL DO DIA	6.138,97	6.138,97
14/10/2022	1.1.2.01.00001	CLIENTES DIVERSOS	RECEITA NFe	400,00	
14/10/2022	3.1.1.01.00003	VENDA DE MERCADORIAS	RECEITA NFe		400,00
14/10/2022	1.1.1.02.00005	BRADESCO	DEP/BANCO	3.888,00	
14/10/2022	1.1.1.01.00001	CAIXA GERAL	DEP/BANCO		3.888,00
			TOTAL DO DIA	4.288,00	4.288,00
15/10/2022	3.2.1.06.00006	SERVIÇOS PRESTADOS POR TERCEIROS	SERVIÇO TOMADO NESTA DATA	2.970,00	
15/10/2022	2.1.1.01.00001	FORNECEDORES DIVERSOS	SERVIÇO TOMADO NESTA DATA		2.970,00
			TOTAL DO DIA	2.970,00	2.970,00
17/10/2022	1.1.1.02.00003	BANCO DO BRASIL	RECEB/CLIENTE	4.656,00	
17/10/2022	2.1.1.01.00001	FORNECEDORES DIVERSOS	RECEB/CLIENTE		4.656,00
17/10/2022	1.1.1.02.00005	BRADESCO	DEP/BANCO	2.850,00	
17/10/2022	1.1.1.01.00001	CAIXA GERAL	DEP/BANCO		2.850,00
17/10/2022	1.1.1.01.00001	CAIXA GERAL	DEPOSITO CAIXA	35,00	
17/10/2022	1.1.1.02.00005	BRADESCO	DEPOSITO CAIXA		35,00
			TOTAL DO DIA	7.541,00	7.541,00
18/10/2022	1.1.1.02.00005	BRADESCO	DEP/BANCO	675,80	
18/10/2022	1.1.1.01.00001	CAIXA GERAL	DEP/BANCO		675,80
18/10/2022	1.1.1.02.00005	BRADESCO	DEP/BANCO	675,80	
18/10/2022	1.1.1.01.00001	CAIXA GERAL	DEP/BANCO		675,80
18/10/2022	1.1.1.02.00005	BRADESCO	DEP/BANCO	2.703,20	
18/10/2022	1.1.1.01.00001	CAIXA GERAL	DEP/BANCO		2.703,20
18/10/2022	1.1.1.01.00001	CAIXA GERAL	DEPOSITO CAIXA	1.846,46	
18/10/2022	1.1.1.02.00005	BRADESCO	DEPOSITO CAIXA		1.846,46
18/10/2022	1.1.1.01.00001	CAIXA GERAL	DEPOSITO CAIXA	595,08	
18/10/2022	1.1.1.02.00005	BRADESCO	DEPOSITO CAIXA		595,08
18/10/2022	1.1.1.01.00001	CAIXA GERAL	DEPOSITO CAIXA	1.583,63	
18/10/2022	1.1.1.02.00005	BRADESCO	DEPOSITO CAIXA		1.583,63
18/10/2022	1.1.1.01.00001	CAIXA GERAL	DEPOSITO CAIXA	454,87	
18/10/2022	1.1.1.02.00005	BRADESCO	DEPOSITO CAIXA		454,87
18/10/2022	1.1.1.01.00001	CAIXA GERAL	DEPOSITO CAIXA	1.583,57	
18/10/2022	1.1.1.02.00005	BRADESCO	DEPOSITO CAIXA		1.583,57
18/10/2022	1.1.1.01.00001	CAIXA GERAL	DEPOSITO CAIXA	150,00	
18/10/2022	1.1.1.02.00005	BRADESCO	DEPOSITO CAIXA		150,00
			TOTAL DO DIA	10.268,41	10.268,41
19/10/2022	1.1.5.01.00001	ESTOQUE DE MERCADORIAS	COMPRAS DE MERCADORIAS	2.353,09	
19/10/2022	2.1.1.01.00001	FORNECEDORES DIVERSOS	COMPRAS DE MERCADORIAS		2.353,09
19/10/2022	1.1.5.01.00001	ESTOQUE DE MERCADORIAS	COMPRAS DE MERCADORIAS	247,00	
19/10/2022	2.1.1.01.00001	FORNECEDORES DIVERSOS	COMPRAS DE MERCADORIAS		247,00
19/10/2022	1.1.1.01.00001	CAIXA GERAL	DEPOSITO CAIXA	51,02	
19/10/2022	1.1.1.02.00005	BRADESCO	DEPOSITO CAIXA		51,02
19/10/2022	1.1.1.01.00001	CAIXA GERAL	DEPOSITO CAIXA	247,00	
			TRANSPORTE	2.898,11	2.651,11

DIÁRIO

Data	Classificação	Descrição	Histórico	Débito	Crédito
19/10/2022	1.1.1.02.00005	BRADESCO	TRANSPORTE DEPOSITO CAIXA	2.898,11	2.651,11 247,00
19/10/2022	1.1.1.01.00001	CAIXA GERAL	DEPOSITO CAIXA	15,00	
19/10/2022	1.1.1.02.00005	BRADESCO	DEPOSITO CAIXA		15,00
			TOTAL DO DIA	2.913,11	2.913,11
20/10/2022	1.1.2.01.00001	CLIENTES DIVERSOS	RECEITA NFe	1.200,00	
20/10/2022	3.1.1.01.00003	VENDA DE MERCADORIAS	RECEITA NFe		1.200,00
20/10/2022	2.1.2.01.00015	SIMPLES NACIONAL A RECOLHER	PG SIMPLES NACIONAL 09/2022	1.440,85	
20/10/2022	1.1.1.01.00001	CAIXA GERAL	PG SIMPLES NACIONAL 09/2022		1.440,85
20/10/2022	1.1.1.01.00001	CAIXA GERAL	DEPOSITO CAIXA	605,87	
20/10/2022	1.1.1.02.00005	BRADESCO	DEPOSITO CAIXA		605,87
			TOTAL DO DIA	3.246,72	3.246,72
21/10/2022	1.1.1.02.00003	BANCO DO BRASIL	RECEB/CLIENTE	20.202,00	
21/10/2022	2.1.1.01.00001	FORNECEDORES DIVERSOS	RECEB/CLIENTE		20.202,00
21/10/2022	2.1.5.01.00002	CAPITAL DE GIRO BB	AMORTIZAÇÃO	977,50	
21/10/2022	1.1.1.02.00003	BANCO DO BRASIL	AMORTIZAÇÃO		977,50
21/10/2022	1.1.1.01.00001	CAIXA GERAL	DEPOSITO CAIXA	1.822,42	
21/10/2022	1.1.1.02.00005	BRADESCO	DEPOSITO CAIXA		1.822,42
21/10/2022	1.1.1.01.00001	CAIXA GERAL	DEPOSITO CAIXA	1.445,60	
21/10/2022	1.1.1.02.00005	BRADESCO	DEPOSITO CAIXA		1.445,60
			TOTAL DO DIA	24.447,52	24.447,52
22/10/2022	1.1.5.01.00001	ESTOQUE DE MERCADORIAS	COMPRAS DE MERCADORIAS	1.100,00	
22/10/2022	2.1.1.01.00001	FORNECEDORES DIVERSOS	COMPRAS DE MERCADORIAS		1.100,00
			TOTAL DO DIA	1.100,00	1.100,00
24/10/2022	2.1.5.01.00002	CAPITAL DE GIRO BB	AMORTIZAÇÃO	952,38	
24/10/2022	1.1.1.02.00003	BANCO DO BRASIL	AMORTIZAÇÃO		952,38
			TOTAL DO DIA	952,38	952,38
25/10/2022	1.1.1.01.00001	CAIXA GERAL	DEPOSITO CAIXA	5.000,00	
25/10/2022	1.1.1.02.00005	BRADESCO	DEPOSITO CAIXA		5.000,00
			TOTAL DO DIA	5.000,00	5.000,00
26/10/2022	1.1.1.02.00005	BRADESCO	DEP/BANCO	1.650,00	
26/10/2022	1.1.1.01.00001	CAIXA GERAL	DEP/BANCO		1.650,00
			TOTAL DO DIA	1.650,00	1.650,00
27/10/2022	1.1.2.01.00001	CLIENTES DIVERSOS	RECEITA NFe	398,00	
27/10/2022	3.1.1.01.00003	VENDA DE MERCADORIAS	RECEITA NFe		398,00
27/10/2022	1.1.1.02.00005	BRADESCO	DEP/BANCO	4.740,00	
27/10/2022	1.1.1.01.00001	CAIXA GERAL	DEP/BANCO		4.740,00
27/10/2022	1.1.1.01.00001	CAIXA GERAL	DEPOSITO CAIXA	39,40	
27/10/2022	1.1.1.02.00005	BRADESCO	DEPOSITO CAIXA		39,40
			TOTAL DO DIA	5.177,40	5.177,40
28/10/2022	1.1.2.01.00001	CLIENTES DIVERSOS	RECEITA NFe	576,00	
28/10/2022	3.1.1.01.00003	VENDA DE MERCADORIAS	RECEITA NFe		576,00
28/10/2022	1.1.1.01.00001	CAIXA GERAL	DEPOSITO CAIXA	1.100,00	
28/10/2022	1.1.1.02.00003	BANCO DO BRASIL	DEPOSITO CAIXA		1.100,00
28/10/2022	1.1.1.01.00001	CAIXA GERAL	DEPOSITO CAIXA	242,80	
28/10/2022	1.1.1.02.00005	BRADESCO	DEPOSITO CAIXA		242,80
			TOTAL DO DIA	1.918,80	1.918,80
31/10/2022	1.1.2.01.00001	CLIENTES DIVERSOS	RECEITA NFe	100,00	
31/10/2022	3.1.1.01.00003	VENDA DE MERCADORIAS	RECEITA NFe		100,00
31/10/2022	1.1.2.01.00001	CLIENTES DIVERSOS	RECEITA NFe	1.553,00	
31/10/2022	3.1.1.01.00003	VENDA DE MERCADORIAS	RECEITA NFe		1.553,00
31/10/2022	1.1.2.01.00001	CLIENTES DIVERSOS	RECEITA NFe	719,25	
31/10/2022	3.1.1.01.00003	VENDA DE MERCADORIAS	RECEITA NFe		719,25
31/10/2022	3.2.2.01.00001	DESPESA BANCARIA	DESP/BANCARIA	16,26	
			TRANSPORTE	2.388,51	2.372,25

DIÁRIO

Data	Classificação	Descrição	Histórico	Débito	Crédito
31/10/2022	1.1.1.02.00003	BANCO DO BRASIL	TRANSPORTE DESP/BANCARIA	2.388,51	2.372,25 16,26
31/10/2022	3.1.2.03.00008	(-) SIMPLES NACIONAL	PROV SIMPLES A PG 10/2022	2.719,97	
31/10/2022	2.1.2.01.00015	SIMPLES NACIONAL A RECOLHER	PROV SIMPLES A PG 10/2022		2.719,97
31/10/2022	1.1.5.01.00001	ESTOQUE DE MERCADORIAS	COMPRAS DE MERCADORIAS	160,00	
31/10/2022	2.1.1.01.00001	FORNECEDORES DIVERSOS	COMPRAS DE MERCADORIAS		160,00
31/10/2022	1.1.1.01.00001	CAIXA GERAL	DEPOSITO CAIXA	92,90	
31/10/2022	1.1.1.02.00005	BRADESCO	DEPOSITO CAIXA		92,90
31/10/2022	1.1.1.01.00001	CAIXA GERAL	DEPOSITO CAIXA	117,48	
31/10/2022	1.1.1.02.00005	BRADESCO	DEPOSITO CAIXA		117,48
31/10/2022	1.1.1.01.00001	CAIXA GERAL	DEPOSITO CAIXA	160,00	
31/10/2022	1.1.1.02.00005	BRADESCO	DEPOSITO CAIXA		160,00
			TOTAL DO DIA	5.638,86	5.638,86
			TOTAL DO MÊS	101.203,43	101.203,43
01/11/2022	3.2.3.04.00012	DESPESAS C/ CARTAO	PG CARTAO	3.162,45	
01/11/2022	1.1.1.02.00003	BANCO DO BRASIL	PG CARTAO		3.162,45
01/11/2022	3.2.2.01.00001	DESPESA BANCARIA	PG IOF	1,07	
01/11/2022	1.1.1.02.00003	BANCO DO BRASIL	PG IOF		1,07
01/11/2022	1.1.1.01.00001	CAIXA GERAL	DEPOSITO CAIXA	69,20	
01/11/2022	1.1.1.02.00005	BRADESCO	DEPOSITO CAIXA		69,20
			TOTAL DO DIA	3.232,72	3.232,72
03/11/2022	1.1.2.01.00001	CLIENTES DIVERSOS	RECEITA NFe	1.553,00	
03/11/2022	3.1.1.01.00003	VENDA DE MERCADORIAS	RECEITA NFe		1.553,00
03/11/2022	1.1.2.01.00001	CLIENTES DIVERSOS	RECEITA NFe	695,36	
03/11/2022	3.1.1.01.00003	VENDA DE MERCADORIAS	RECEITA NFe		695,36
			TOTAL DO DIA	2.248,36	2.248,36
07/11/2022	3.2.2.01.00001	DESPESA BANCARIA	PG TARIFA BANCARIA	66,00	
07/11/2022	1.1.1.02.00003	BANCO DO BRASIL	PG TARIFA BANCARIA		66,00
07/11/2022	1.1.1.01.00001	CAIXA GERAL	DEPOSITO CAIXA	649,70	
07/11/2022	1.1.1.02.00005	BRADESCO	DEPOSITO CAIXA		649,70
07/11/2022	1.1.1.01.00001	CAIXA GERAL	DEPOSITO CAIXA	363,80	
07/11/2022	1.1.1.02.00005	BRADESCO	DEPOSITO CAIXA		363,80
			TOTAL DO DIA	1.079,50	1.079,50
08/11/2022	1.1.1.02.00005	BRADESCO	DEP/BANCO	400,00	
08/11/2022	1.1.1.01.00001	CAIXA GERAL	DEP/BANCO		400,00
08/11/2022	1.1.1.02.00005	BRADESCO	DEP/BANCO	297,00	
08/11/2022	1.1.1.01.00001	CAIXA GERAL	DEP/BANCO		297,00
			TOTAL DO DIA	697,00	697,00
09/11/2022	1.1.2.01.00001	CLIENTES DIVERSOS	RECEITA NFe	624,60	
09/11/2022	3.1.1.01.00003	VENDA DE MERCADORIAS	RECEITA NFe		624,60
09/11/2022	1.1.5.01.00001	ESTOQUE DE MERCADORIAS	COMPRAS DE MERCADORIAS	683,00	
09/11/2022	2.1.1.01.00001	FORNECEDORES DIVERSOS	COMPRAS DE MERCADORIAS		683,00
09/11/2022	1.1.1.01.00001	CAIXA GERAL	DEPOSITO CAIXA	784,36	
09/11/2022	1.1.1.02.00005	BRADESCO	DEPOSITO CAIXA		784,36
			TOTAL DO DIA	2.091,96	2.091,96
10/11/2022	1.1.2.01.00001	CLIENTES DIVERSOS	RECEITA NFe	492,00	
10/11/2022	3.1.1.01.00003	VENDA DE MERCADORIAS	RECEITA NFe		492,00
10/11/2022	3.2.3.00.00001	DESPESA C/CONTADOR	PG CONTADOR	363,80	
10/11/2022	1.1.1.01.00001	CAIXA GERAL	PG CONTADOR		363,80
10/11/2022	3.2.3.01.00015	DESPESAS C/SÓCIOS E/OU ADMINISTRADORES	PG DESPESA	3.000,00	
10/11/2022	1.1.1.01.00001	CAIXA GERAL	PG DESPESA		3.000,00
10/11/2022	1.1.1.01.00001	CAIXA GERAL	DEPOSITO CAIXA	36,66	
10/11/2022	1.1.1.02.00005	BRADESCO	DEPOSITO CAIXA		36,66
10/11/2022	1.1.1.01.00001	CAIXA GERAL	DEPOSITO CAIXA	34,90	
			TRANSPORTE	3.927,36	3.892,46

DIÁRIO

Data	Classificação	Descrição	Histórico	Débito	Crédito
10/11/2022	1.1.1.02.00005	BRADESCO	TRANSPORTE DEPOSITO CAIXA	3.927,36	3.892,46 34,90
			TOTAL DO DIA	3.927,36	3.927,36
11/11/2022	2.1.1.01.00001	FORNECEDORES DIVERSOS	PG	5.000,00	
11/11/2022	1.1.1.02.00003	BANCO DO BRASIL	PG		5.000,00
11/11/2022	1.1.1.01.00001	CAIXA GERAL	DEPOSITO CAIXA	269,56	
11/11/2022	1.1.1.02.00005	BRADESCO	DEPOSITO CAIXA		269,56
11/11/2022	1.1.1.01.00001	CAIXA GERAL	DEPOSITO CAIXA	95,24	
11/11/2022	1.1.1.02.00005	BRADESCO	DEPOSITO CAIXA		95,24
			TOTAL DO DIA	5.364,80	5.364,80
14/11/2022	1.1.2.01.00001	CLIENTES DIVERSOS	RECEITA NFe	135,72	
14/11/2022	3.1.1.01.00003	VENDA DE MERCADORIAS	RECEITA NFe		135,72
14/11/2022	1.1.1.01.00001	CAIXA GERAL	DEPOSITO CAIXA	369,72	
14/11/2022	1.1.1.02.00005	BRADESCO	DEPOSITO CAIXA		369,72
14/11/2022	1.1.1.01.00001	CAIXA GERAL	DEPOSITO CAIXA	620,34	
14/11/2022	1.1.1.02.00005	BRADESCO	DEPOSITO CAIXA		620,34
14/11/2022	1.1.1.01.00001	CAIXA GERAL	DEPOSITO CAIXA	33,00	
14/11/2022	1.1.1.02.00005	BRADESCO	DEPOSITO CAIXA		33,00
			TOTAL DO DIA	1.158,78	1.158,78
16/11/2022	1.1.2.01.00001	CLIENTES DIVERSOS	RECEITA NFe	690,00	
16/11/2022	3.1.1.01.00003	VENDA DE MERCADORIAS	RECEITA NFe		690,00
16/11/2022	1.1.2.01.00001	CLIENTES DIVERSOS	RECEITA NFe	1.054,40	
16/11/2022	3.1.1.01.00003	VENDA DE MERCADORIAS	RECEITA NFe		1.054,40
			TOTAL DO DIA	1.744,40	1.744,40
17/11/2022	1.1.1.01.00001	CAIXA GERAL	DEPOSITO CAIXA	786,95	
17/11/2022	1.1.1.02.00005	BRADESCO	DEPOSITO CAIXA		786,95
17/11/2022	1.1.1.01.00001	CAIXA GERAL	DEPOSITO CAIXA	168,76	
17/11/2022	1.1.1.02.00005	BRADESCO	DEPOSITO CAIXA		168,76
17/11/2022	1.1.1.01.00001	CAIXA GERAL	DEPOSITO CAIXA	5.000,00	
17/11/2022	1.1.1.02.00005	BRADESCO	DEPOSITO CAIXA		5.000,00
			TOTAL DO DIA	5.955,71	5.955,71
18/11/2022	3.2.2.01.00001	DESPESA BANCARIA	PG SEGURO	15,24	
18/11/2022	1.1.1.02.00003	BANCO DO BRASIL	PG SEGURO		15,24
18/11/2022	1.1.1.01.00001	CAIXA GERAL	DEPOSITO CAIXA	50,00	
18/11/2022	1.1.1.02.00005	BRADESCO	DEPOSITO CAIXA		50,00
18/11/2022	1.1.1.01.00001	CAIXA GERAL	DEPOSITO CAIXA	121,90	
18/11/2022	1.1.1.02.00005	BRADESCO	DEPOSITO CAIXA		121,90
			TOTAL DO DIA	187,14	187,14
19/11/2022	2.1.2.01.00015	SIMPLES NACIONAL A RECOLHER	PG SIMPLES NACIONAL 10/2022	2.719,97	
19/11/2022	1.1.1.01.00001	CAIXA GERAL	PG SIMPLES NACIONAL 10/2022		2.719,97
			TOTAL DO DIA	2.719,97	2.719,97
21/11/2022	2.1.1.01.00001	FORNECEDORES DIVERSOS	PG	3.300,00	
21/11/2022	1.1.1.02.00003	BANCO DO BRASIL	PG		3.300,00
21/11/2022	1.1.1.01.00001	CAIXA GERAL	DEPOSITO CAIXA	9.761,35	
21/11/2022	1.1.1.02.00003	BANCO DO BRASIL	DEPOSITO CAIXA		9.761,35
21/11/2022	2.1.5.01.00002	CAPITAL DE GIRO BB	PG AMORTIZACAO	640,43	
21/11/2022	1.1.1.02.00003	BANCO DO BRASIL	PG AMORTIZACAO		640,43
21/11/2022	1.1.1.02.00005	BRADESCO	DEP/BANCO	100,00	
21/11/2022	1.1.1.01.00001	CAIXA GERAL	DEP/BANCO		100,00
21/11/2022	1.1.1.01.00001	CAIXA GERAL	DEPOSITO CAIXA	3.000,00	
21/11/2022	1.1.1.02.00005	BRADESCO	DEPOSITO CAIXA		3.000,00
			TOTAL DO DIA	16.801,78	16.801,78
23/11/2022	1.1.1.02.00005	BRADESCO	DEP/BANCO	1.200,00	
23/11/2022	1.1.1.01.00001	CAIXA GERAL	DEP/BANCO		1.200,00
23/11/2022	1.1.1.02.00005	BRADESCO	DEP/BANCO	4,70	
			TRANSPORTE	1.204,70	1.200,00

DIÁRIO

Data	Classificação	Descrição	Histórico	Débito	Crédito
			TRANSPORTE	1.204,70	1.200,00
23/11/2022	1.1.1.01.00001	CAIXA GERAL	DEP/BANCO		4,70
23/11/2022	1.1.1.02.00005	BRADESCO	DEP/BANCO	48,78	
23/11/2022	1.1.1.01.00001	CAIXA GERAL	DEP/BANCO		48,78
23/11/2022	1.1.1.01.00001	CAIXA GERAL	DEPOSITO CAIXA	165,28	
23/11/2022	1.1.1.02.00005	BRADESCO	DEPOSITO CAIXA		165,28
23/11/2022	1.1.1.01.00001	CAIXA GERAL	DEPOSITO CAIXA	784,37	
23/11/2022	1.1.1.02.00005	BRADESCO	DEPOSITO CAIXA		784,37
23/11/2022	1.1.1.01.00001	CAIXA GERAL	DEPOSITO CAIXA	2.737,92	
23/11/2022	1.1.1.02.00005	BRADESCO	DEPOSITO CAIXA		2.737,92
			TOTAL DO DIA	4.941,05	4.941,05
24/11/2022	2.1.5.01.00002	CAPITAL DE GIRO BB	PG AMORTIZACAO	617,94	
24/11/2022	1.1.1.02.00003	BANCO DO BRASIL	PG AMORTIZACAO		617,94
24/11/2022	1.1.5.01.00001	ESTOQUE DE MERCADORIAS	COMPRAS DE MERCADORIAS	5.813,84	
24/11/2022	2.1.1.01.00001	FORNECEDORES DIVERSOS	COMPRAS DE MERCADORIAS		5.813,84
24/11/2022	1.1.1.02.00005	BRADESCO	DEP/BANCO	719,25	
24/11/2022	1.1.1.01.00001	CAIXA GERAL	DEP/BANCO		719,25
			TOTAL DO DIA	7.151,03	7.151,03
25/11/2022	2.1.5.01.00002	CAPITAL DE GIRO BB	PG AMORTIZACAO	348,63	
25/11/2022	1.1.1.02.00003	BANCO DO BRASIL	PG AMORTIZACAO		348,63
25/11/2022	1.1.1.02.00003	BANCO DO BRASIL	ESTORNO	348,63	
25/11/2022	2.1.5.01.00002	CAPITAL DE GIRO BB	ESTORNO		348,63
			TOTAL DO DIA	697,26	697,26
28/11/2022	1.1.2.01.00001	CLIENTES DIVERSOS	RECEITA NFe	4.200,00	
28/11/2022	3.1.1.01.00003	VENDA DE MERCADORIAS	RECEITA NFe		4.200,00
28/11/2022	1.1.2.01.00001	CLIENTES DIVERSOS	RECEITA NFe	4.234,00	
28/11/2022	3.1.1.01.00003	VENDA DE MERCADORIAS	RECEITA NFe		4.234,00
28/11/2022	2.1.5.01.00002	CAPITAL DE GIRO BB	PG AMORTIZACAO	336,80	
28/11/2022	1.1.1.02.00003	BANCO DO BRASIL	PG AMORTIZACAO		336,80
28/11/2022	1.1.1.02.00003	BANCO DO BRASIL	ESTORNO	336,80	
28/11/2022	2.1.5.01.00002	CAPITAL DE GIRO BB	ESTORNO		336,80
			TOTAL DO DIA	9.107,60	9.107,60
29/11/2022	1.1.2.01.00001	CLIENTES DIVERSOS	RECEITA NFe	15.540,00	
29/11/2022	3.1.1.01.00003	VENDA DE MERCADORIAS	RECEITA NFe		15.540,00
29/11/2022	2.1.5.01.00002	CAPITAL DE GIRO BB	PG AMORTIZACAO	337,27	
29/11/2022	1.1.1.02.00003	BANCO DO BRASIL	PG AMORTIZACAO		337,27
29/11/2022	1.1.1.02.00003	BANCO DO BRASIL	ESTORNO	337,27	
29/11/2022	2.1.5.01.00002	CAPITAL DE GIRO BB	ESTORNO		337,27
29/11/2022	1.1.1.02.00005	BRADESCO	DEP/BANCO	994,95	
29/11/2022	1.1.1.01.00001	CAIXA GERAL	DEP/BANCO		994,95
			TOTAL DO DIA	17.209,49	17.209,49
30/11/2022	1.1.2.01.00001	CLIENTES DIVERSOS	RECEITA NFe	2.094,00	
30/11/2022	3.1.1.01.00003	VENDA DE MERCADORIAS	RECEITA NFe		2.094,00
30/11/2022	1.1.1.02.00003	BANCO DO BRASIL	RECEB/CLIENTE	4.234,00	
30/11/2022	1.1.2.01.00001	CLIENTES DIVERSOS	RECEB/CLIENTE		4.234,00
30/11/2022	2.1.5.01.00002	CAPITAL DE GIRO BB	PG AMORTIZACAO	337,74	
30/11/2022	1.1.1.02.00003	BANCO DO BRASIL	PG AMORTIZACAO		337,74
30/11/2022	3.2.2.01.00001	DESPEZA BANCARIA	DESP/BANCARIA	34,89	
30/11/2022	1.1.1.02.00003	BANCO DO BRASIL	DESP/BANCARIA		34,89
30/11/2022	3.1.2.03.00008	(-) SIMPLES NACIONAL	PROV SIMPLES A PG 11/2022	2.698,36	
30/11/2022	2.1.2.01.00015	SIMPLES NACIONAL A RECOLHER	PROV SIMPLES A PG 11/2022		2.698,36
30/11/2022	1.1.5.01.00001	ESTOQUE DE MERCADORIAS	COMPRAS DE MERCADORIAS	520,00	
30/11/2022	2.1.1.01.00001	FORNECEDORES DIVERSOS	COMPRAS DE MERCADORIAS		520,00
			TOTAL DO DIA	9.918,99	9.918,99
			TOTAL DO MÊS	96.234,90	96.234,90
01/12/2022	1.1.2.01.00001	CLIENTES DIVERSOS	RECEITA NFe	612,00	
			TRANSPORTE	612,00	

DIÁRIO

Data	Classificação	Descrição	Histórico	Débito	Crédito
01/12/2022	3.1.1.01.00003	VENDA DE MERCADORIAS	TRANSPORTE RECEITA NFe	612,00	612,00
01/12/2022	2.1.5.01.00002	CAPITAL DE GIRO BB	PG GIRO	0,08	
01/12/2022	1.1.1.02.00003	BANCO DO BRASIL	PG GIRO		0,08
01/12/2022	3.2.3.04.00012	DESPESAS C/ CARTAO	PG CARTAO	180,45	
01/12/2022	1.1.1.02.00003	BANCO DO BRASIL	PG CARTAO		180,45
01/12/2022	3.2.2.01.00001	DESPEsa BANCARIA	DESP/BANCARIA	4,09	
01/12/2022	1.1.1.02.00003	BANCO DO BRASIL	DESP/BANCARIA		4,09
01/12/2022	2.1.1.01.00001	FORNECEDORES DIVERSOS	PG FORNECEDORE	5.000,00	
01/12/2022	1.1.1.01.00001	CAIXA GERAL	PG FORNECEDORE		5.000,00
01/12/2022	1.1.1.01.00001	CAIXA GERAL	DEP/CAIXA	161,99	
01/12/2022	1.1.1.02.00002	CAIXA ECONÔMICA FEDERAL	DEP/CAIXA		161,99
			TOTAL DO DIA	5.958,61	5.958,61
02/12/2022	1.1.2.01.00001	CLIENTES DIVERSOS	RECEITA NFe	144,00	
02/12/2022	3.1.1.01.00003	VENDA DE MERCADORIAS	RECEITA NFe		144,00
02/12/2022	1.1.2.01.00001	CLIENTES DIVERSOS	RECEITA NFe	242,00	
02/12/2022	3.1.1.01.00003	VENDA DE MERCADORIAS	RECEITA NFe		242,00
			TOTAL DO DIA	386,00	386,00
03/12/2022	1.1.5.01.00001	ESTOQUE DE MERCADORIAS	COMPRAS DE MERCADORIAS	20,00	
03/12/2022	2.1.1.01.00001	FORNECEDORES DIVERSOS	COMPRAS DE MERCADORIAS		20,00
			TOTAL DO DIA	20,00	20,00
05/12/2022	1.1.2.01.00001	CLIENTES DIVERSOS	RECEITA NFe	1.970,00	
05/12/2022	3.1.1.01.00003	VENDA DE MERCADORIAS	RECEITA NFe		1.970,00
05/12/2022	3.2.2.01.00001	DESPEsa BANCARIA	DESP/BANCARIA	66,00	
05/12/2022	1.1.1.02.00003	BANCO DO BRASIL	DESP/BANCARIA		66,00
			TOTAL DO DIA	2.036,00	2.036,00
06/12/2022	1.1.2.01.00001	CLIENTES DIVERSOS	RECEITA NFe	847,20	
06/12/2022	3.1.1.01.00003	VENDA DE MERCADORIAS	RECEITA NFe		847,20
06/12/2022	2.1.1.01.00001	FORNECEDORES DIVERSOS	PG FORNECEDORES	6.000,00	
06/12/2022	1.1.1.01.00001	CAIXA GERAL	PG FORNECEDORES		6.000,00
			TOTAL DO DIA	6.847,20	6.847,20
07/12/2022	1.1.2.01.00001	CLIENTES DIVERSOS	RECEITA NFe	115,80	
07/12/2022	3.1.1.01.00003	VENDA DE MERCADORIAS	RECEITA NFe		115,80
			TOTAL DO DIA	115,80	115,80
08/12/2022	1.1.2.01.00001	CLIENTES DIVERSOS	RECEITA NFe	82,92	
08/12/2022	3.1.1.01.00003	VENDA DE MERCADORIAS	RECEITA NFe		82,92
			TOTAL DO DIA	82,92	82,92
10/12/2022	1.1.5.01.00001	ESTOQUE DE MERCADORIAS	COMPRAS DE MERCADORIAS	1.000,00	
10/12/2022	2.1.1.01.00001	FORNECEDORES DIVERSOS	COMPRAS DE MERCADORIAS		1.000,00
10/12/2022	2.1.1.01.00001	FORNECEDORES DIVERSOS	PG FORNECEDORES	6.500,00	
10/12/2022	1.1.1.01.00001	CAIXA GERAL	PG FORNECEDORES		6.500,00
10/12/2022	3.2.3.00.00001	DESPEsa C/CONTADOR	PG CONTADOR	363,80	
10/12/2022	1.1.1.01.00001	CAIXA GERAL	PG CONTADOR		363,80
10/12/2022	3.2.3.01.00015	DESPEsas C/SÓCIOS E/OU ADMINISTRADORES	PG DESPEsa	3.000,00	
10/12/2022	1.1.1.01.00001	CAIXA GERAL	PG DESPEsa		3.000,00
			TOTAL DO DIA	10.863,80	10.863,80
12/12/2022	1.1.1.01.00001	CAIXA GERAL	DEP/BANCO	500,00	
12/12/2022	1.1.1.02.00003	BANCO DO BRASIL	DEP/BANCO		500,00
			TOTAL DO DIA	500,00	500,00
13/12/2022	2.1.1.01.00001	FORNECEDORES DIVERSOS	PG	595,17	
13/12/2022	1.1.1.02.00003	BANCO DO BRASIL	PG		595,17
13/12/2022	2.1.1.01.00001	FORNECEDORES DIVERSOS	PG	201,33	
			TRANSPORTE	796,50	595,17

DIÁRIO

Data	Classificação	Descrição	Histórico	Débito	Crédito
13/12/2022	1.1.1.02.00003	BANCO DO BRASIL	TRANSPORTE PG	796,50	595,17
			TOTAL DO DIA	796,50	201,33
					796,50
15/12/2022	3.2.1.06.00003	TELEFONE	PG TELEFONE	95,24	
15/12/2022	1.1.1.02.00003	BANCO DO BRASIL	PG TELEFONE		95,24
15/12/2022	2.1.1.01.00001	FORNECEDORES DIVERSOS	PG FORNECEDORES	5.000,00	
15/12/2022	1.1.1.01.00001	CAIXA GERAL	PG FORNECEDORES		5.000,00
			TOTAL DO DIA	5.095,24	5.095,24
16/12/2022	1.1.2.01.00001	CLIENTES DIVERSOS	RECEITA NFe	1.575,00	
16/12/2022	3.1.1.01.00003	VENDA DE MERCADORIAS	RECEITA NFe		1.575,00
16/12/2022	2.1.1.01.00001	FORNECEDORES DIVERSOS	PG	76,93	
16/12/2022	1.1.1.02.00003	BANCO DO BRASIL	PG		76,93
			TOTAL DO DIA	1.651,93	1.651,93
19/12/2022	1.1.1.02.00003	BANCO DO BRASIL	PG	4.200,00	
19/12/2022	2.1.1.01.00001	FORNECEDORES DIVERSOS	PG		4.200,00
19/12/2022	3.2.2.01.00001	DESPEZA BANCARIA	DESP/BANCARIA	15,20	
19/12/2022	1.1.1.02.00003	BANCO DO BRASIL	DESP/BANCARIA		15,20
			TOTAL DO DIA	4.215,20	4.215,20
20/12/2022	1.1.1.01.00001	CAIXA GERAL	DEPOSITO CAIXA	2.698,36	
20/12/2022	1.1.1.02.00003	BANCO DO BRASIL	DEPOSITO CAIXA		2.698,36
20/12/2022	2.1.2.01.00015	SIMPLES NACIONAL A RECOLHER	PG SIMPLES NACIONAL 11/2022	2.698,36	
20/12/2022	1.1.1.01.00001	CAIXA GERAL	PG SIMPLES NACIONAL 11/2022		2.698,36
20/12/2022	2.1.1.01.00001	FORNECEDORES DIVERSOS	PG FORNECEDORES	6.500,00	
20/12/2022	1.1.1.01.00001	CAIXA GERAL	PG FORNECEDORES		6.500,00
			TOTAL DO DIA	11.896,72	11.896,72
21/12/2022	1.1.1.02.00003	BANCO DO BRASIL	RECEB/CLIENTE	15.540,00	
21/12/2022	2.1.1.01.00001	FORNECEDORES DIVERSOS	RECEB/CLIENTE		15.540,00
21/12/2022	3.2.3.04.00016	DESPESAS COM TERCEIROS	PG DAVID	3.000,00	
21/12/2022	1.1.1.02.00003	BANCO DO BRASIL	PG DAVID		3.000,00
21/12/2022	2.1.5.01.00002	CAPITAL DE GIRO BB	PG AMORTIZACAO	620,80	
21/12/2022	1.1.1.02.00003	BANCO DO BRASIL	PG AMORTIZACAO		620,80
21/12/2022	3.2.1.06.00006	SERVIÇOS PRESTADOS POR TERCEIROS	SERVIÇO TOMADO NESTA DATA	144,00	
21/12/2022	2.1.1.01.00001	FORNECEDORES DIVERSOS	SERVIÇO TOMADO NESTA DATA		144,00
			TOTAL DO DIA	19.304,80	19.304,80
26/12/2022	1.1.2.01.00001	CLIENTES DIVERSOS	RECEITA NFe	3.185,00	
26/12/2022	3.1.1.01.00003	VENDA DE MERCADORIAS	RECEITA NFe		3.185,00
26/12/2022	1.1.2.01.00001	CLIENTES DIVERSOS	RECEITA NFe	760,00	
26/12/2022	3.1.1.01.00003	VENDA DE MERCADORIAS	RECEITA NFe		760,00
26/12/2022	1.1.2.01.00001	CLIENTES DIVERSOS	RECEITA NFe	374,19	
26/12/2022	3.1.1.01.00003	VENDA DE MERCADORIAS	RECEITA NFe		374,19
26/12/2022	3.2.3.04.00016	DESPESAS COM TERCEIROS	PG EDSON	580,00	
26/12/2022	1.1.1.02.00003	BANCO DO BRASIL	PG EDSON		580,00
26/12/2022	2.1.5.01.00002	CAPITAL DE GIRO BB	PG AMORTIZACAO	915,79	
26/12/2022	1.1.1.02.00003	BANCO DO BRASIL	PG AMORTIZACAO		915,79
			TOTAL DO DIA	5.814,98	5.814,98
27/12/2022	1.1.1.02.00003	BANCO DO BRASIL	RECEB/CLIENTE	576,00	
27/12/2022	2.1.1.01.00001	FORNECEDORES DIVERSOS	RECEB/CLIENTE		576,00
			TOTAL DO DIA	576,00	576,00
28/12/2022	1.1.2.01.00001	CLIENTES DIVERSOS	RECEITA NFe	1.825,80	
28/12/2022	3.1.1.01.00003	VENDA DE MERCADORIAS	RECEITA NFe		1.825,80
			TOTAL DO DIA	1.825,80	1.825,80
29/12/2022	1.1.2.01.00001	CLIENTES DIVERSOS	RECEITA NFe	1.113,00	
29/12/2022	3.1.1.01.00003	VENDA DE MERCADORIAS	RECEITA NFe		1.113,00
29/12/2022	2.1.1.01.00001	FORNECEDORES DIVERSOS	PG	1.937,94	
			TRANSPORTE	3.050,94	1.113,00

DIÁRIO

Data	Classificação	Descrição	Histórico	Débito	Crédito
29/12/2022	1.1.1.02.00003	BANCO DO BRASIL	TRANSPORTE PG	3.050,94	1.113,00
			TOTAL DO DIA	3.050,94	1.937,94
					3.050,94
30/12/2022	3.1.2.03.00008	(-) SIMPLES NACIONAL	PROV SIMPLES A PG 12/2022	1.407,95	
30/12/2022	2.1.2.01.00015	SIMPLES NACIONAL A RECOLHER	PROV SIMPLES A PG 12/2022		1.407,95
30/12/2022	1.1.1.02.00004	BANCO INTER	DEP/BANCO	326,48	
30/12/2022	1.1.1.01.00001	CAIXA GERAL	DEP/BANCO		326,48
			TOTAL DO DIA	1.734,43	1.734,43
31/12/2022	1.1.5.01.00001	ESTOQUE DE MERCADORIAS	APURAÇÃO DO CMV DE COMP 12/2022		96.563,62
31/12/2022	3.1.6.01.00001	CUSTOS DAS MERCADORIAS VENDIDAS	APURAÇÃO DO CMV DE COMP 12/2022	96.563,62	
			TOTAL DO DIA	96.563,62	96.563,62
			TOTAL DO MÊS	179.336,49	179.336,49

GOIANIA, 31 de Dezembro de 2022

DAVID VALERIANO DE SIQUEIRA 02851756109
SOCIO ADMINISTRADOR
CPF: 028.517.561-09

ERIKA FERNANDA PEREIRA CARVALHO
CONTADOR Reg. no CRC - GO sob o No. 022868
CPF: 026.650.541-40

BALANÇO PATRIMONIAL

Descrição	Saldo Atual
ATIVO	205.963,24D
ATIVO CIRCULANTE	205.963,24D
DISPONÍVEL	13.596,99D
CAIXA	24,21D
CAIXA GERAL	24,21D
BANCOS CONTA MOVIMENTO	13.572,78D
CAIXA ECONÔMICA FEDERAL	161,99C
BANCO DO BRASIL	11.689,99D
BANCO INTER	329,58D
BRADESCO	1.715,20D
CLIENTES	184.167,54D
DUPLICATAS A RECEBER	184.167,54D
CLIENTES DIVERSOS	184.167,54D
APLICAÇÕES FINANCEIRAS	5.948,71D
APLICAÇÕES FINANCEIRAS REND. PREFIXADOS	5.948,71D
APLICAÇÕES BANCO DO BRASIL	5.948,71D
ESTOQUE	2.250,00D
MERCADORIAS, PRODUTOS E INSUMOS	2.250,00D
ESTOQUE DE MERCADORIAS	2.250,00D
PASSIVO	131.461,89C
PASSIVO CIRCULANTE	12.841,63C
FORNECEDORES	1.132,59C
FORNECEDORES	1.132,59C
FORNECEDORES DIVERSOS	1.132,59C
OBRIGAÇÕES TRIBUTÁRIAS	1.407,95C
IMPOSTOS E CONTRIBUIÇÕES A RECOLHER	1.407,95C
SIMPLES NACIONAL A RECOLHER	1.407,95C
EMPRÉSTIMOS E FINANCIAMENTOS	10.301,09C
EMPRÉSTIMOS	10.301,09C
CAPITAL DE GIRO BB	10.301,09C
PATRIMÔNIO LÍQUIDO	118.620,26C
CAPITAL SOCIAL	100.000,00C
CAPITAL SUBSCRITO	100.000,00C
CAPITAL SOCIAL	100.000,00C
LUCROS OU PREJUÍZOS ACUMULADOS	18.620,26C
LUCROS OU PREJUÍZOS ACUMULADOS	18.620,26C
LUCROS ACUMULADOS	18.620,26C

DEMONSTRAÇÃO DO RESULTADO

Descrição	Saldo Atual
RESULTADO LÍQUIDO DO PERÍODO ANTES DO IRPJ, CSLL E PARTICIP.	74.501,35C
RESULTADO BRUTO DO PERÍODO	154.958,57C
RECEITA BRUTA DE VENDAS E SERVIÇOS	269.798,90C
RECEITA BRUTAS DE VENDAS E MERCADORIAS	269.798,90C
VENDA DE MERCADORIAS	269.798,90C
(-) DEDUÇÕES DA RECEITA BRUTA	18.276,71D
(-) IMPOSTOS SOBRE VENDAS E SERVIÇOS	18.276,71D
(-) SIMPLES NACIONAL	18.276,71D
CUSTOS DE MERCADORIAS	96.563,62D
CUSTOS DE MERCADORIAS ADQUIRIDAS	96.563,62D
CUSTOS DAS MERCADORIAS VENDIDAS	96.563,62D
DESPESAS OPERACIONAIS	80.457,22D
DESPESAS COM PRESTAÇÃO DE SERVIÇO	23.176,35D
DESPESAS COM ENTREGA	8.632,12D
FRETES	8.632,12D
DESPESAS COM VIAGENS E REPRESENTAÇÕES	352,97D
HOSPEDAGEM SITE	352,97D
DESPESAS GERAIS	14.191,26D
TELEFONE	481,26D
SERVIÇOS PRESTADOS POR TERCEIROS	13.710,00D
RESULTADO FINANCEIRO	4.271,58D
DESPESAS FINANCEIRAS	4.271,58D
DESPESA BANCARIA	4.271,58D
DESPESAS ADMINISTRATIVAS	53.009,29D
DESPESA C/CONTADOR	4.365,60D
DESPESA C/ CRA	340,54D
DESPESAS COM PESSOAL	36.000,00D
DESPESAS C/SÓCIOS E/OU ADMINISTRADORES	36.000,00D
IMPOSTOS, TAXAS E CONTRIBUIÇÕES	331,58D
TAXAS PREFEITURA	205,58D
DESPESA C/CERTIDAO SIMPLIFICADA	126,00D
DESPESAS GERAIS	7.035,73D
DESPESAS C/ CARTAO	3.359,40D
DESPESAS COM TERCEIROS	3.580,00D
DESPESAS COM INTERNET	96,33D
OUTRAS DESPESAS OPERACIONAIS	4.935,84D
AMOSTRA GRATIS	4.935,84D

GOIANIA, 31 de Dezembro de 2022

DAVID VALERIANO DE SIQUEIRA 02851756109
SOCIO ADMINISTRADOR
CPF: 028.517.561-09

ERIKA FERNANDA PEREIRA CARVALHO
CONTADOR Reg. no CRC - GO sob o No. 022868
CPF: 026.650.541-40

Número: 3 Folha: 43

Contém este livro 43 folhas numeradas do No. 1 ao 43 emitidas através de processamento eletrônico de dados, que serviu de Livro Diário da empresa abaixo descrita no período de 01/01/2022 a 31/12/2022.

Nome da Empresa: MERCAUTIL COMERCIO DE FERRAMENTAS E UTILIDADES LTDA
Ramo: Comércio varejista de ferragens e ferramentas
Endereço: Avenida AV CONSOLACAO,1991.000000
Complemento: QUADRA11 LOTE 17
Bairro: BRO NOSSA SENHORA DE FATIMA
CEP: 74420230
Município: GOIANIA
Estado: GO
Inscrição no CNPJ: 34.737.085/0001-07
Inscrição Estadual.....: 107725371
Registro na junta.....: 52205122267 Data registro: 02/09/2019
Inscrição Municipal.....: 5009243

GOIANIA/GO, 31/12/2022

DAVID VALERIANO DE SIQUEIRA 02851756109
SOCIO ADMINISTRADOR
CPF: 028.517.561-09

ERIKA FERNANDA PEREIRA CARVALHO
CONTADOR Reg. no CRC - GO sob o No. 022868
CPF: 026.650.541-40



ASSINATURA ELETRÔNICA

Certificamos que o ato da empresa MERCAUTIL COMERCIO DE FERRAMENTAS E UTILIDADES LTDA consta assinado digitalmente por:

IDENTIFICAÇÃO DO(S) ASSINANTE(S)	
CPF/CNPJ	Nome
02665054140	ERIKA FERNANDA PEREIRA CARVALHO
02851756109	DAVID VALERIANO DE SIQUEIRA



CERTIFICO A AUTENTICAÇÃO EM 09/05/2023 17:56 SOB Nº 20231236638.
PROTOCOLO: 231236638 DE 05/05/2023. NIRE: 52205122267.
MERCAUTIL COMERCIO DE FERRAMENTAS E UTILIDADES LTDA

CÉLIA REGINA MACHADO DE O. LOBO CARNEIRO
RESPONSÁVEL PELA AUTENTICAÇÃO
GOIÂNIA, 09/05/2023
portaldoempreendedorgoiano.go.gov.br

**DECLARAÇÃO DE VERACIDADE DAS INFORMAÇÕES E AUTENTICIDADE DOS
DOCUMENTOS APRESENTADOS - PESSOA JURÍDICA**

Eu, **DAVID VALERIANO DE SIQUEIRA**, residente e domiciliado em **AVENIDA CONSOLACAO QD. 11 LT. 18 NOSSA SENHORA DE FATIMA – GOIANIA – GO CEP: 74.420.-230**, inscrito no CPF sob o nº **028.517.561-09**, representante legal da empresa **MERCAUTIL COMERCIO DE FERRAMENTAS E UTILIDADES LTDA**, inscrita no CNPJ sob o nº **34.737.085/0001-07**, declaro, para fins de direito, e ciente das sanções cíveis e penais, e da lei 8666/93, que as informações e os documentos apresentados de forma digital para credenciamento/homologação junto ao CADFOR - Cadastro de Fornecedores do Estado de Goiás são verdadeiros e autênticos sendo o conteúdo contido neles de minha total responsabilidade.

E por ser esta a expressão da verdade, firmo o presente.

Goiânia, 24 de abril de 2024

DAVID VALERIANO DE SIQUEIRA:02851756109
Assinado de forma digital por DAVID VALERIANO DE SIQUEIRA:02851756109
Dados: 2024.04.24 15:56:33 -03'00'

DAVID VALERIANO DE SIQUEIRA
Sócio/Diretor - CRA 6-00502
RG: 5037326 SPTC/GO
CPF: 028.517.561-09

DECLARAÇÃO SOBRE IMPEDIMENTOS DA LEI Nº 13.303/2016

A empresa **MERCAUTIL COMERCIO DE FERRAMENTAS E UTILIDADES LTDA** inscrita no CNPJ nº **34.737.085/0001-07**, com sede na **Av. Consolação Qd.11 Lt.17 Nº 1991 Sala 01, Nossa Senhora de Fátima Goiânia - GO CEP: 74.420-230**, por intermédio de seu representante legal **DAVID VALERIANO DE SIQUEIRA**, portador de Identidade nº **5037326** e do CPF nº **028.517.561-09**, DECLARA que não apresenta fato superveniente impeditivo à sua habilitação, ocorrido após a emissão.

Goiânia 01 de abril de 2023

DAVID VALERIANO DE SIQUEIRA:02851756109  Assinado de forma digital por DAVID VALERIANO DE SIQUEIRA:02851756109
Dados: 2023.03.31 15:03:01 -03'00'

DAVID VALERIANO DE SIQUEIRA
Diretor CRA 6-00502
RG: 5037326 SPTC/GO
CPF: 028.517.561-09

DECLARAÇÃO ME/EPP – LC 123/2006

A empresa **MERCAUTIL COMERCIO DE FERRAMENTAS E UTILIDADES LTDA** inscrito no **CNPJ/MF sob o nº 34.737.085/0001-07**, com sede na **Av. Consolação Qd.11 Lt.17 Nº 1991 Sala 01, Nossa Senhora de Fátima Goiânia - GO CEP: 74.420-230**, por intermédio de seu representante legal **DAVID VALERIANO DE SIQUEIRA**, portador da Carteira de Identidade nº **5037326** e do CPF/MF nº **028.517.561-09**, DECLARA:

Sob as penas da lei, que cumpre os requisitos legais para a qualificação como **Microempresa**, e atesta a aptidão para usufruir do tratamento favorecido estabelecido nos arts. 42 a 49 da Lei Complementar n.º 123/06, arts. 17 a 39 da Lei Complementar Estadual n.º 117/15 e Decreto Estadual n.º 7.466/11, não possuindo nenhum dos impedimentos previstos no § 4º do artigo 3º da Lei Complementar n.º 123/06.

(Ressalva: A falsidade desta DECLARAÇÃO, objetivando os benefícios da Lei Complementar n.º 123/06, da Lei Complementar Estadual n.º 117/15 e do Decreto Estadual n.º 7.466/2011, caracterizará crime de que trata o Art. 299 do Código Penal, sem prejuízo do enquadramento em outras figuras penais e das penalidades previstas neste edital.)

Goiânia 01 de abril de 2023

DAVID VALERIANO DE SIQUEIRA:02851756109
Assinado de forma digital por DAVID VALERIANO DE SIQUEIRA:02851756109
Dados: 2023.03.31 15:04:42 -03'00'

DAVID VALERIANO DE SIQUEIRA
Diretor CRA 6-00502
RG: 5037326 SPTC/GO
CPF: 028.517.561-09

DECLARAÇÃO NÃO EMPREGA MENORES

A empresa **MERCAUTIL COMERCIO DE FERRAMENTAS E UTILIDADES LTDA** inscrita no **CNPJ nº 34.737.085/0001-07**, com sede na **Av. Consolação Qd.11 Lt.17 N° 1991 Sala 01, Nossa Senhora de Fátima Goiânia - GO CEP: 74.420-230**, por intermédio de seu representante legal **DAVID VALERIANO DE SIQUEIRA**, portador de Identidade nº **5037326** e do CPF nº **028.517.561-09**, Declara, sob as penas da lei, que no mesmo não ha realização de trabalho noturno, perigoso ou insalubre por menores de 18 anos ou a realização de qualquer trabalho por menores de 16 anos, salvo na condição de aprendiz, na forma da lei. A partir (quatorze) anos, nos termos do inciso XXXIII do art. 7º da Constituição Federal.

Goiânia, 01 de abril de 2023.

DAVID VALERIANO DE SIQUEIRA:02851756109
Assinado de forma digital por DAVID VALERIANO DE SIQUEIRA:02851756109
Dados: 2023.03.31 15:06:57 -03'00'

DAVID VALERIANO DE SIQUEIRA
Diretor CRA 6-00502
RG: 5037326 SPTC/GO
CPF: 028.517.561-09

**DECLARAÇÃO DE NÃO IMPEDIMENTO CONFORME PREVISÕES CONTIDAS NO ART. 9º DA LEI
FEDERAL Nº 8.666/1993**

Eu, **DAVID VALERIANO DE SIQUEIRA**, nacionalidade **Brasileiro**, estado civil **Casado**, portador da Carteira de Identidade nº **5037326** e do CPF/MF nº **028.517.561-09**, Declaro, para os devidos fins e efeitos legais que não me enquadro nas previsões contidas no art. 9º da Lei 8.666/1993, que aduz:

Art. 9º Não poderá participar, direta ou indiretamente, da licitação ou da execução de obra ou serviço e do fornecimento de bens a eles necessários:

- I. O autor do projeto, básico ou executivo, pessoa física ou jurídica;
- II. Empresa, isoladamente ou em consórcio, responsável pela elaboração do projeto básico ou executivo ou da qual o autor do projeto seja dirigente, gerente, acionista ou detentor de mais de 5% (cinco por cento) do capital com direito a voto ou controlador, responsável técnico ou subcontratado;
- III. Servidor ou dirigente de órgão ou entidade contratante ou responsável pela licitação.

§ 1º É permitida a participação do autor do projeto ou da empresa a que se refere o inciso II deste artigo, na licitação de obra ou serviço, ou na execução, como consultor ou técnico, nas funções de fiscalização, supervisão ou gerenciamento, exclusivamente a serviço da Administração interessada.

§ 2º O disposto neste artigo não impede a licitação ou contratação de obra ou serviço que inclua a elaboração de projeto executivo como encargo do contratado ou pelo preço previamente fixado pela Administração.

§ 3º Considera-se participação indireta, para fins do disposto neste artigo, a existência de qualquer vínculo de natureza técnica, comercial, econômica, financeira ou trabalhista entre o autor do projeto, pessoa física ou jurídica, e o licitante ou responsável pelos serviços, fornecimentos e obras, incluindo-se os fornecimentos de bens e serviços a estes necessários.

§ 4º O disposto no parágrafo anterior aplica-se aos membros da comissão de licitação.

Goiânia 01 de abril de 2023

DAVID VALERIANO DE SIQUEIRA:02851756109
Assinado de forma digital por
DAVID VALERIANO DE
SIQUEIRA:02851756109
Dados: 2023.03.31 15:09:03 -03'00'

DAVID VALERIANO DE SIQUEIRA
Diretor CRA 6-00502
RG: 5037326 SPTC/GO
CPF: 028.517.561-09

DECLARAÇÃO PROPOSTA INDEPENDENTE

A empresa **MERCAUTIL COMERCIO DE FERRAMENTAS E UTILIDADES LTDA** inscrita no **CNPJ nº 34.737.085/0001-07**, com sede na **Av. Consolação Qd.11 Lt.17 Nº 1991 Sala 01, Nossa Senhora de Fátima Goiânia - GO CEP: 74.420-230**, por intermédio de seu representante legal **DAVID VALERIANO DE SIQUEIRA**, portador de Identidade nº **5037326** e do CPF nº **028.517.561-09**, DECLARA ter elaborado Proposta Independente, de acordo com a Instrução Normativa nº 2/SLTI/MPDG, de 16 de setembro de 2009.

Goiânia 01 de abril de 2023

DAVID VALERIANO DE SIQUEIRA:02851756109
Assinado de forma digital por DAVID VALERIANO DE SIQUEIRA:02851756109
Dados: 2023.03.31 15:15:01 -03'00'

DAVID VALERIANO DE SIQUEIRA
Diretor CRA 6-00502
RG: 5037326 SPTC/GO
CPF: 028.517.561-09

DECLARAÇÃO RESPONSÁVEL PELO CONTRATO

A empresa **MERCAUTIL COMERCIO DE FERRAMENTAS E UTILIDADES LTDA** inscrita no **CNPJ nº 34.737.085/0001-07**, com sede na **Av. Consolação Qd.11 Lt.17 Nº 1991 Sala 01, Nossa Senhora de Fátima, Goiânia - GO CEP: 74.420-230**, DECLARA que o representante legal que assinará o contrato é o **DAVID VALERIANO DE SIQUEIRA, Socio/ Diretor CRA 6-00502**, portador de Identidade nº **5037326** e do CPF nº **028.517.561-09**, localizado no endereço **Av. Consolação Qd.11 Lt.17 Nº 1979, Nossa Senhora de Fátima, Goiânia - GO CEP: 74.420-230**, Telefone: **(62) 3157-5679** e Celular: **(62) 98261-3535**, e-mail: **mercautil.go@gmail.com**

Goiânia 01 de abril de 2023

DAVID VALERIANO DE SIQUEIRA:02851756109
Assinado de forma digital por DAVID VALERIANO DE SIQUEIRA:02851756109
Dados: 2023.03.31 15:16:57 -03'00'

DAVID VALERIANO DE SIQUEIRA

Diretor CRA 6-00502
RG: 5037326 SPTC/GO
CPF: 028.517.561-09

DECLARAÇÃO OPTANTE PELO SIMPLES NACIONAL

Ilmo. Sr.

A empresa **MERCAUTIL COMERCIO DE FERRAMENTAS E UTILIDADES LTDA** com sede na **Av. Consolação Qd.11 Lt.17 Sala 01 Nº 1991 Sala 01, Nossa Senhora de Fátima cidade Goiânia - GO CEP: 74.420-230** inscrita no **CNPJ nº 34.737.085/0001-07**, DECLARA, para fins de não incidência na fonte do IRPJ, da Contribuição Social sobre o Lucro Líquido (CSLL), da Contribuição para o Financiamento da Seguridade Social (Cofins), e da Contribuição para o PIS/Pasep, a que se refere o art. 64 da Lei nº 9.430, de 27 de dezembro de 1996, que é regularmente inscrita no Regime Especial Unificado de Arrecadação de Tributos e Contribuições devidos pelas Microempresas e Empresas de Pequeno Porte - Simples Nacional, de que trata o art. 12 da Lei Complementar nº 123, de 14 de dezembro de 2006.

Para esse efeito, a declarante informa que:

I - preenche os seguintes requisitos:

a) conserva em boa ordem, pelo prazo de 5 (cinco) anos, contado da data da emissão, os documentos que comprovam a origem de suas receitas e a efetivação de suas despesas, bem como a realização de quaisquer outros atos ou operações que venham a modificar sua situação patrimonial; e

b) cumpre as obrigações acessórias a que está sujeita, em conformidade com a legislação pertinente;

II - o signatário é representante legal desta empresa, assumindo o compromisso de informar à Secretaria da Receita Federal do Brasil e à pessoa jurídica pagadora, imediatamente, eventual desenquadramento da presente situação e está ciente de que a falsidade na prestação dessas informações, sem prejuízo do disposto no art. 32 da Lei nº 9.430, de 1996, o sujeitará, com as demais pessoas que para ela concorrem, às penalidades previstas na legislação criminal e tributária, relativas à falsidade ideológica (art. 299 do Decreto-Lei nº 2.848, de 7 de dezembro de 1940 - Código Penal) e ao crime contra a ordem tributária (art. 1º da Lei nº 8.137, de 27 de dezembro de 1990).

Goiânia, 01 de abril de 2023.

DAVID VALERIANO DE SIQUEIRA:02851756109
Assinado de forma digital por
DAVID VALERIANO DE
SIQUEIRA:02851756109
Dados: 2023.03.31 15:18:51 -03'00'

David Valeriano de Siqueira
Diretor CRA 6-00502
CPF: 028.517.561-09
RG: 5037326 SPTC/GO

**DECLARAÇÃO DE QUE EMPRESA ATENDE AOS CRITÉRIOS DE
SUSTENTABILIDADE SOCIOAMBIENTAL**

A empresa **MERCAUTIL COMERCIO DE FERRAMENTAS E UTILIDADES LTDA**, CNPJ nº **34.737.085/0001-07**, estabelecida na **Av. Consolação Qd.11 Lt.17 Nº 1991 Sala 01 Nossa Senhora de Fátima Goiânia - GO CEP: 74.420-230** por intermédio de seu representante legal, o(a) Sr(a) **DAVID VALERIANO DE SIQUEIRA**, portador(a) da Carteira de Identidade nº. **5037326** e do CPF/MFnº. **028.517.561-09**, para os fins de habilitação nesse Pregão Eletrônico, DECLARA expressamente que:

- a) Atende aos critérios de qualidade ambiental e sustentabilidade socioambiental, respeitando as normas de proteção do meio ambiente, em conformidade com a Instrução Normativa nº 01, de 19 de janeiro de 2010.

Por ser expressão de verdade, firmamos a presente.

Goiânia, 01 de abril de 2023

DAVID VALERIANO DE SIQUEIRA:02851756109
Assinado de forma digital por
DAVID VALERIANO DE SIQUEIRA:02851756109
Dados: 2023.03.31 15:20:22 -03'00'

DAVID VALERIANO DE SIQUEIRA
Diretor CRA 6-00502
RG: 5037326 SPTC/GO
CPF: 028.517.561-09