

Layout  
ESC.:1/100

SETOR CANANA

PLANTA BAIXA

ENDERECO: ACREUNA/GO  
 PROPRIETARIO: LAGOTUR  
 AUTOR E R.T.: RODRIGO DE MARCO DE MARCHI

PROPOSTA PARA PREFEITURA  
 ACREUNA - GO  
 Acreuna, 04 / 09 / 06  
 Claudio de Expedito

CAIXA ECONOMICA FEDERAL  
 GIDUR/GO  
 01 86 433 - 08  
 FLS.: 603 / 10

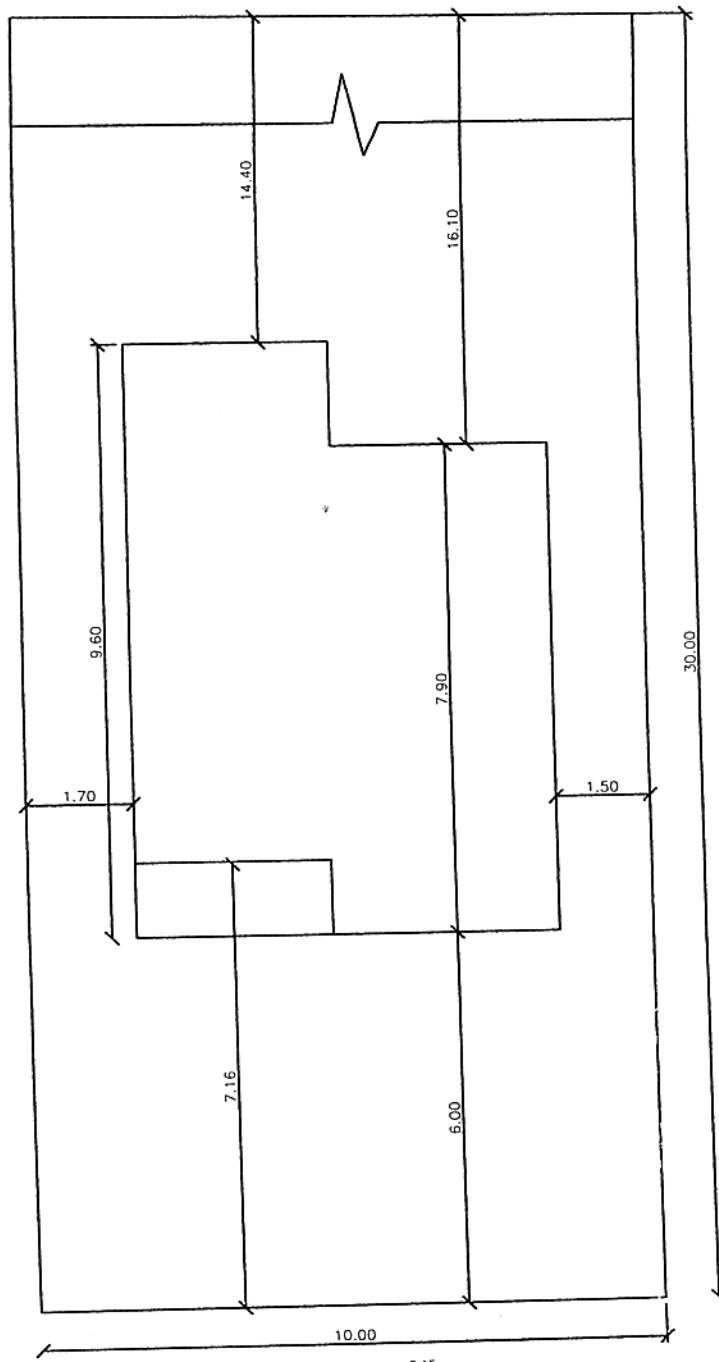

Locação  
ESC.:1/100

SETOR CANANA  
PLANTA BAIXA

ENDEREÇO: ACREUNA/GO  
 PROPRIETÁRIO: LAGOTUR  
 AUTOR E R.T.: RODRIGO DE MARCO DE MARCHI

RECEBIDA NA PREFEITURA  
 ACREUNA - GO  
 04/09  
*Andra*

CAIXA ECONÔMICA FEDERAL  
 GUBERNO  
 0186433-08  
 FLS: 604

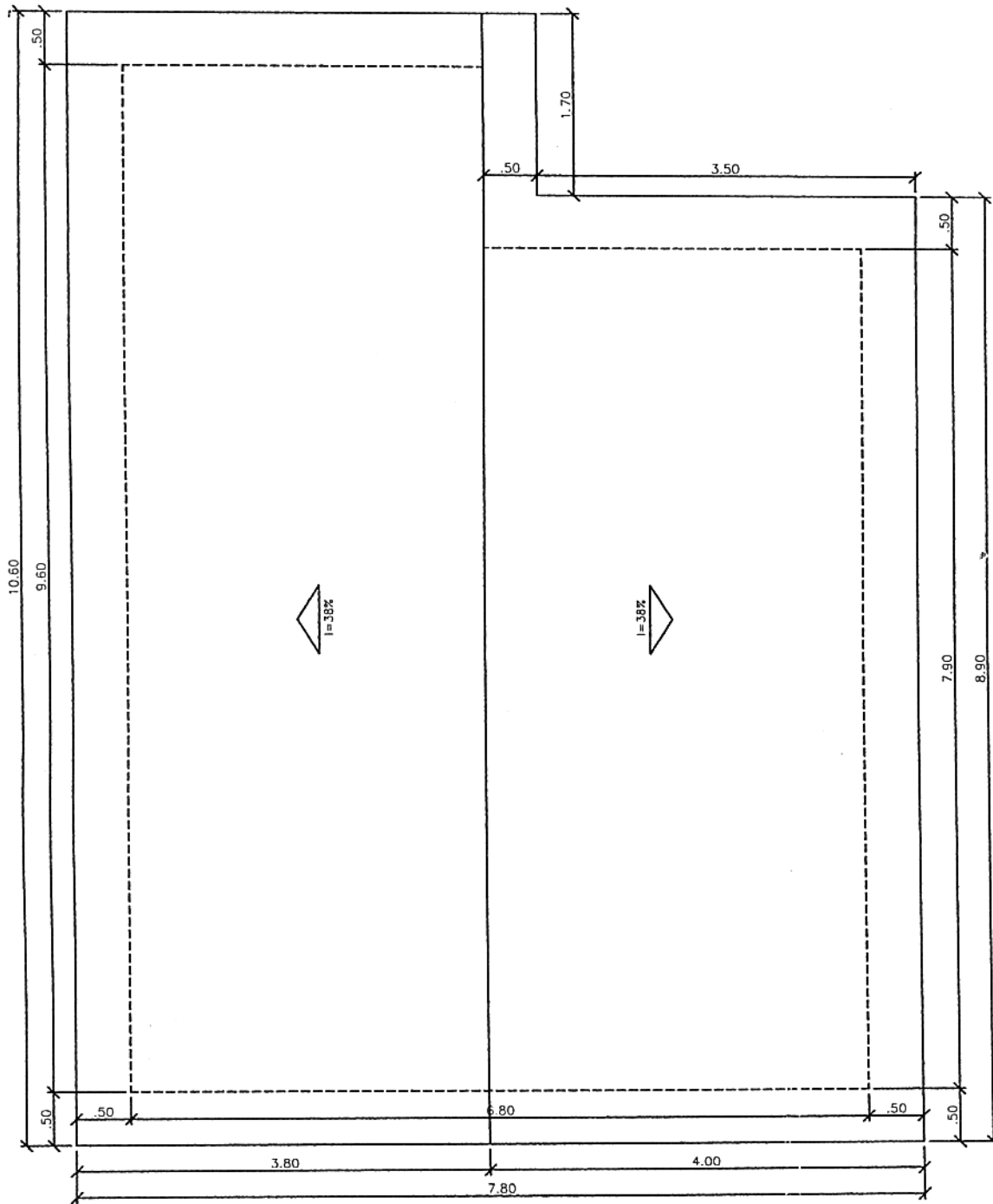

Cobertura  
ESC.:1/50

SETOR CANANA  
PLANTA BAIXA

ENDEREÇO: ACREUNA/GO  
 PROPRIETÁRIO: LAGOTUR  
 AUTOR E R.T.: RODRIGO DE MARCO DE MARCHI

APROVADA PELA PREFEITURA  
 MUNICIPAL DE ACREUNA - GO  
 04/09/06  
 Expediente

CAIXA ECONÔMICA FEDERAL  
 CIDADE DE ACREUNA/GO

01 86 433 - 08  
 FLS.: 605. 10

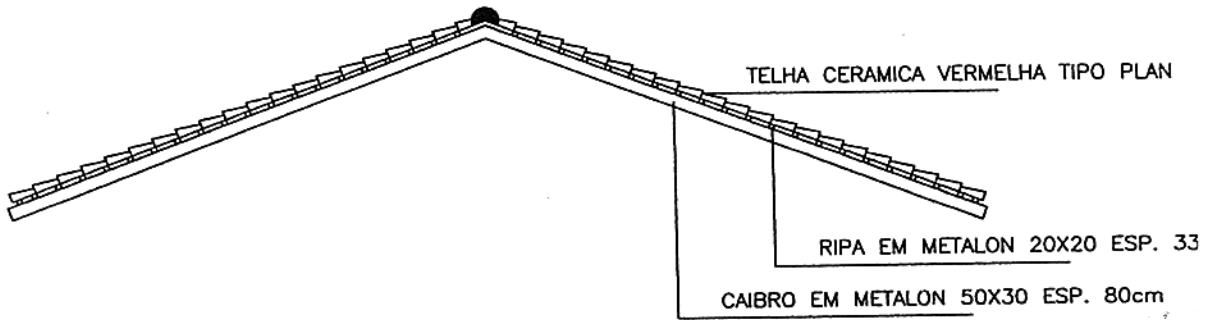

Det. da Estrutura do Telhado  
ESC.:1/50

SETOR CANANA

PLANTA BAIXA

ENDereco: ACREUNA/GO

PROPRIETARIO: LAGOTUR

AUTOR E R.T.: RODRIGO DE MARCO DE MARCHI

APROVADA PELA PREFEITURA  
MUNICIPAL DE ACREUNA - GO  
Acreuna 04/09/06  
Chefe de Expediente

CAIXA ECONÔMICA FEDERAL  
GIDUR/GO  
**01 86 433 - 08**  
FLS.: 606 10

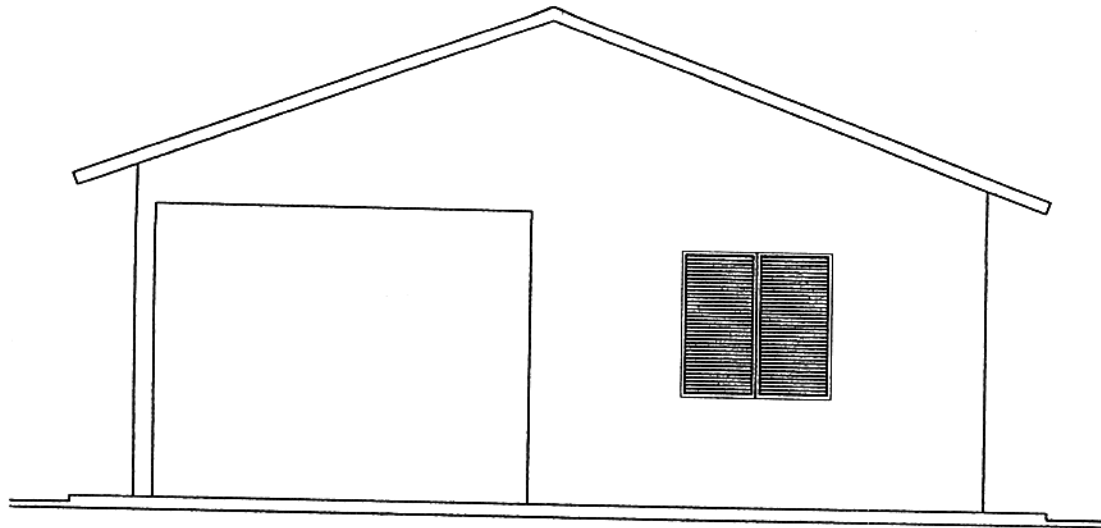

Fachada Principal  
ESC.:1/50

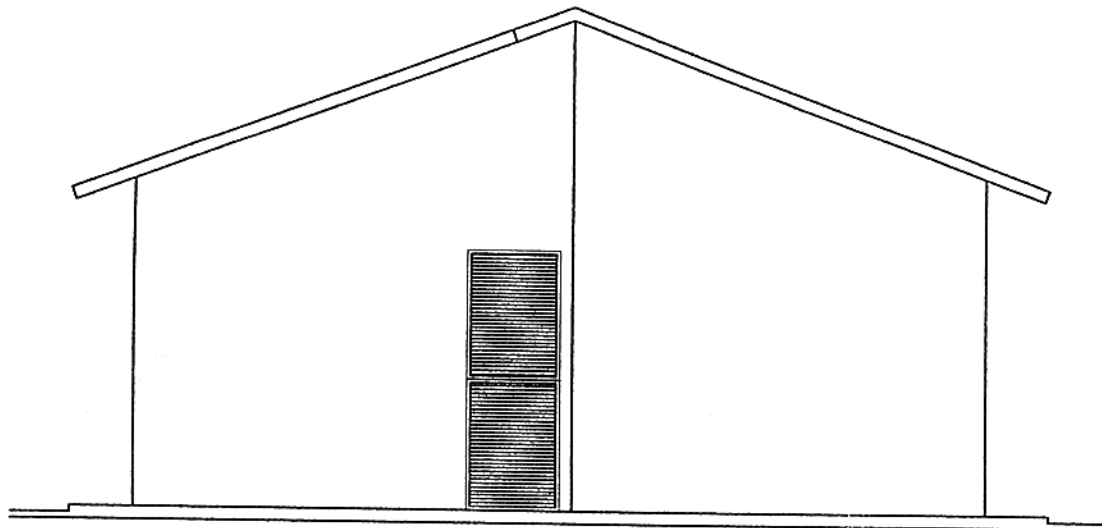

Fachada Posterior  
ESC.:1/50

SETOR CANANA  
PLANTA BAIXA

ENDereco: ACREUNA/GO  
PROPRIETARIO: LAGOTUR  
AUTOR E R.T.: RODRIGO DE MARCO DE MARCHI

RECEBIDA NA PREFEITURA  
MUNICIPAL DE ACREUNA - GO  
04/09/06  
Jandral

CAIXA ECONOMICA FEDERAL  
GIDUR/GO  
0186433-08  
FLS.: 687 4

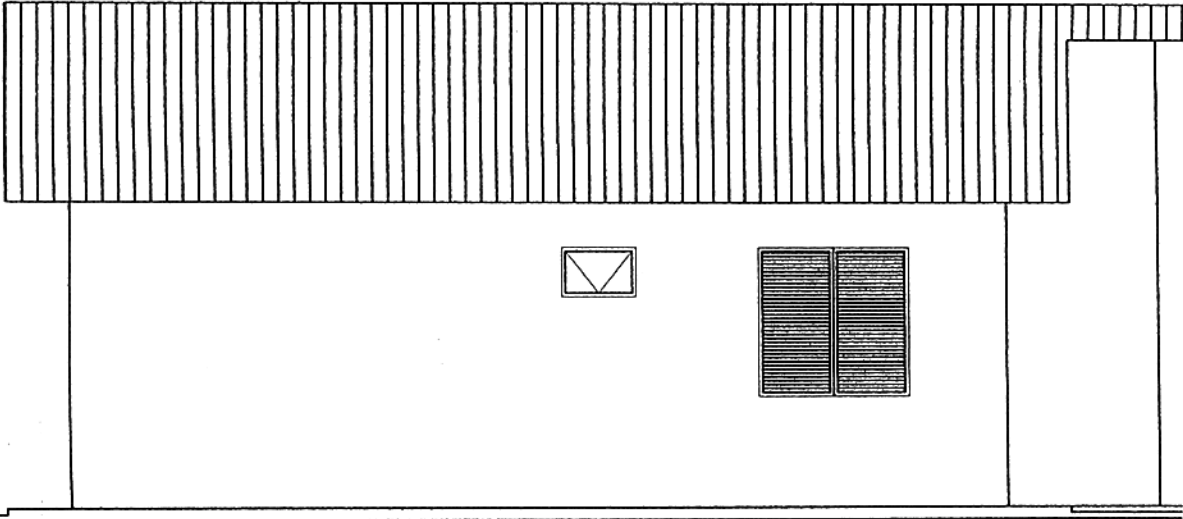

Fachada Lat. Direita  
SEM ESC.

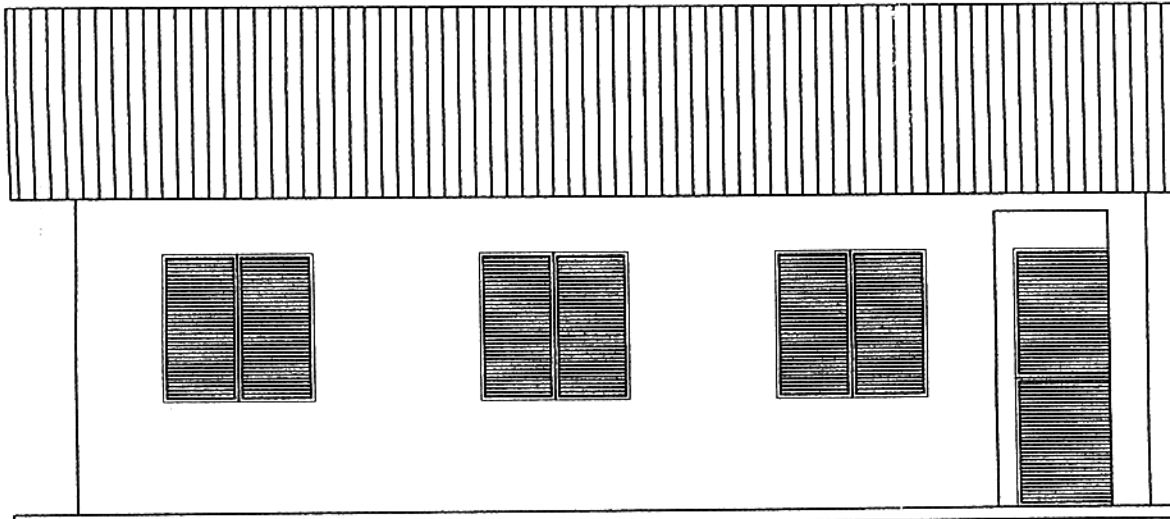

Fachada Lat. Esquerda  
SEM ESC.

SETOR CANANA

PLANTA BAIXA

ENDereco: ACREUNA/GO

PROPRIETARIO: LAGOTUR

AUTOR E R.T.: RODRIGO DE MARCO DE MARCHI

APPROVADA PELA PREFEITURA  
MUNICIPAL DE ACREUNA - GO  
04/09/06  
Rodrigo de Marco de Marchi

CAIXA ECONÔMICA FEDERAL  
— GIDUR/GO  
01 86433 - 08  
FLS.: G.C.E. 10

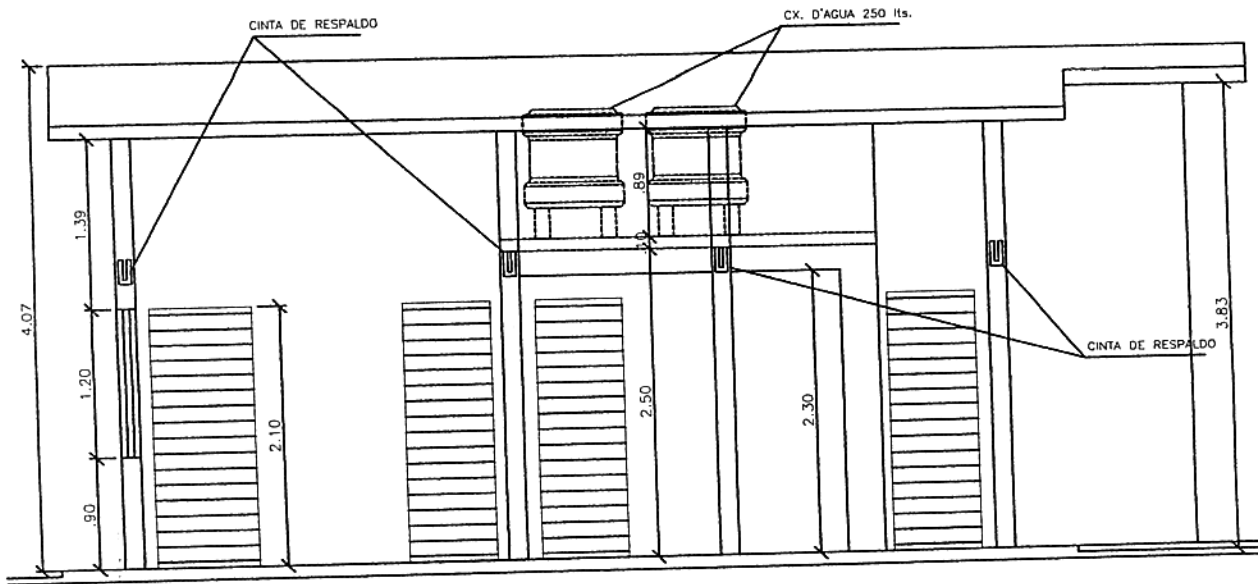

Corte BB  
SEM ESC.

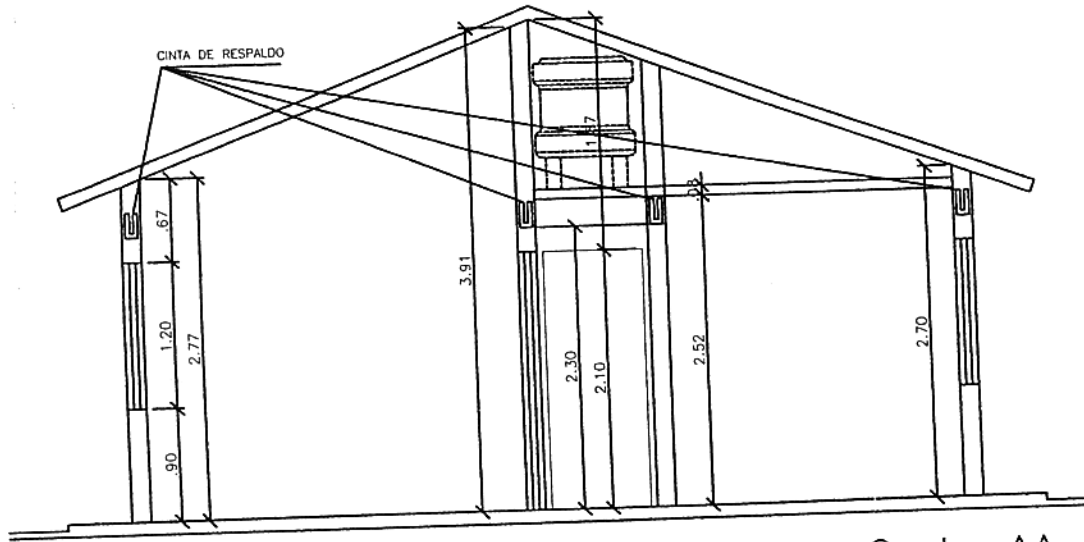

Corte AA  
ESC.:1/50

SETOR CANANA  
PLANTA BAIXA

ENDereco: ACREUNA/GO  
 PROPRIETARIO: LAGOTUR  
 AUTOR E R.T.: RODRIGO DE MARCO DE MARCHI

APPROVADA PELA PREFEITURA  
 MUNICIPAL DE ACREUNA, GO  
 04 09 06  
*Jandra*

CAIXA ECONÔMICA FEDERAL  
 GIDUR/GO  
 0186433-08  
 FLS.:.....G.A.S.....10.....



# MAPA DE ESQUADRIAS

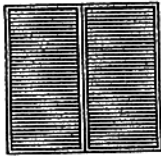

JF1—Janela de correr de ferro veneziana c/ vidro fantasia  
1.20x1.00m  
5 unidades



PF1—Porta de abrir de ferro veneziana  
0.80x2.10m  
2 unidades



PF1—Porta de abrir de ferro veneziana  
0.70x2.10m  
3 unidades

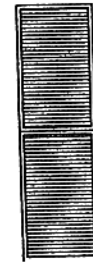

PF2—Porta de abrir de ferro veneziana  
0.60x2.10m  
1 unidade



JF2—Janela basculante de ferro com vidro fantasia  
0.60x0.40m  
1 unidade

## QUADRO DE ESPECIFICACOES

	QUARTOS/ TOUCADOR	SALA/VARANDA	BANHO/COZINHA E AREA DE SERVIÇO	CIRCULAÇÃO
PISO	CIMENTADO LISO	CIMENTADO LISO	CERAMICA 20x20 cm/ CIMENTADO LISO	CIMENTADO LISO
PAREDE	PINTURA LATEX SOBRE REBOCO	PINTURA LATEX/ACRILICA SOBRE REBOCO	CERAMICA 20x20CM h=1.50M	PINTURA LATEX SOBRE REBOCO
TETO			PINTURA LATEX SOBRE REBOCO NO BANHO	PINTURA LATEX SOBRE REBOCO

SETOR CANANA

PLANTA BAIXA

ENDERECO: ACREUNA/GO  
 PROPRIETARIO: LAGOTUR  
 AUTOR E R.T.: RODRIGO DE MARCO DE MARCHI

APROVADA PELA PREFEITURA  
 04/09/06  
*Andra*

CAIXA ECONOMICA FEDERAL  
 GIDUR/GO

01 86 433 - 08

FLS. 610